

令和元年度

河川水辺の国勢調査結果

〔ダム湖版〕

（ダム湖利用実態調査編）

令和3年2月

国土交通省河川局
河川環境課

目 次

I. 河川水辺の国勢調査〔ダム湖版〕（ダム湖利用実態調査編）について	1
II. 令和元年度ダム湖利用実態調査の概要	6
1. 令和元年度におけるダム湖年間利用者数の推計	6
1.1 令和元年度調査におけるダム湖年間利用者数	6
1.2 ダム湖別の年間利用者数	7
1.3 利用形態別利用状況	8
1.4 利用場所別利用状況	9
1.5 ダム湖利用者数の多いダムとその特徴	10
2. イベント調査	12
3. アンケート調査	13
3.1 ダム湖利用者の満足度	13
3.2 利用者特性別満足度の状況	14
3.3 地域活性化に資する情報	15
4. 令和元年度のダム湖利用者数の変化について	17
4.1 利用者数が増加したダムの利用形態	17
4.2 ダム湖で行われているイベント	18
III. ダム別の利用実態	19
III-1. 北海道地方	20
1. 岩尾内ダム	21
2. 鹿ノ子ダム	22
3. 留萌ダム	23
4. 大雪ダム	24
5. 忠別ダム	25
6. 金山ダム	26
7. 滝里ダム	27
8. 桂沢ダム	28
9. 漁川ダム	29
10. 豊平峡ダム	30
11. 定山溪ダム	31
12. 夕張シューパロダム	32
13. 美利河ダム	33
14. 二風谷ダム	34
15. 十勝ダム	35
16. 札内川ダム	36
III-2. 東北地方	37
17. 浅瀬石川ダム	38
18. 四十四田ダム	39

19.	御所ダム	40
20.	田瀬ダム	41
21.	湯田ダム	42
22.	胆沢ダム (石淵ダム)	43
23.	鳴子ダム	44
24.	釜房ダム	45
25.	三春ダム	46
26.	摺上川ダム	47
27.	七ヶ宿ダム	48
28.	森吉山ダム	49
29.	玉川ダム	50
30.	白川ダム	51
31.	長井ダム	52
32.	寒河江ダム	53
33.	月山ダム	54
Ⅲ－ 3. 関東地方		55
34.	矢木沢ダム	56
35.	藤原ダム	57
36.	奈良俣ダム	58
37.	相俣ダム	59
38.	藺原ダム	60
39.	品木ダム	61
40.	下久保ダム	62
41.	草木ダム	63
42.	渡良瀬遊水地	64
43.	川俣ダム	65
44.	川治ダム	66
45.	湯西川ダム	67
46.	五十里ダム	68
47.	二瀬ダム	69
48.	荒川調節池	70
49.	滝沢ダム	71
50.	浦山ダム	72
51.	宮ヶ瀬ダム	73
Ⅲ－ 4. 北陸地方		74
52.	横川ダム	75
53.	大石ダム	76
54.	大川ダム	77
55.	大町ダム	78
56.	三国川ダム	79
57.	宇奈月ダム	80
58.	手取川ダム	81

Ⅲ－５． 中部地方	82
59. 長島ダム	83
60. 美和ダム	84
61. 小渋ダム	85
62. 新豊根ダム	86
63. 矢作ダム	87
64. 小里川ダム	88
65. 味噌川ダム	89
66. 丸山ダム	90
67. 阿木川ダム	91
68. 岩屋ダム	92
69. 徳山ダム	93
70. 横山ダム	94
71. 蓮ダム	95
Ⅲ－６． 近畿地方	96
72. 天ヶ瀬ダム	97
73. 日吉ダム	98
74. 比奈知ダム	99
75. 高山ダム	100
76. 青蓮寺ダム	101
77. 室生ダム	102
78. 布目ダム	103
79. 一庫ダム	104
80. 大滝ダム	105
81. 猿谷ダム	106
82. 九頭竜ダム	107
83. 真名川ダム	108
Ⅲ－７． 中国地方	109
84. 殿ダム	110
85. 菅沢ダム	111
86. 尾原ダム	112
87. 志津見ダム	113
88. 土師ダム	114
89. 灰塚ダム	115
90. 苦田ダム	116
91. 八田原ダム	117
92. 温井ダム	118
93. 弥栄ダム	119
94. 島地川ダム	120
Ⅲ－８． 四国地方	121
95. 早明浦ダム	122
96. 池田ダム	123

97. 富郷ダム	124
98. 柳瀬ダム	125
99. 新宮ダム	126
100. 長安口ダム	127
101. 石手川ダム	128
102. 鹿野川ダム	129
103. 野村ダム	130
104. 大渡ダム	131
105. 中筋川ダム	132
Ⅲ－ 9. 九州地方	133
106. 耶馬溪ダム	134
107. 下笠ダム	135
108. 松原ダム	136
109. 大山ダム	137
110. 寺内ダム	138
111. 巖木ダム	139
112. 嘉瀬川ダム	140
113. 竜門ダム	141
114. 緑川ダム	142
115. 鶴田ダム	143
Ⅲ－ 10. 沖縄地方	144
116. 辺野喜ダム	145
117. 普久川ダム	146
118. 安波ダム	147
119. 新川ダム	148
120. 福地ダム	149
121. 大保ダム	150
122. 羽地ダム	151
123. 漢那ダム	152
124. 金武ダム	153
Ⅳ. 資料編	154
1. 年間ダム湖利用者数一覧表	155
2. 年間ダム湖利用者数順位表	160
3. イベント等実施状況一覧表	163
4. 開催されたイベント一覧	168
5. 各調査実施日の実測値一覧表	186
6. ダム別の施設一覧表	211
7. ダム別の施設利用者数一覧表	217
Ⅴ. 参考資料（調査方法、年間利用者数の推計方法等について）	219
1. 調査概要	220
2. 調査方法	222

3. 年間利用者数の推計方法	224
4. 区分別利用者数の集計方法（利用形態別、利用場所別）	226
5. 令和元年度 調査様式集	227

I. 河川水辺の国勢調査〔ダム湖版〕（ダム湖利用実態調査編）について

近年、河川環境に対する国民の関心は極めて高く、保全から利用までその要請も極めて多様化している。このような情勢を踏まえて、国土交通省では、平成2年より、全国の1級河川と2級河川、また直轄・水資源機構が管理するダム等において、河川事業、河川管理を適切に推進するため、河川を環境という観点からとらえた定期的、継続的、統一的な河川に関する基礎情報の収集整備を図る「河川水辺の国勢調査」を実施している。

「河川水辺の国勢調査【ダム湖版】」は、ダム湖及びその周辺に生息・生育する生物とその生息・生育環境との関係やダム湖周辺の利活用の状況を的確に把握し、生物の良好な生息・生育環境の保全や地域の活性化に活用されることを念頭においた適切なダム管理に資することを目的として行うものである。

さらに、平成18年度の改訂にあたって、「河川水辺の国勢調査【河川版】」とも連携し、水系一貫の視点等からの調査計画（全体調査計画）の策定や調査結果のとりまとめを行うことにより、一層適切なダム管理に資するものである。

「ダム湖利用実態調査」は、平成3年度より開始され、ダム事業、ダム管理を適切に推進するため、ダムに関する利用者や利用実態等の基礎情報の収集整理を図るための調査として実施している。

管理段階のダム等（ダム、堰、湖沼水位調節施設及び遊水地）においては、一層適切な管理が行われることを目的に「ダム等管理フォローアップ制度」が平成8年度から試行され、平成14年度から本格実施されている。この制度のもとで、ダム等施設の管理状況を的確に把握するため、水質、生物、堆砂状況などの環境変化、洪水調節及び利水補給の実績、さらに水源地域の人口動態などについて調査を行うこととなっており、このうち生物及びダム湖利用実態については「河川水辺の国勢調査【ダム湖版】」の結果がフォローアップ調査に活用されることになる。

表 I.1.1 調査対象ダム一覧(1)

番号	地方名	ダム名	管理主体	調査の実施状況								
				H3	H6	H9	H12	H15	H18	H21	H26	R1
1	北海道	岩尾内ダム	国土交通省	○	○	○	○	○	○	○	○	○
2		鹿ノ子ダム	国土交通省	○	○	○	○	○	○	○	○	○
3		留萌ダム	国土交通省								○	○
4		大雪ダム	国土交通省	○	○	○	○	○	○	○	○	○
5		忠別ダム	国土交通省								○	○
6		金山ダム	国土交通省	○	○	○	○	○	○	○	○	○
7		滝里ダム	国土交通省				○	○	○	○	○	○
8		桂沢ダム	国土交通省	○	○	○	○	○	○	○	○	○
9		漁川ダム	国土交通省	○	○	○	○	○	○	○	○	○
10		豊平峡ダム	国土交通省	○	○	○	○	○	○	○	○	○
11		定山溪ダム	国土交通省	○	○	○	○	○	○	○	○	○
12		夕張シューパロダム	国土交通省									○
13		美利河ダム	国土交通省		○	○	○	○	○	○	○	○
14		二風谷ダム	国土交通省				○	○	○	○	○	○
15		十勝ダム	国土交通省	○	○	○	○	○	○	○	○	○
16		札内川ダム	国土交通省				○	○	○	○	○	○
17	東北	浅瀬石川ダム	国土交通省	○	○	○	○	○	○	○	○	○
18		四十四田ダム	国土交通省	○	○	○	○	○	○	○	○	○
19		御所ダム	国土交通省	○	○	○	○	○	○	○	○	○
20		田瀬ダム	国土交通省	○	○	○	○	○	○	○	○	○
21		湯田ダム	国土交通省	○	○	○	○	○	○	○	○	○
22		胆沢ダム (石淵ダム) ^(注1)	国土交通省	○	○	○	○	○	○		○	○
23		鳴子ダム	国土交通省	○	○	○	○	○	○	○	○	○
24		釜房ダム	国土交通省	○	○	○	○	○	○	○	○	○
25		三春ダム	国土交通省				○	○	○	○	○	○
26		摺上川ダム	国土交通省						○	○	○	○
27		七ヶ宿ダム	国土交通省		○	○	○	○	○	○	○	○
28		森吉山ダム	国土交通省								○	○
29		玉川ダム	国土交通省	○	○	○	○	○	○	○	○	○
30		白川ダム	国土交通省	○	○	○	○	○	○	○	○	○
31		長井ダム	国土交通省								○	○
32		寒河江ダム	国土交通省	○	○	○	○	○	○	○	○	○
33		月山ダム	国土交通省					○	○	○	○	○
34	関東	矢木沢ダム	水資源機構	○	○	○	○	○	○	○	○	○
35		藤原ダム	国土交通省	○	○	○	○	○	○	○	○	○
36		奈良俣ダム	水資源機構	○	○	○	○	○	○	○	○	○
37		相俣ダム	国土交通省	○	○	○	○	○	○	○	○	○
38		藪原ダム	国土交通省	○	○	○	○	○	○	○	○	○
39		品木ダム	国土交通省	○	○	○	○	○	○	○	○	○
40		下久保ダム	水資源機構	○	○	○	○	○	○	○	○	○
41		草木ダム	水資源機構	○	○	○	○	○	○	○	○	○
42		渡良瀬遊水地	国土交通省					○	○	○	○	○
43		川俣ダム	国土交通省	○	○	○	○	○	○	○	○	○
44		川治ダム	国土交通省	○	○	○	○	○	○	○	○	○
45		湯西川ダム	国土交通省									○
46		五十里ダム	国土交通省	○	○	○	○	○	○	○	○	○
47		二瀬ダム	国土交通省	○	○	○	○	○	○	○	○	○
48		荒川調節池	国土交通省					○	○	○	○	○
49		滝沢ダム	水資源機構							○	○	○
50		浦山ダム	水資源機構				○	○	○	○	○	○
51		宮ヶ瀬ダム	国土交通省					○	○	○	○	○

(注1) 平成18年度以前は石淵ダムで調査を実施し、平成26年度以降は再開発により胆沢ダムとして調査実施した

表 I.1.1 調査対象ダム一覧(2)

番号	地方名	ダム名	管理主体	調査の実施状況								
				H3	H6	H9	H12	H15	H18	H21	H26	R1
52	北陸	横川ダム	国土交通省							○	○	○
53		大石ダム	国土交通省	○	○	○	○	○	○	○	○	○
54		大川ダム	国土交通省	○	○	○	○	○	○	○	○	(注2)
55		大町ダム	国土交通省	○	○	○	○	○	○	○	○	○
56		三国川ダム	国土交通省		○	○	○	○	○	○	○	○
57		宇奈月ダム	国土交通省					○	○	○	○	○
58		手取川ダム	国土交通省	○	○	○	○	○	○	○	○	○
59		中部	長島ダム	国土交通省					○	○	○	○
60	美和ダム		国土交通省	○	○	○	○	○	○	○	○	○
61	小渋ダム		国土交通省	○	○	○	○	○	○	○	○	○
62	新豊根ダム		国土交通省	○	○	○	○	○	○	○	○	○
63	矢作ダム		国土交通省	○	○	○	○	○	○	○	○	○
64	小里川ダム		国土交通省						○	○	○	○
65	味噌川ダム		水資源機構			○	○	○	○	○	○	○
66	丸山ダム		国土交通省	○	○	○	○	○	○	○	○	○
67	阿木川ダム		水資源機構	○	○	○	○	○	○	○	○	○
68	岩屋ダム		水資源機構	○	○	○	○	○	○	○	○	○
69	徳山ダム		水資源機構								○	○
70	横山ダム		国土交通省	○	○	○	○	○	○	○	○	○
71	蓮ダム	国土交通省		○	○	○	○	○	○	○	○	
72	近畿	天ヶ瀬ダム	国土交通省	○	○	○	○	○	○	○	○	○
73		日吉ダム	水資源機構				○	○	○	○	○	○
74		比奈知ダム	水資源機構				○	○	○	○	○	○
75		高山ダム	水資源機構	○	○	○	○	○	○	○	○	○
76		青蓮寺ダム	水資源機構	○	○	○	○	○	○	○	○	○
77		室生ダム	水資源機構	○	○	○	○	○	○	○	○	○
78		布目ダム	水資源機構		○	○	○	○	○	○	○	○
79		一庫ダム	水資源機構	○	○	○	○	○	○	○	○	○
80		大滝ダム	国土交通省									○
81		猿谷ダム	国土交通省	○	○	○	○	○	○	○	○	○
82		九頭竜ダム	国土交通省	○	○	○	○	○	○	○	○	○
83		真名川ダム	国土交通省	○	○	○	○	○	○	○	○	○
84	中国	殿ダム	国土交通省									○
85		菅沢ダム	国土交通省	○	○	○	○	○	○	○	○	○
86		尾原ダム	国土交通省									○
87		志津見ダム	国土交通省								○	○
88		土師ダム	国土交通省	○	○	○	○	○	○	○	○	○
89		灰塚ダム	国土交通省							○	○	○
90		苔田ダム	国土交通省						○	○	○	○
91		八田原ダム	国土交通省				○	○	○	○	○	○
92		温井ダム	国土交通省					○	○	○	○	○
93		弥栄ダム	国土交通省	○	○	○	○	○	○	○	○	○(注3)
94		島地川ダム	国土交通省	○	○	○	○	○	○	○	○	○
95	四国	早明浦ダム	水資源機構	○	○	○	○	○	○	○	○	○
96		池田ダム	水資源機構	○	○	○	○	○	○	○	○	○
97		富郷ダム	水資源機構					○	○	○	○	○
98		柳瀬ダム	国土交通省	○	○	○	○	○	○	○	○	○
99		新宮ダム	水資源機構	○	○	○	○	○	○	○	○	○
100		長安口ダム	国土交通省							○	○	○
101		石手川ダム	国土交通省	○	○	○	○	○	○	○	○	○
102		鹿野川ダム	国土交通省							○	○	○

(注2) 令和2年度に調査実施中である(大川ダム・長島ダム)

(注3) 春季調査は実施しなかった(令和元年度・弥栄ダム)

表 I.1.1 調査対象ダム一覧(3)

番号	地方名	ダム名	管理主体	調査の実施状況								
				H3	H6	H9	H12	H15	H18	H21	H26	R1
103	四国	野村ダム	国土交通省	○	○	○	○	○	○	○	○	○
104		大渡ダム	国土交通省	○	○	○	○	○	○	○	○	○
105		中筋川ダム	国土交通省				○	○	○	○	○	○
106	九州	耶馬溪ダム	国土交通省	○	○	○	○	○	○	○	○	○
107		下笠ダム	国土交通省	○	○	○	○	○	○	○	○	○
108		松原ダム	国土交通省	○	○	○	○	○	○	○	○	○
109		大山ダム	水資源機構									○
110		寺内ダム	水資源機構	○	○	○	○	○	○	○	○	○
111		厳木ダム	国土交通省	○	○	○	○	○	○	○	○	○
112		嘉瀬川ダム	国土交通省								○	○
113		竜門ダム	国土交通省					○	○	○	○	○
114		緑川ダム	国土交通省	○	○	○	○	○	○	○	○	○
115		鶴田ダム	国土交通省	○	○	○	○	○	○	○	○	○
116	沖縄	辺野喜ダム	内閣府	○	○	○	○	○	○	○ ^(注4)	○	○
117		普久川ダム	内閣府	○	○	○	○	○	○	○ ^(注4)	○	○
118		安波ダム	内閣府	○	○	○	○	○	○	○ ^(注4)	○	○
119		新川ダム	内閣府	○	○	○	○	○	○	○ ^(注4)	○	○
120		福地ダム	内閣府	○	○	○	○	○	○	○ ^(注4)	○	○
121		大保ダム	内閣府									○
122		羽地ダム	内閣府						○	○ ^(注4)	○	○
123		漢那ダム	内閣府		○	○	○	○	○	○ ^(注4)	○	○
124		金武ダム	内閣府									○
調査対象ダム数				75	81	82	91	100	104	108	116	122

(注4) 平成 22 年度に調査実施した (平成 21 年度・安波ダム・普久川ダム・新川ダム・福地ダム・漢那ダム・辺野喜ダム・羽地ダム)

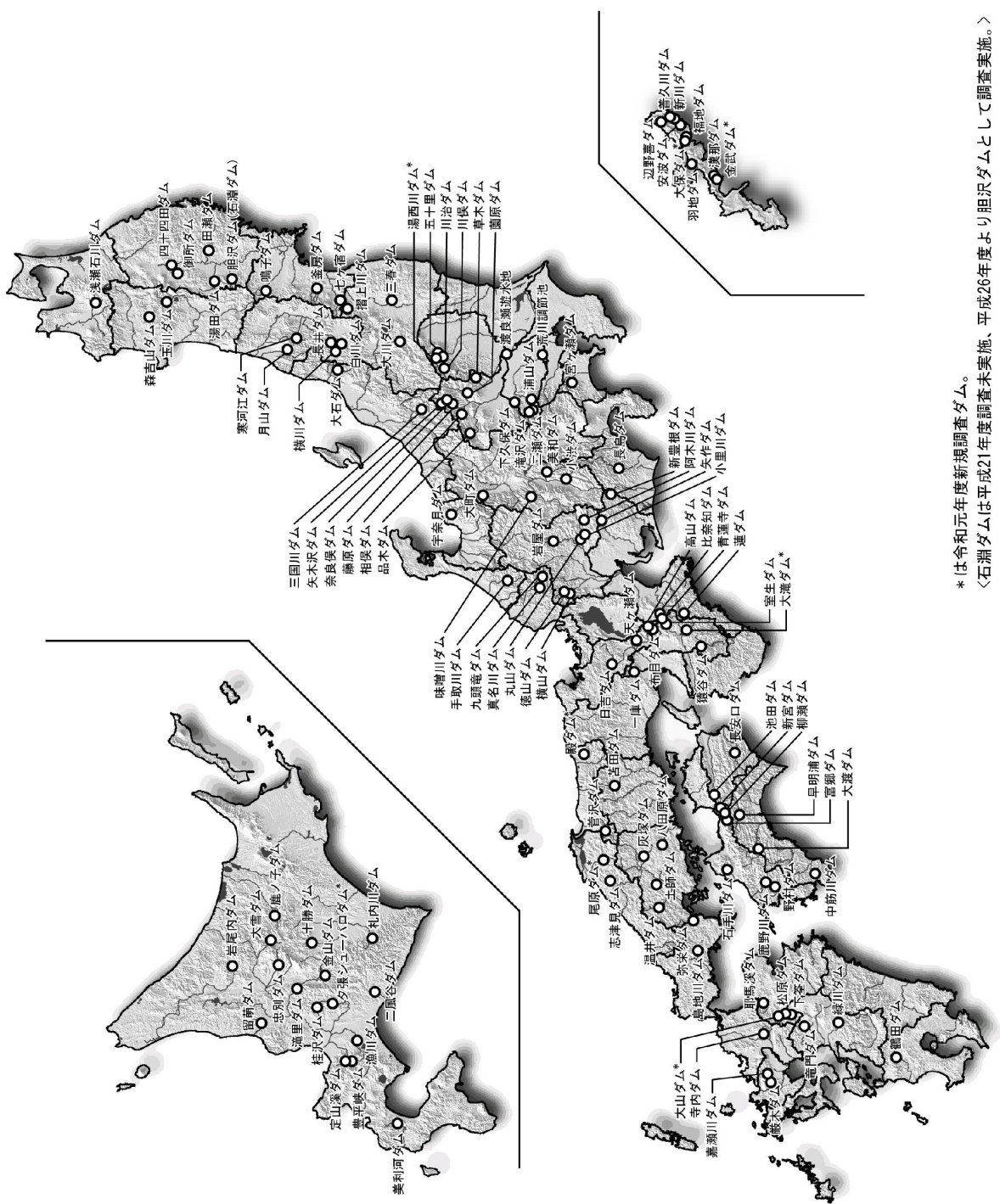

*は令和元年度新規調査ダム。
 <石淵ダムは平成21年度調査未実施、平成26年度より胆沢ダムとして調査実施。>

図 I.1.1 全国の調査対象ダム位置図

Ⅱ. 令和元年度ダム湖利用実態調査の概要

1. 令和元年度におけるダム湖年間利用者数の推計

1.1 令和元年度調査におけるダム湖年間利用者数

■ ダム湖の年間利用者数は約 1,156 万人 ■

令和元年度のダム湖利用者総数を推計すると、約 1,156 万人であった。過去最多であった平成 18 年度の年間利用者数である 1,391 万人と比較して約 235 万人下回る結果であり、平成 18 年度以降減少傾向が続いている。

なお、令和元年度より年間利用者数の推計時に天候係数が導入されたため、平成 26 年度以前の推計結果と推計方法が異なることに留意が必要である。

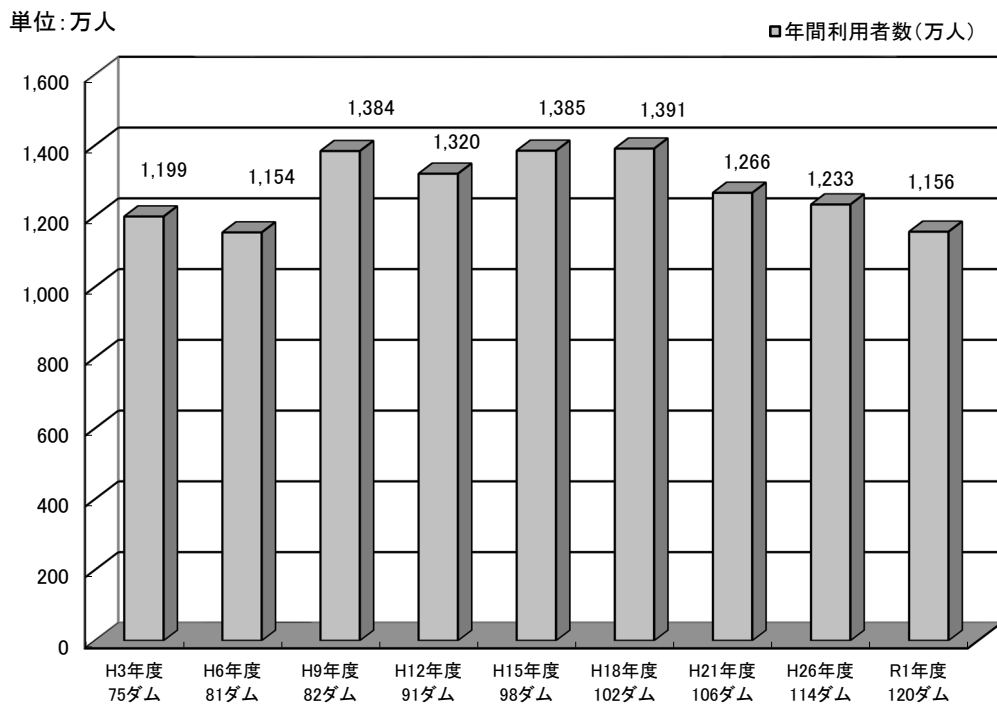

(注1) 平成 21 年度は、平成 22 年度に調査を実施した沖縄地方 7 ダムの結果を含む。

(注2) 渡良瀬遊水地、荒川調節池の結果は含まない。

(注3) 令和元年度より年間利用者数の推計時に天候係数が導入された。

図 II.1.1 年間利用者数の経年変化

1.2 ダム湖別の年間利用者数

■ 全国のダム湖の年間利用者数の平均は、約 10 万人 ■

令和元年度の年間利用者数の推計結果によると、全国のダム湖別年間利用者数の平均は約 10 万人であった。ただし、ダム湖別の年間利用者数には大きな差異がみられ、年間 150 万人以上の利用者があるダム湖から、年間の利用者が 1 万人以下となるダム湖まで存在した。

地方別にみると、東北、関東のダム湖において年間利用者数が多い傾向となっている。

表 II.1.1 ダム湖別の年間利用者数

地方名	ダム名	合計(人)	地方名	ダム名	合計(人)	地方名	ダム名	合計(人)		
北海道	岩尾内ダム	11,250	関東	草木ダム	179,266	中国	菅沢ダム	6,294		
	鹿ノ子ダム	9,271		川俣ダム	63,945		尾原ダム	56,522		
	留萌ダム	11,335		川治ダム	62,770		志津見ダム	36,027		
	大雪ダム	29,255		湯西川ダム	245,792		土師ダム	331,627		
	忠別ダム	39,057		五十里ダム	260,450		灰塚ダム	58,292		
	金山ダム	117,600		二瀬ダム	24,834		苦田ダム	104,468		
	滝里ダム	30,946		滝沢ダム	62,832		八田原ダム	89,302		
	桂沢ダム	194,527		浦山ダム	119,949		温井ダム	152,855		
	漁川ダム	62,779		宮ヶ瀬ダム	1,550,194		弥栄ダム	81,158		
	豊平峡ダム	86,862		北陸	横川ダム		14,837	四国	島地川ダム	37,324
	定山溪ダム	43,477			大石ダム		44,741		早明浦ダム	79,546
	夕張スーパーロダム	41,324			大町ダム		60,073		池田ダム	35,719
	美利河ダム	9,929			三国川ダム		87,830		富郷ダム	8,788
	二風谷ダム	112,277			宇奈月ダム		71,385		柳瀬ダム	20,535
	十勝ダム	6,013			手取川ダム		13,674		新宮ダム	9,067
札内川ダム	11,774	中部	美和ダム		34,934	長安ロダム	30,309			
東北	浅瀬石川ダム		71,831		小渋ダム	30,743	石手川ダム		63,140	
	四十四田ダム		90,352		新豊根ダム	16,056	鹿野川ダム		23,205	
	御所ダム		744,929		矢作ダム	40,466	野村ダム		92,189	
	田瀬ダム		70,096		小里川ダム	68,894	大渡ダム		35,182	
	湯田ダム		83,070		味噌川ダム	12,600	中筋川ダム		22,744	
	胆沢ダム		79,478		丸山ダム	60,801	九州		耶馬溪ダム	83,829
	鳴子ダム		67,484		阿木川ダム	153,893			下笠ダム	19,690
	釜房ダム		224,982		岩屋ダム	121,200			松原ダム	220,482
	三春ダム		307,733	徳山ダム	54,941	大山ダム		15,413		
	摺上川ダム		93,195	横山ダム	39,444	寺内ダム		150,000		
	七ヶ宿ダム		141,553	蓮ダム	10,511	巖木ダム		16,101		
	森吉山ダム		24,806	近畿	天ヶ瀬ダム	239,576		嘉瀬川ダム	168,112	
	玉川ダム		74,086		日吉ダム	434,375		竜門ダム	99,241	
	白川ダム		87,866		比奈知ダム	42,688		緑川ダム	129,249	
	長井ダム	30,490	高山ダム		136,370	鶴田ダム		188,469		
寒河江ダム	125,787	青蓮寺ダム	32,205		沖縄	辺野喜ダム		12,137		
月山ダム	32,876	室生ダム	107,887			普久川ダム		10,700		
関東	矢木沢ダム	12,903	布目ダム			69,803		安波ダム	6,826	
	藤原ダム	81,406	一庫ダム			293,474		新川ダム	5,903	
	奈良俣ダム	89,810	大滝ダム			181,519		福地ダム	21,034	
	相俣ダム	122,561	猿谷ダム			13,513	大保ダム	12,835		
	菌原ダム	68,188	九頭竜ダム			42,837	羽地ダム	153,583		
	品木ダム	5,711	真名川ダム			36,309	漢那ダム	53,824		
	下久保ダム	66,182	中国			殿ダム	45,507	金武ダム	24,825	
			全国			合計	11,564,713			
			平均			96,373				

1.3 利用形態別利用状況

■ ダム湖及びその周辺の利用形態は、散策及び施設利用が最多 ■

令和元年度年間利用者数の推計結果によると、利用形態別では「散策」が最も多く 38.8%を占め、次いで「施設利用」が 27.2%、「野外活動」が 11.5%となっている。今年度の調査結果では、前回までと比較して、「施設利用」「その他」が減少し、「散策」「野外活動」が増加傾向であった。なお、令和元年度より年間利用者数の推計時に天候係数が導入されたため、平成 26 年度以前の推計結果と推計方法が異なることに留意が必要である。

表 II.1.2 利用形態別年間利用者数の経年変化（単位：千人）

年 度	利用形態区分 ^{※3}							合計 ^{※2}	イベント
	スポーツ	釣り	ボート	散策	野外活動	施設利用	その他		
平成3年度 ^{※1}	728	632	195	8,300	-	-	2,131	11,985	-
平成6年度	723	644	70	5,477	961	2,873	795	11,543	-
平成9年度	812	1,212	79	4,630	2,244	4,039	829	13,844	-
平成12年度	769	1,102	54	4,880	1,303	3,670	1,420	13,199	651
平成15年度	983	702	87	4,502	1,435	4,008	2,137	13,853	1,319
平成18年度	943	633	81	4,737	1,236	4,737	1,548	13,914	1,079
平成21年度	1,077	570	46	4,436	924	3,751	1,851	12,657	1,207
平成26年度	974	453	77	4,417	967	3,771	1,667	12,325	1,297
令和元年度	1,023	395	100	4,483	1,331	3,141	1,092	11,565	1,303

- ※1 平成3年度の「野外活動」「施設利用」は「その他」に含まれている。
- ※2 合計値はイベント調査で把握した利用者数を含む。（イベント調査は平成12年度から実施）。
- ※3 各イベントでの利用者数は、内容に応じて利用形態区分に振り分けた。
- ※4 渡良瀬遊水地、荒川調節池の結果は含まない。
- ※5 令和元年度より年間利用者数の推計時に天候係数が導入された。



図 II.1.2 利用形態別年間利用者数の経年変化

1.4 利用場所別利用状況

■ ダム湖及びその周辺の利用場所は大半が湖畔 ■

令和元年度年間利用者数の推計結果によると、利用場所別では「湖畔」が最も多く約79%を占め、次いで「ダム」が約15%、「湖面」が6%となっている。また、前回までの調査結果と比較すると、利用場所については全体的に大きな変化は見られない。

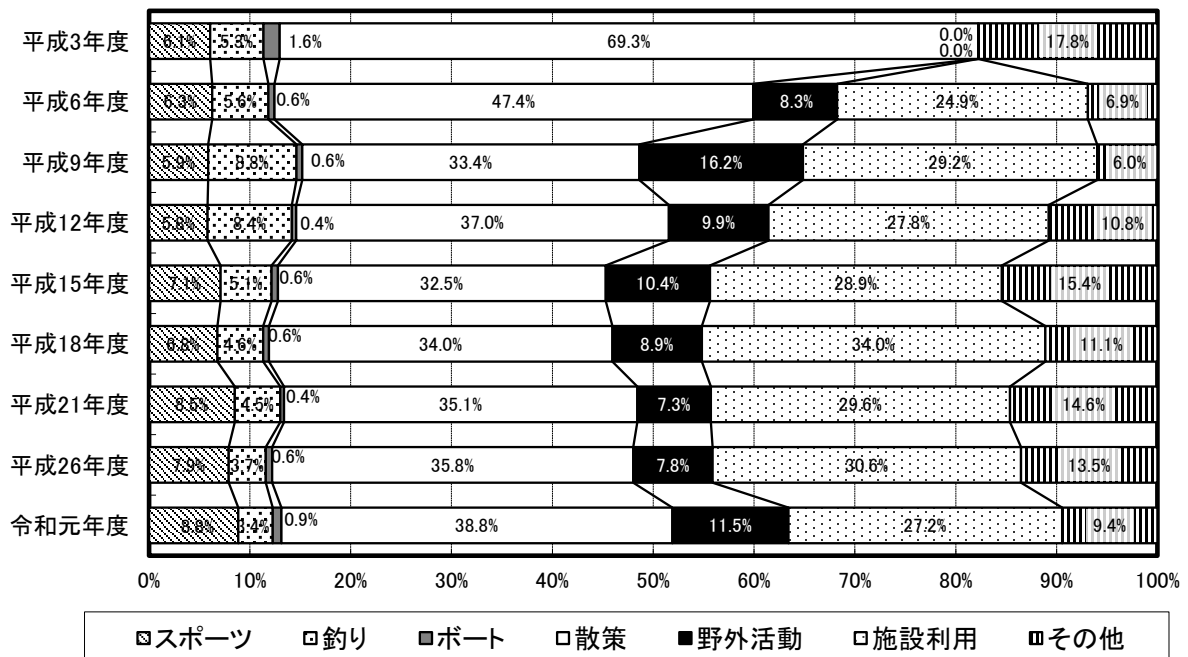
表 II.1.3 利用場所別年間利用者数の経年変化

(単位：千人)

年 度	利用場所区分			合計
	ダム	湖面	湖畔	
平成3年度	1,375	948	9,663	11,985
平成6年度	1,347	938	9,259	11,543
平成9年度	1,179	1,573	11,092	13,844
平成12年度 ^{※1}	1,300	1,444	10,455	13,199
平成15年度 ^{※1}	1,247	1,101	11,505	13,853
平成18年度 ^{※1}	1,692	979	11,243	13,914
平成21年度 ^{※1}	1,731	921	10,004	12,657
平成26年度 ^{※1}	1,558	787	9,980	12,325
令和元年度 ^{※1}	1,726	723	9,116	11,565

※1 平成12年度以降については、各イベントでの利用者数をイベントの内容・場所等により、利用場所区分に振り分けた。(このため、合計数はイベントでの利用者数を含む値となっている。)

※2 渡良瀬遊水地、荒川調節池の結果は含まない。

※3 令和元年度より年間利用者数の推計時に天候係数が導入された



図 II.1.3 利用場所別年間利用者数の経年変化

1.5 ダム湖利用者数の多いダムとその特徴

■ ダム湖利用者総数の第一位は『宮ヶ瀬ダム』 ■

令和元年度年間利用者数の推計結果によると、年間利用者数の最も多いダムは宮ヶ瀬ダム（関東）であり、約155万人の利用があった。ベスト10のダムを地方別に見ると、東北、関東、近畿が各3ダム、中国1ダムとなっている。

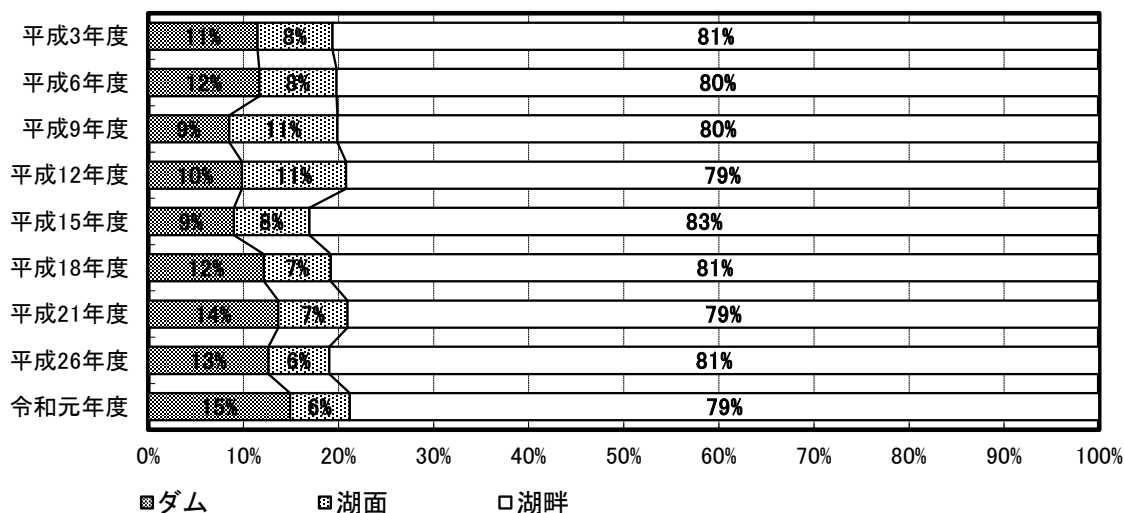
各ダム湖及びその周辺の特徴をみると、宮ヶ瀬ダムや一庫ダム等の大都市近郊に位置するダムや、御所ダムや五十里ダム等の周辺に有名観光地や温泉施設があるダム、日吉ダムや土師ダム等のダム湖周辺にスポーツ・レクリエーション施設が充実しているダムが多い。

表 II.1.4 令和元年度年間利用形態別利用者数ベスト10（単位：千人）

順位	総計	利用形態別							イベント
		スポーツ	釣り	ボート	散策	野外活動	施設利用	その他	
1	宮ヶ瀬ダム 1,550	土師ダム 106	布目ダム 43	竜門ダム 32	宮ヶ瀬ダム 979	宮ヶ瀬ダム 87	御所ダム 455	湯西川ダム 136	宮ヶ瀬ダム 293
2	御所ダム 745	天ヶ瀬ダム 94	室生ダム 23	宮ヶ瀬ダム 21	御所ダム 157	桂沢ダム 78	宮ヶ瀬ダム 274	宮ヶ瀬ダム 108	釜房ダム 146
3	日吉ダム 434	宮ヶ瀬ダム 78	金山ダム 20	釜房ダム 8	鶴田ダム 139	日吉ダム 74	日吉ダム 215	釜房ダム 95	湯西川ダム 121
4	土師ダム 332	羽地ダム 57	下久保ダム 20	耶馬溪ダム 8	一庫ダム 128	緑川ダム 63	三春ダム 202	早明浦ダム 56	土師ダム 66
5	三春ダム 308	御所ダム 49	灰塚ダム 18	長井ダム 4	天ヶ瀬ダム 118	奈良俣ダム 63	五十里ダム 142	土師ダム 40	松原ダム 51
6	一庫ダム 293	緑川ダム 41	野村ダム 16	御所ダム 3	松原ダム 115	御所ダム 53	大滝ダム 109	圃原ダム 34	菅田ダム 45
7	五十里ダム 260	田瀬ダム 34	高山ダム 15	相俣ダム 3	土師ダム 111	松原ダム 52	嘉瀬川ダム 103	湯田ダム 32	圃原ダム 31
8	湯西川ダム 246	高山ダム 32	弥栄ダム 12	湯田ダム 2	日吉ダム 99	金山ダム 42	一庫ダム 77	寒河江ダム 30	御所ダム 29
9	天ヶ瀬ダム 240	胆沢ダム 29	大渡ダム 12	四十四田ダム 2	浦山ダム 86	草木ダム 41	岩屋ダム 72	日吉ダム 29	湯田ダム 29
10	釜房ダム 225	灰塚ダム 28	八田原ダム 11	味噌川ダム 1	三春ダム 73	高山ダム 36	寺内ダム 71	一庫ダム 25	五十里ダム 25
合計	11,565	1,023	395	100	4,483	1,331	3,141	1,092	1,303
平均	96	9	3	0.8	37	11	26	9	11

※合計と平均値は全120ダム（渡良瀬遊水地と荒川調節池を除く）の推計値である。

表 II.1.5 年間利用者数ベスト10のダム及びその周辺の特徴

順位	ダム名	年間利用者数 (万人)	近隣都市			ダム湖及び周辺の特徴	利用者数の多い施設や場所
			名称	人口 (万人)	距離 (km)		
1	宮ヶ瀬ダム	155	相模原市	61	12	・首都圏から日帰り圏内 ・充実した公園施設	宮ヶ瀬湖畔園地、鳥居原園地 県立あいかわ公園
2	御所ダム	74	盛岡市	29	11	・盛岡市近郊 ・湖畔に繋温泉がある	手づくり村、乗り物広場、 ファミリーランド
3	日吉ダム	43	亀岡市	9	16	・ダム堤体と一体となった公園施設	スプリングスひよし、府民の森
4	土師ダム	33	広島市	119	36	・ダム周辺はスポーツ・レジャー施設が整備され、湖畔の桜が有名	のどごえ公園、サイクリングターミナル、ファミリーキャンプ場
5	三春ダム	31	郡山市	33	13	・郡山市近郊 ・滝桜が有名	田園生活館、滝桜 自然観察ステーション
6	一庫ダム	29	豊中市	40	15	・日生ニュータウン等の市街地からも近い都市型ダム	県立一庫公園 知明湖キャンプ場
7	五十里ダム	26	日光市	8	20	・会津西街道沿い ・ダム周辺は、国立公園に指定されており、景勝地や温泉施設がある	道の駅湯西川、薬師の湯 わくわくダムダム資料室
8	湯西川ダム	25	日光市	8	24	・鬼怒川上流ダム群の1つ ・ダム周辺は、国立公園に指定されており、景勝地や温泉施設がある	湯西川水の郷 湯西川ダックツアー
9	天ヶ瀬ダム	24	京都市	147	15	・ダム湖周辺は、琵琶湖国定公園内に位置する	天ヶ瀬森林公園 大石緑地スポーツ村
10	釜房ダム	22	仙台市	104	17	・国営公園と一体的に整備	国営みちのく杜の湖畔公園、 ふるさと村、オートキャンプ場

■ ダム湖利用者総数の上位3ダムは宮ヶ瀬ダム・御所ダム・日吉ダムで固定 ■

年間利用者数ベスト10に毎年入っているダムは、宮ヶ瀬ダム・御所ダム・日吉ダム・三春ダム・天ヶ瀬ダム・釜房ダムの5ダムであった。宮ヶ瀬ダムは調査が実施された平成15年度以降、1位を継続・維持している。御所ダムは宮ヶ瀬ダムで調査が実施されていなかった平成12年度は1位であったが、平成15年度以降は2位を継続・維持している。日吉ダムは平成18年度以降3位を継続・維持している。三春ダムは4～7位、天ヶ瀬ダムは5～9位、釜房ダムは5～10位の間をそれぞれ変遷している。

七ヶ宿ダムと草木ダムは平成26年度までベスト10に多く入っていたが、令和元年度はランキング外であった。また、湯西川ダムは令和元年度から調査が実施され、8位にランクインした。

表 II.1.6 年間利用者数ベスト10の経年変化 (単位：千人)

順位	R1	H26	H21	H18	H15	H12
1	宮ヶ瀬ダム 1,550	宮ヶ瀬ダム 1,973	宮ヶ瀬ダム 1,327	宮ヶ瀬ダム 1,569	宮ヶ瀬ダム 1,348	御所ダム 892
2	御所ダム 745	御所ダム 1,019	御所ダム 999	御所ダム 959	御所ダム 1,013	日吉ダム 870
3	日吉ダム 434	日吉ダム 408	日吉ダム 538	日吉ダム 546	金山ダム 728	金山ダム 740
4	土師ダム 332	七ヶ宿ダム 377	三春ダム 455	三春ダム 542	日吉ダム 534	草木ダム 585
5	三春ダム 308	草木ダム 375	天ヶ瀬ダム 425	草木ダム 516	三春ダム 434	釜房ダム 455
6	一庫ダム 293	五十里ダム 353	寒河江ダム 308	釜房ダム 422	草木ダム 432	下久保ダム 398
7	五十里ダム 260	三春ダム 317	摺上川ダム 301	寒河江ダム 401	釜房ダム 395	三春ダム 358
8	湯西川ダム 246	釜房ダム 294	釜房ダム 281	天ヶ瀬ダム 378	天ヶ瀬ダム 351	天ヶ瀬ダム 346
9	天ヶ瀬ダム 240	天ヶ瀬ダム 270	野村ダム 273	七ヶ宿ダム 369	白川ダム 350	土師ダム 313
10	釜房ダム 225	嘉瀬川ダム 238	高山ダム 250	一庫ダム 293	七ヶ宿ダム 346	弥栄ダム 307
合計	11,564	12,325	12,657	13,914	13,853	13,199
平均	96	108	119	136	141	145
調査対象ダム数	120	114	106	102	98	91

※合計と平均値は各年度の調査対象ダム（渡良瀬遊水地と荒川調節池を除く）の推計値である。

2. イベント調査

■ イベントの参加人数は関東が最多 ■

令和元年度のイベント調査結果によると、全国の106ダムでイベントが開催され、参加人数は全国合計で約130万人であった。地方別では関東地方の参加人数が最多であった。開催件数をみると、季節別では夏季、地方別では東北が最も多かった。前回（平成26年度）調査と参加人数を比較すると、東北地方で約15万人減少した一方で、関東地方と中国地方で約8万人増加した。

表 II.2.1 イベントの年間実施状況

地方	イベント参加人数		イベント件数 (回)					イベント実施ダム数
	人数 (千人)	割合 (%)	春	夏	秋	冬	計	
北海道	30 (-2)	0.3% (+0.0%)	3 (+3)	23 (+14)	27 (+24)	5 (+3)	58 (+44)	15 (+4)
東北	321 (-154)	2.8% (-1.1%)	133 (+71)	183 (+105)	161 (+72)	8 (-19)	485 (+231)	17 (+1)
関東	519 (+82)	4.5% (+0.9%)	18 (+7)	28 (+4)	10 (-3)	6 (+3)	62 (+18)	13 (0)
北陸	7 (+2)	0.1% (+0.0%)	1 (+1)	6 (-3)	2 (+2)	1 (0)	10 (0)	6 (+1)
中部	37 (+18)	0.3% (+0.2%)	20 (+17)	27 (+12)	39 (+34)	3 (+3)	89 (+66)	12 (+3)
近畿	50 (-18)	0.4% (-0.1%)	26 (+8)	24 (+5)	22 (-2)	9 (+3)	81 (+15)	11 (+1)
中国	146 (+78)	1.3% (+0.7%)	24 (+21)	35 (+31)	44 (+34)	6 (+5)	109 (+91)	10 (+3)
四国	31 (-6)	0.3% (-0.0%)	5 (0)	11 (+2)	11 (+4)	2 (+2)	29 (+8)	9 (+1)
九州	123 (-13)	1.1% (-0.0%)	18 (-10)	19 (-15)	19 (-16)	6 (-11)	62 (-52)	9 (+1)
沖縄	39 (+21)	0.3% (+0.2%)	15 (+14)	9 (+7)	11 (+10)	8 (+8)	43 (+39)	4 (0)
全国	1,303 (-767)	11.3% (+0.7%)	263 (+132)	365 (+162)	346 (+159)	54 (-3)	1,028 (+461)	106 (+15)

注1) () 内の値は前回平成26年度調査からの増減数

注2) 割合は年間利用者数の総数（渡良瀬遊水地と荒川調節池を除く全120ダム）に対する比率

注3) 令和元年度は参加人数が100人未満のイベントも集計に含んでいる（各ダムからの報告に従った）。

(単位:千人)



図 II.2.1 地方別イベント参加者数の経年変化

3. アンケート調査

3.1 ダム湖利用者の満足度

■ ダム湖を利用した感想について 8 割がほぼ満足と回答 ■

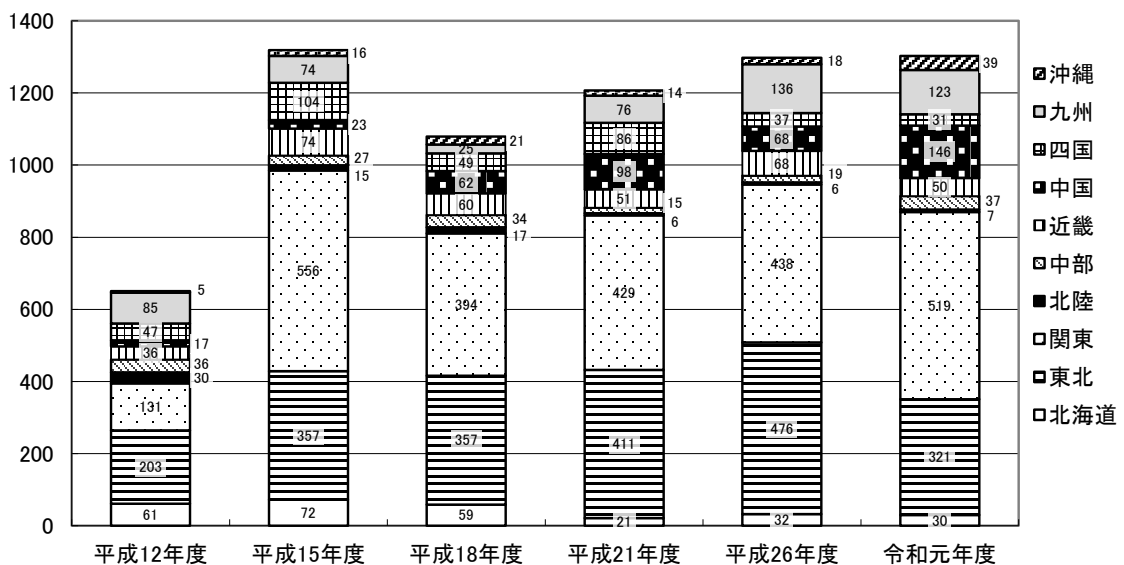
令和元年度の利用者アンケート調査結果では、合計 26,411 人の有効サンプルが得られた。アンケート調査結果のうち、ダム湖利用の満足度に関する結果をみると、ダム湖を利用した感想については、「満足している」または「まあ満足している」と高い満足度を示す回答をしたサンプルの割合は合計で約 83%であった。一方、「やや不満である」、「不満」と低い満足度を示す回答をしたサンプルの割合は約 3%であった。また、経年変化をみると、高い満足度を示す回答をした人の割合に大きな変化は認められなかった。

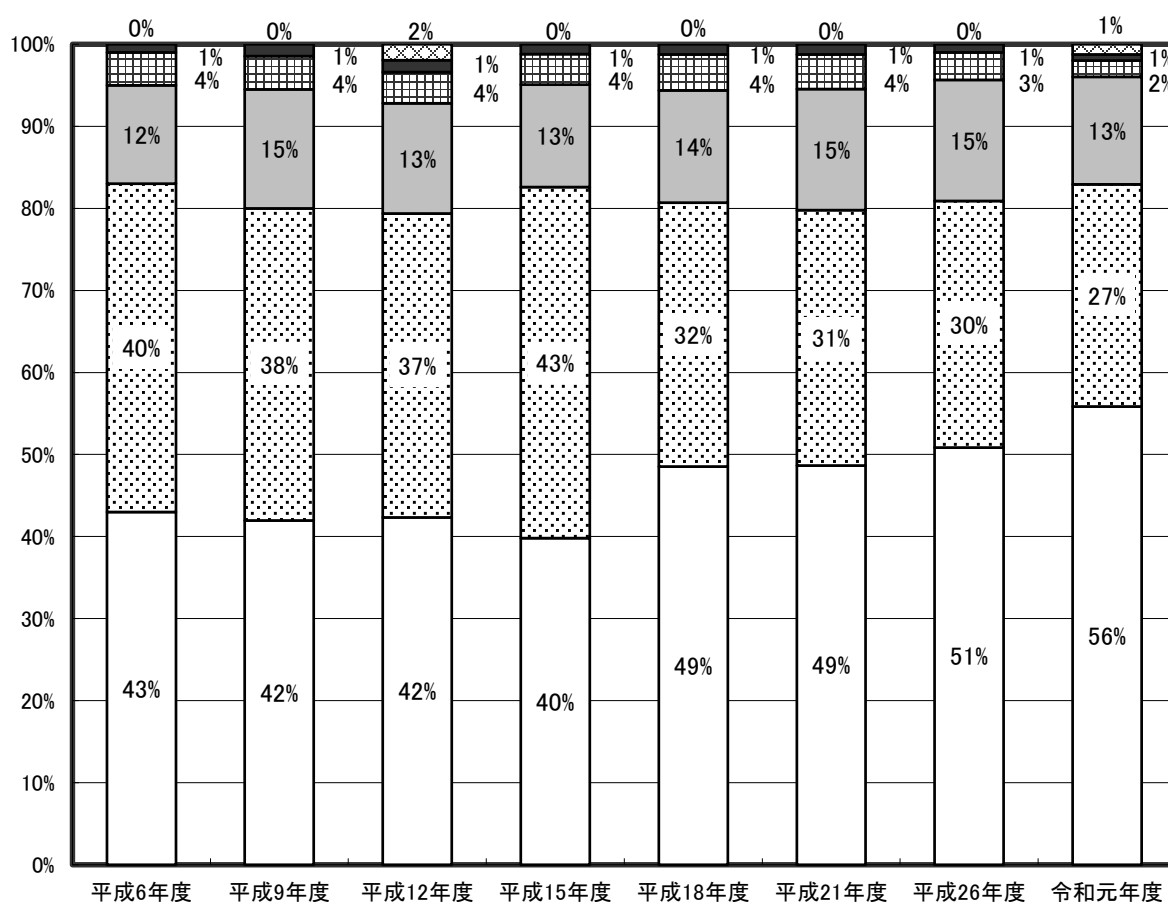

□満足 □まあ満足 □どちらともいえない □やや不満 ■不満 □不明・無回答

注) 渡良瀬遊水地と荒川調節池を除く全 120 ダムでのアンケート調査結果を示す

図 II.3.1 ダム湖利用の満足度

3.2 利用者特性別満足度の状況

■ 満足度は利用者の特性（性別、年齢層、利用目的）によって異なる ■

ダム湖利用の満足度の回答状況について、4つの視点（性別別、年齢層別、利用目的別、訪問回数別）で整理を行った。結果の特徴は次のとおりであった。

- ・ 性別別の満足度は、男性（83%）よりも女性（86%）の方が若干高い。
- ・ 年齢層別では、10代（88%）及び10歳未満（90%）の満足度が比較的高い。
- ・ 訪問回数別の満足度は、1回目、2回目以上ともに同じ（84%）。
- ・ 利用目的別では、自然利用（85%）、施設利用（84%）ともに大きな違いは見られない。

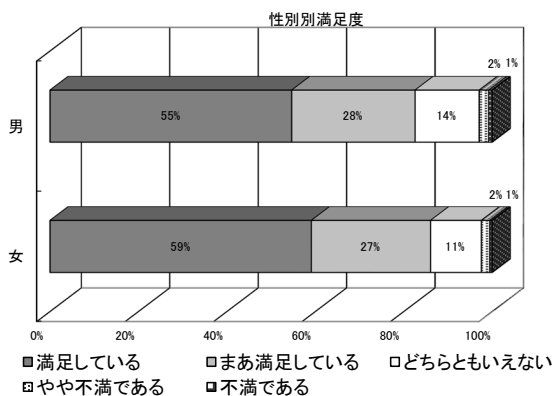

(注1) 性別欄に複数回答していた、または無回答であった1,621件を除く

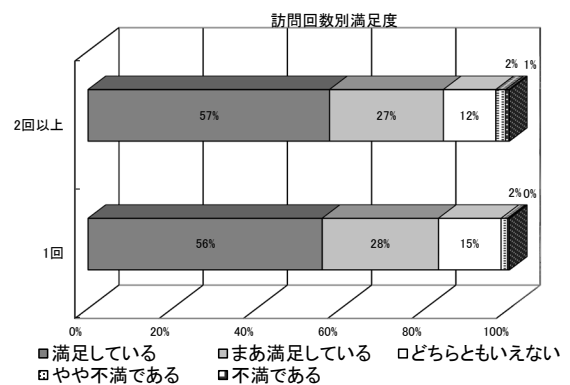

(注1) 「質問10 訪問回数」に無回答であった177件を除く

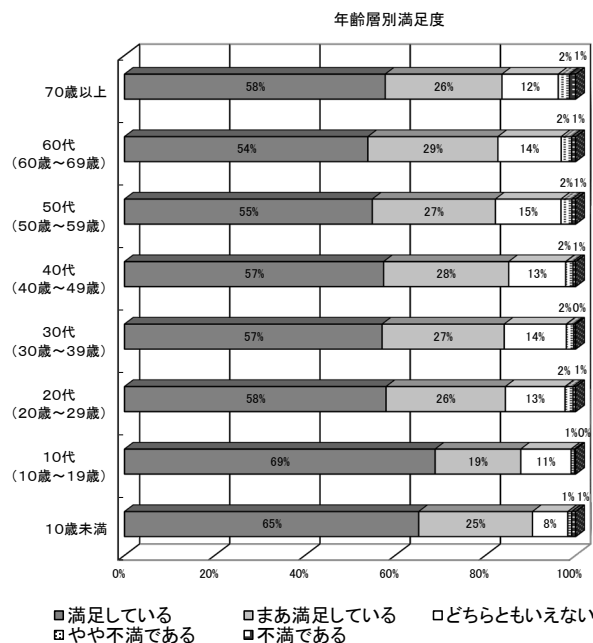

(注1) 年齢層欄に複数回答していた、または無回答であった257件を除く

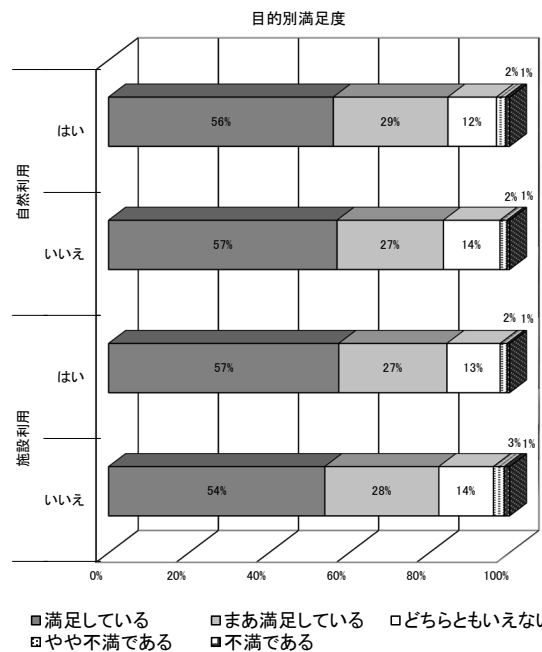

(注1) 図中の「はい」、「いいえ」の区分はそれぞれの項目を利用目的としたか否かを意味する。「はい」は当該項目を利用目的とした場合であり、「いいえ」は利用目的としなかった場合である。

(注2) 「質問3 ダムに来た目的」に無回答であった162件を除く

※ 各グラフについて、「質問4 満足度」に無回答であった321件を除く

図 II.3.2 利用者特性別の満足度

3.3 地域活性化に資する情報

■ ダムを知った方法は「その他」を除いて「web サイト」が最も多い ■

「質問 2 ダムを知った方法」の回答結果について、「その他」が約 66%と最も多く、次いで「web サイト」が約 23%、「観光ガイドブック」が約 9%であった。

なお、「その他」の内容のうち、「元々知っている」や「知人・友人からの紹介」が大多数であった。「その他」の内容の中で特色ある回答は、個別のダムごとに「Ⅲ. ダム別の利用実態」で整理した。

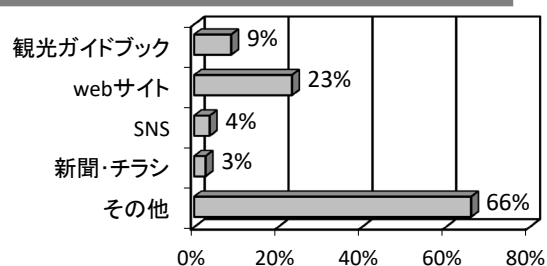

※複数選択可能な質問の回答結果であるため、合計は100%にならない
※無回答 377 件は除く

図 II.3.3 ダムを知った方法

■ 利用者の約 8 割は施設利用目的で来訪し、中でもダム見学目的が最も多い ■

「質問 3 ダムに来た目的」の回答結果について、「B. 施設利用」が約 77%、「A. 自然利用」が約 37%であった。

「A. 自然利用」の中では「紅葉」が約 6.9%と最も多く、「B. 施設利用」の中では「ダム見学」が約 28.1%と最も多かった。

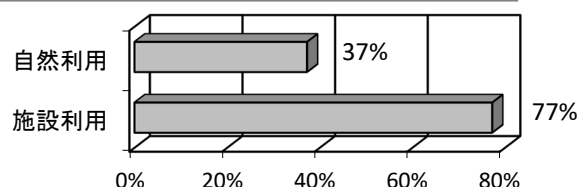

※複数選択可能な質問の回答結果であるため、合計は100%にならない
※無回答 224 件は除く

図 II.3.4 ダムに来た目的

表 II.3.1 ダムに来た目的のうち自然利用・施設利用の上位各 5 種

A. 自然利用			B. 施設利用		
1	紅葉	6.9%	1	ダム見学	28.1%
2	写真・写生	6.1%	2	トイレ・休息	17.6%
3	釣り	5.8%	3	ダムカード収集	14.1%
4	新緑	5.6%	4	キャンプ	5.6%
5	花見	1.8%	5	レストラン・売店	5.2%

※複数選択可能な質問の回答結果の上位 5 種であるため、合計は 100%にならない
※無回答 224 件は集計総数から除き、その他自然利用、その他施設利用はランキングから除外した

■ 利用者の約 8 割はダム湖周辺で食事していない ■

「質問 5 ダム湖周辺での食事状況」の回答結果について、「食事した」が約 23%、「食事していない」が約 77%であった。

「食事した」が 40%以上のダムは 9 ダム見られ、最も高いダムで約 47%であった。一方で、「食事した」が 10%未満のダムは 15 ダム見られ、最も低いダムで約 3%であった。

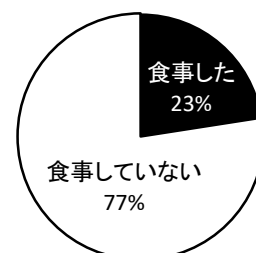

※無回答 157 件は除く

図 II.3.5 ダム湖周辺での食事

■ 利用者の約 6 割はリピーター ■

「質問 10 リピーター率」の回答結果について、「初めて」が約 41%、「リピーター（過去に訪れたことがある）」が約 59%であった。

「初めて」が 70%以上のダムは 3 ダム見られ、最も高いダムで約 76%であった。一方で、「初めて」が 20%未満のダムは 13 ダム見られ、最も低いダムで約 10%であった。

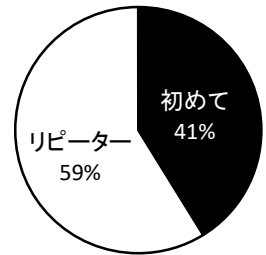

※無回答 268 件は除く

図 II.3.6 リピーター率

■ 主要な意見・要望の半数は既存施設の維持管理・運営に対するもの ■

「質問 12 意見・要望」の回答結果について、大分類として利用目的の「A 自然利用」「B 施設利用」に対するものと、「その他」（イベントやPR、ダム管理者では対応できない道路に対するもの等）に分類した上で、「B 施設利用」については、さらに細分類として「既存施設の維持管理・運営」と「新規施設の要望」に関するものに分類し、分類ごとの件数を集計した。

その結果、「B 施設利用」の「既存施設の維持管理・運営」に関する意見が約 52%と最も多く、次いで「新規施設の要望」が約 24%、「その他」が約 18%、「A 自然利用」が約 11%であった。

「A 自然利用」については、「自然豊かで素晴らしい」「自然を残して欲しい」等の現状の自然利用に対して満足する意見が多く寄せられた。

「B 施設利用」の「既存施設の維持管理・運営」については、各ダム共通の意見・要望としてトイレ（増やして欲しい、きれいにしたい等）や、駐車場（広くして欲しい等）、休憩場所（ベンチを作って欲しい、日陰を増やして欲しい）、ダム周辺を含めた案内（案内が分かりづらい、案内看板を増やして欲しい）に関するものが多く寄せられた。また、利用目的の上位であるキャンプ場の利用やダム見学に関する意見・要望も多かった。

「新規施設の要望」については、飲食店や売店、自販機等の設置を求める意見が圧倒的に多く、その他には子どもが遊べる遊具や、展望台、水際へのアクセス路等を求める意見も多かった。

「その他」については、周辺道路に対する意見（道が狭い、路面を整備して欲しい、標識を増やして欲しい等）が最も多く、その他にイベント（増やして欲しい）や、PR・情報発信（PRして欲しい、ダム放流や周辺の案内等の情報を載せて欲しい）に対する意見も多く見られた。

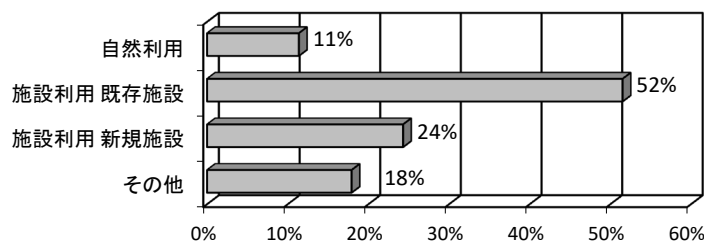

※複数選択可能な質問の回答結果であるため、合計は 100%にならない

※集計対象は、無回答、何ともしようのない一般論、回答者の誤解等で既に対応済みのものを除いた 9,493 件のアンケート

図 II.3.7 主な意見・要望

4. 令和元年度のダム湖利用者数の変化について

4.1 利用者数が増加したダムの利用形態

■ 利用者数の増加は、主に施設利用、散策利用者数増による ■

令和元年度の調査で、前回（平成 26 年度）よりもダム湖利用者数が大幅に増加した 10 ダムに着目し、各ダムで利用者数が増加した利用形態をみると、スポーツ、野外活動、施設利用、散策、イベントによる利用者数が増えたダムが多かった。

スポーツによる利用者数が増えたダムでは、スポーツ大会を含め、サッカー、野球・ソフトボール、テニスのほか、サイクリング・BMX、アーチェリー利用者が見られた。

野外活動、施設利用による利用者数が増えたダムでは、キャンプ利用者が多く見られたほか、宿泊研修施設やレストラン、資料館、室内イベント等の利用者も見られた。

散策による利用者数が増えたダムでは、ダム本体や公園等での利用者で見られた。各種施設利用者の増加に伴い、散策による利用者も増えている可能性も考えられた。

イベント参加者数が増えたダムでは、前回調査時には開催されていなかったイベントが新たに開催されたことが利用者数の増加に大きく寄与していた。イベント内容は花火大会やコンサート、点検放流、つるしびな、スポーツ大会等、多岐にわたっていた。

また、藤原ダムでは、その他としてダムカード収集による利用者が見られた。2019 年 5 月まで配布されていた「天皇陛下御在位三十年記念ダムカード」の収集目的の利用者と考えられる。

表 II.4.1 利用者数が大幅に増えたダムの利用形態等

ダム名	年間利用者数 (人)			平成 26 年度から増加した主な利用形態等		
	H26	R1	増加数 (R1-H26)	利用形態等	増加数 (人) (R1-H26)	増加割合 (R1/H26)
一庫ダム	177,474	293,474	116,001	施設利用	73,891	約 23.7 倍
				散策	33,481	約 1.4 倍
桂沢ダム	84,128	194,527	110,399	野外活動	61,786	約 4.8 倍
				施設利用	50,101	約 4.4 倍
土師ダム	236,058	331,627	95,569	散策	68,905	約 2.7 倍
				イベント	37,599	約 2.3 倍
				スポーツ	29,209	約 1.4 倍
羽地ダム	84,570	153,583	69,013	スポーツ	55,292	約 37.7 倍
				散策	16,949	約 1.4 倍
緑川ダム	66,791	129,249	62,458	野外活動	28,171	約 1.8 倍
				スポーツ	18,043	約 1.8 倍
				施設利用	16,350	約 30.6 倍
高山ダム	84,256	136,370	52,115	施設利用	25,708	約 34.4 倍
				スポーツ	21,928	約 3.2 倍
阿木川ダム	104,835	153,893	49,059	施設利用	20,977	約 1.6 倍
				散策	20,610	約 1.6 倍
				イベント	13,635	(H26 は 0 人)
浦山ダム	73,327	119,949	46,622	散策	44,828	約 2.1 倍
				施設利用	16,392	約 3.4 倍
相俣ダム	76,467	122,561	46,094	施設利用	31,048	約 65.6 倍
				散策	30,033	約 3.0 倍
藤原ダム	35,784	81,406	45,622	その他	19,908	約 12.5 倍
				イベント	14,340	約 5.3 倍

注) 令和元年度より年間利用者数の推計時に天候係数が導入された。

4.2 ダム湖で行われているイベント

■ ダム湖のイベントとしてスポーツ大会や社会見学会等が実施されている ■

令和元年度のイベント調査結果によると、全国の106ダムで1,028件のイベントが開催され、参加人数は約130万人であった（平成26年度は91ダム、567件）。

イベントの種類としては、スポーツイベントや、施設見学会などの社会見学会、体験型イベント、夜間の野外活動、展示・公演などがあり、これらを複合的に実施しているイベントが多くみられる。

花火大会やイルミネーション、ダム等のライトアップ等の夜間の野外イベントは参加人数が多い。その他に鯉のぼりや雪、桜、紅葉等の景観や自然資源を生かしたイベントや、音楽やダンス等のステージ演出を含むイベント、ダム湖の周遊道路や周辺の運動場を利用したマラソン等のスポーツ大会や、湖面を利用したカヌー、ボートの大会の参加人数も多い。

表 II.4.2 全国のダムで実施されている主なイベントの区分

区分		内訳・内容
スポーツイベント		マラソン、トライアスロン、ウォーキング、テニス等
釣りイベント		釣り
ボート		ボート、カヌー等
散策・その他	社会見学会・授業	ダム湖・ダム管理施設見学、自然観察、植樹、稚魚放流等
	体験型イベント	流木アート、紙細工、キャンドル作成、水遊び、キャンプファイヤー等
	夜間のイベント	花火大会、ライトアップ・イルミネーション、月蝕観察等
	文化活動	歴史・文化等の展示、舞台芸能、ヨガ教室、コンサート・吹奏楽演奏会等
	販売会等	農産物等の特産品販売、フリーマーケット等
	その他	清掃活動、成人式、複合的にクイズ大会等

表 II.4.3 利用形態別イベント参加人数

地方	イベント数	利用形態別イベント参加人数(人)							合計(人)
		スポーツ	釣り	ボート	散策	その他			
						野外活動	施設利用	その他	
北海道	58	1,379	58	162	0	1,171	5,768	21,223	29,761
東北	485	28,309	55	6,654	8,395	37,337	68,993	171,632	321,375
関東	62	12,571	0	0	285,000	3,296	15,095	203,476	519,438
北陸	10	1,847	92	583	152	391	1,194	2,965	7,224
中部	89	13,185	100	0	0	2,966	17,519	3,063	36,833
近畿	81	23,626	300	88	0	17,622	934	7,001	49,571
中国	109	10,921	1,200	666	85,495	16,974	3,611	26,765	145,632
四国	29	2,334	1	400	9,000	820	0	18,382	30,937
九州	62	3,716	50	17,852	22,027	55,269	284	23,765	122,963
沖縄	43	4,867	0	0	1,296	8,124	132	24,627	39,046
全国	1,028	102,755	1,856	26,405	411,365	143,970	113,530	502,899	1,302,780

Ⅲ. ダム別の利用実態

令和元年度におけるダム別のダム湖利用実態調査結果を次頁以降に示す。
なお、各頁のダム諸元における使用目的の略字の意味は次のとおりである。

[ダム諸元における使用目的の略字]

F：洪水調節・農地防災

N：不特定用水，河川維持用水

A：かんがい，特定（新規）かんがい用水

W：上水道用水

I：工業用水道用水

P：発 電

注) 利用形態区分について

平成3年度（第1回）調査では、「野外活動」及び「施設利用」の区分設定がされていないため、これらに該当する利用者は「その他」に含まれている。

Ⅲ - 1. 北海道地方

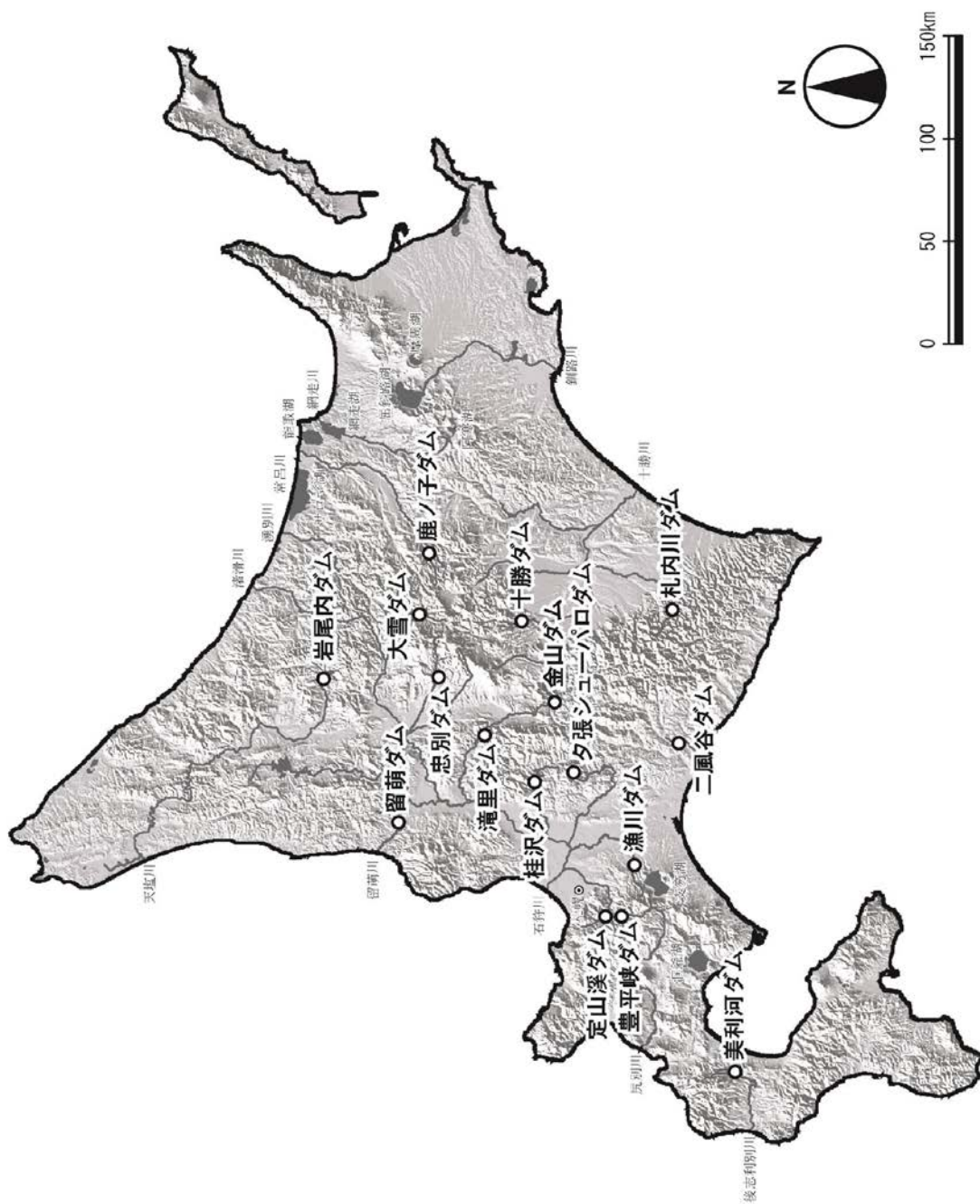

いわおない
1. 岩尾内ダム

ダム諸元			
湖名	いわおないこ	堤高	58.0m
	岩尾内湖	湛水面積	510ha
形式	重力式コンクリートダム	総貯水量	107,700,000m ³
使用目的	FAWIP		

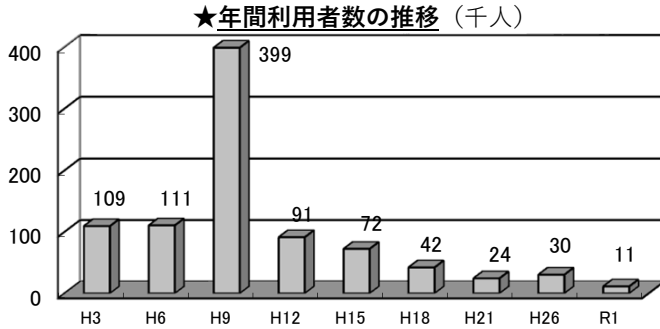

★利用者カウント調査実施日

季節・曜日	調査実施日	調査日変更理由
春季休日①	H31.4.29(月祝)	
春季休日②	R1.5.5(日祝)	
春季平日	R1.5.20(月)	
夏季休日	R1.7.28(日)	
夏季平日	R1.7.29(月)	
秋季休日	R1.11.3(日祝)	
冬季休日	R2.1.13(月祝)	

※R1年度より年間利用者数の推計時に天候係数が導入された

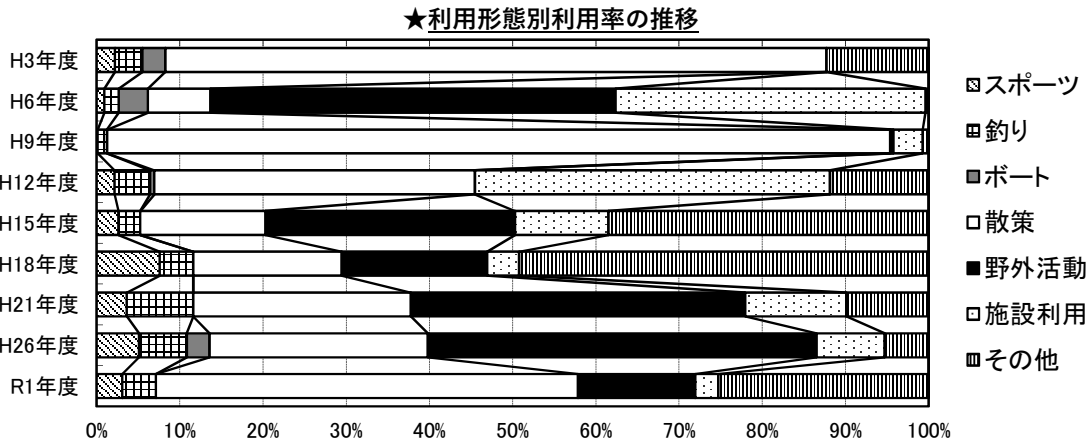

○R1野外活動の内訳
・詳細の記載なし

○R1その他の内訳
・第42回岩尾内ダム湖水祭り(6/30)

○R1ダム湖周辺施設年間利用者数
・神社山公園 6,754人

★R1利用者アンケート調査 (地域活性化に資する情報の抜粋)
集計枚数 162枚 (対面 99枚, 据え置き 63枚)

★R1イベント実施状況
実施件数 1回、総参加人数 2,800人
(年間利用者数の約25%)

○ダムを知った方法 (複数回答可のため、合計100%にならない)

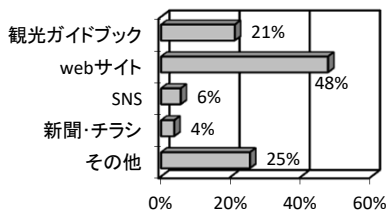

「その他」で特色ある回答
・TV 8件 (うちギョウギ専務 5件)
・ダムカード・ダム巡り 5件
・キャンプ関係 3件
・ツーリングマップル 2件

主なイベント
・第42回岩尾内ダム湖水祭り 2,800人 (6/30)

○利用目的上位5種 (回答数)

自然利用		施設利用	
写真・写生	14	ダムカード収集	65
紅葉	5	ダム見学	64
新緑	4	キャンプ	18
釣り	2	トイレ・休息	14
イベント	2	資料館・記念館	5

※複数選択可能な質問の回答結果

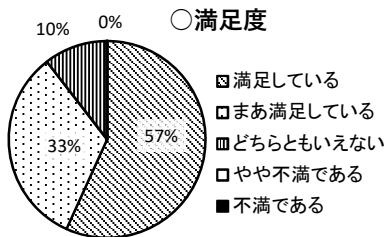

○リピーター率

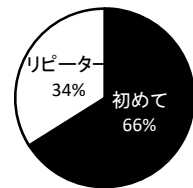

かのこ
2. 鹿ノ子ダム

ダム諸元			
湖名	おけとこ	堤高	55.5m
	おけと湖	湛水面積	210ha
形式	重力式コンクリートダム	総貯水量	39,800,000m ³
使用目的	FNAW		

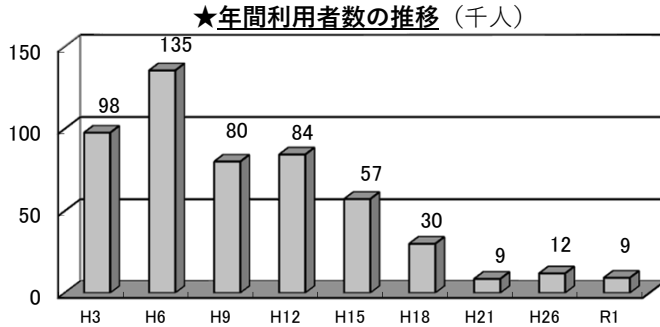

★利用者カウント調査実施日

季節・曜日	調査実施日	調査日変更理由
春季休日①	H31.4.29(月祝)	
春季休日②	R1.5.5(日祝)	
春季平日	R1.5.20(月)	
夏季休日	R1.8.4(日)	7/28イベント開催のため
夏季平日	R1.8.5(月)	夏季休日に合わせて変更
秋季休日	R1.10.14(月祝)	紅葉盛期
冬季休日	R2.1.13(月祝)	

※R1年度より年間利用者数の推計時に天候係数が導入された

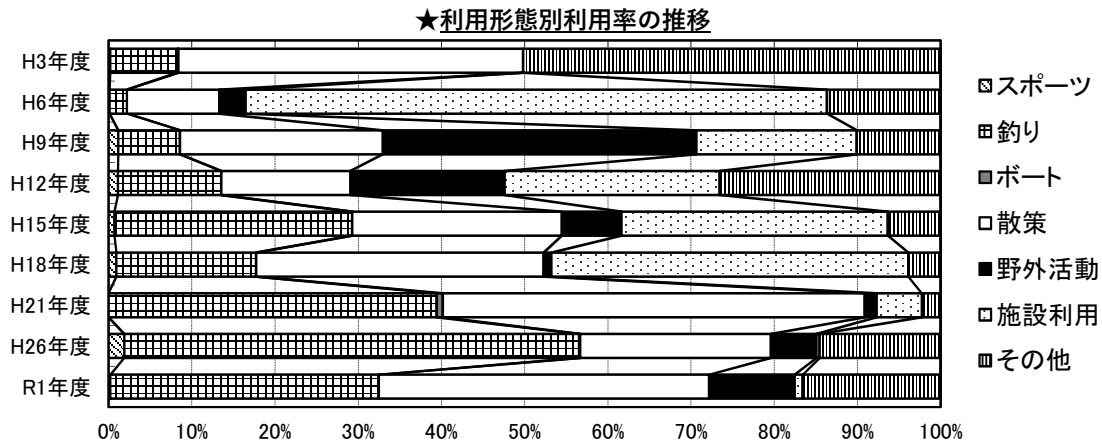

○R1野外活動の内訳
・おけと湖水祭り(7/28)

○R1その他の内訳
・詳細の記載なし

○R1ダム湖周辺施設年間利用者数
・ダム 2,591人
・釣り場 371人
・森林体験交流センター 110人

★R1利用者アンケート調査 (地域活性化に資する情報の抜粋)
集計枚数 50枚 (対面 50枚, 据え置き未実施)

○ダムを知った方法 (複数回答可のため、合計100%にならない)

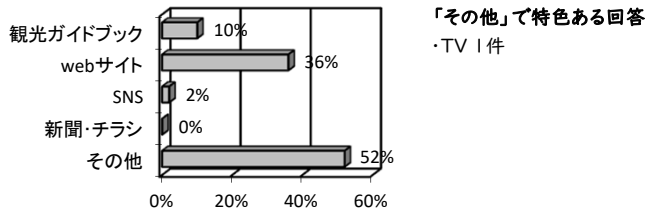

「その他」で特色ある回答
・TV 1件

★R1イベント実施状況
実施件数 3回、総参加人数 998人
(年間利用者数の約11%)

主なイベント
・おけと湖水祭り(7/28)
流木アート・フライフィッシング体験 879人
鹿ノ子ダム見学 61人
・おけと湖氷上釣り大会(1/26) 58人

○利用目的上位5種 (回答数)

自然利用		施設利用	
釣り	10	ダム見学	6
紅葉	6	サイクリング	1
新緑	2	-	-
写真・写生	2	-	-
-	-	-	-

※複数選択可能な質問の回答結果

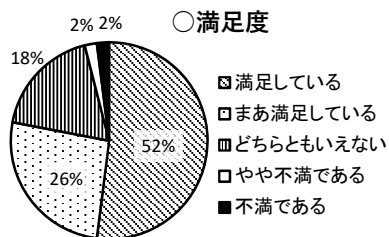

○リピーター率

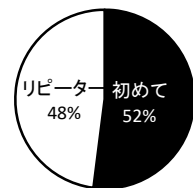

るもい 3. 留萌ダム

ダム諸元			
湖名	ちばペリこ	堤高	41.2m
	チバペリ湖	湛水面積	220ha
形式	ロックフィルダム	総貯水量	23,300,000m ³
使用目的	FNW		



★利用者カウント調査実施日

季節・曜日	調査実施日	調査日変更理由
春季休日①	R1.5.4(土祝)	変更理由不明
春季休日②	R1.5.5(日祝)	
春季平日	R1.5.20(月)	
夏季休日	R1.7.28(日)	
夏季平日	R1.7.29(月)	
秋季休日	R1.10.14(月祝)	紅葉盛期
冬季休日	道路通行止めのため実施せず	

※R1年度より年間利用者数の推計時に天候係数が導入された

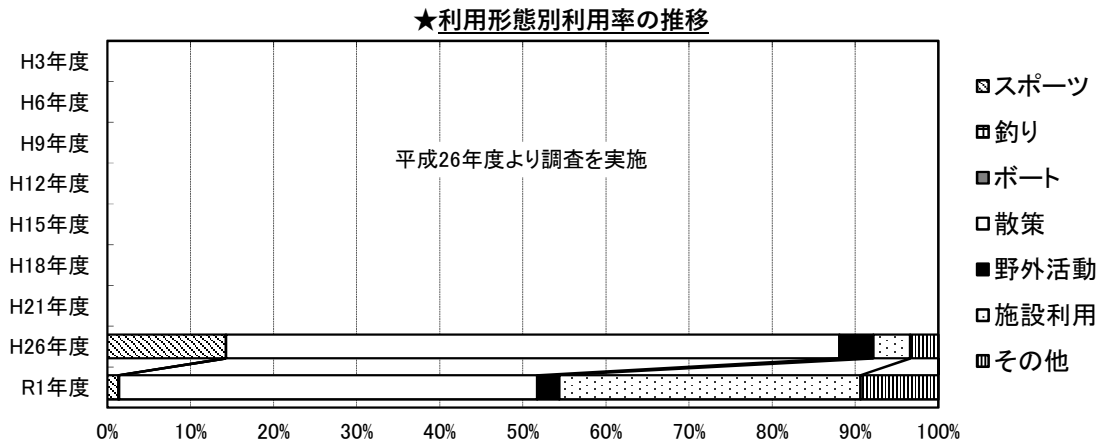

- R1野外活動の内訳
- ・新しいチバペリの森をつくろう (植樹会等、7/2、19、9/2、18)
 - ・第11回ダムを灯す雪灯り(2/14-15)
 - ・バードウォッチング

- R1その他の内訳
- ・詳細の記載なし

- R1ダム湖周辺施設年間利用者数
- ・ダム堤体周辺・管理支所内展示室 4,170人

★R1利用者アンケート調査 (地域活性化に資する情報の抜粋)
集計枚数 53枚 (対面 53枚、据え置き未実施)

○ダムを知った方法 (複数回答可のため、合計100%にならない)

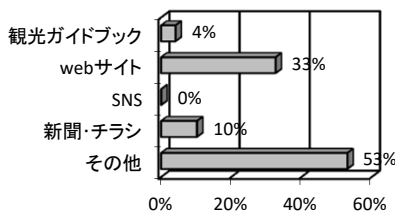

- 「その他」で特色ある回答
- ・ダムカード 8件
 - ・TV 2件

★R1イベント実施状況

実施件数 6回、総参加人数 276人
(年間利用者数の約2%)

主なイベント

- ・新しいチバペリの森をつくろう 植樹会 (7/2、9/2) 86人
- ・苗観察会 (7/19) 36人
- ・種採取会 (9/18) 59人
- ・るもいエコ村クリスマス教室 (12/8) 45人
- ・第11回ダムを灯す雪灯り (2/14-15) 50人

※無回答4件を除く

○利用目的上位5種 (回答数)

自然利用		施設利用	
写真・写生	12	ダム見学	38
釣り	1	ダムカード収集	35
紅葉	1	資料館・記念館	12
バードウォッチング	1	イベント	10
-	-	トイレ・休息	1

※複数選択可能な質問の回答結果

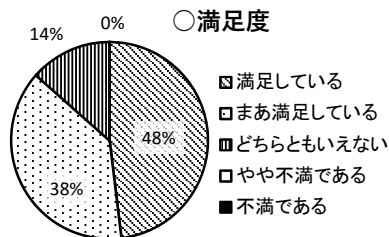

※無回答1件を除く

○リピーター率

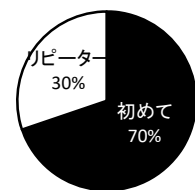

たいせつ
4. 大雪ダム

ダム諸元			
湖名	たいせつこ	堤高	86.5m
	大雪湖	湛水面積	292ha
形式	ロックフィルダム	総貯水量	66,000,000m ³
使用目的	FNAWP		

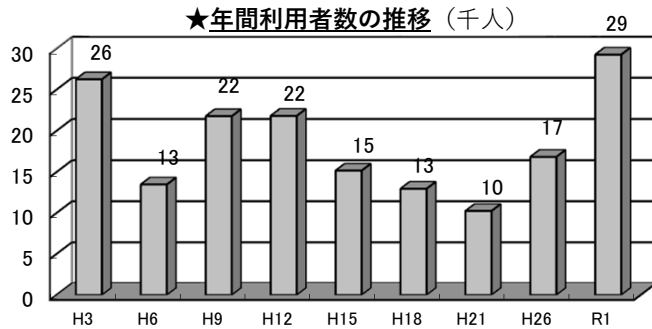

★利用者カウント調査実施日

季節・曜日	調査実施日	調査日変更理由
春季休日①	H31.4.29(月祝)	
春季休日②	R1.5.5(日祝)	
春季平日	R1.5.20(月)	
夏季休日	R1.7.28(日)	
夏季平日	R1.7.29(月)	
秋季休日	R1.11.3(日宿)	
冬季休日	R2.1.13(月祝)	

※R1年度より年間利用者数の推計時に天候係数が導入された

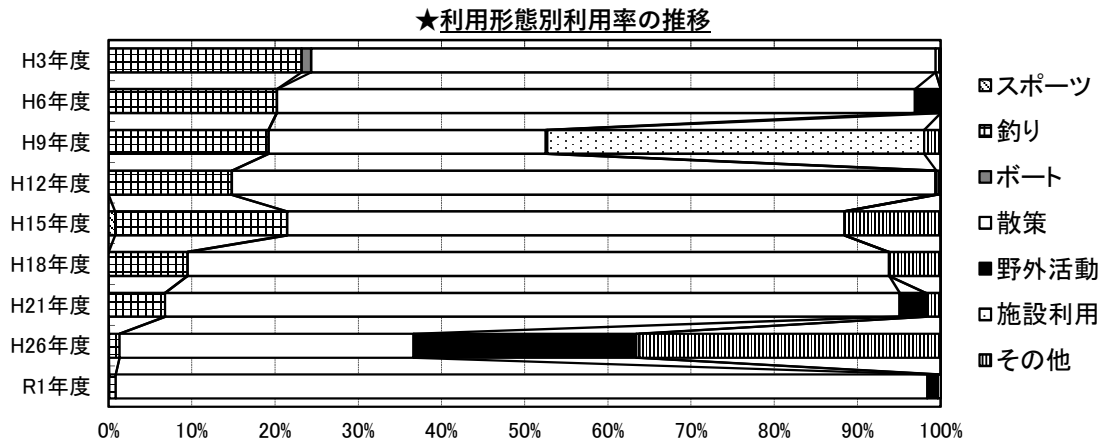

- R1野外活動の内訳
・詳細の記載なし
- R1その他の内訳
・その他の利用者なし
- R1ダム湖周辺施設年間利用者数
・該当データなし

★R1利用者アンケート調査 (地域活性化に資する情報の抜粋)
集計枚数 168枚 (対面 153枚、据え置き 15枚)

○ダムを知った方法 (複数回答可のため、合計100%にならない)

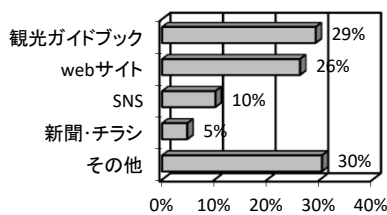

「その他」で特色ある回答
・TV 2件 (うちギョギョ専務 1件)
・ダムカード 1件
・釣り 1件
・雑誌 1件

★R1イベント実施状況
実施件数 0回

主なイベント
・該当イベントなし

○利用目的上位5種 (回答数)

自然利用		施設利用	
写真・写生	10	トイレ・休息	104
新緑	6	ダム見学	30
バードウォッチング	2	ダムカード収集	10
環境学習	2	資料館・記念館	2
登山 / 釣り	各2	温泉 / サイクリング	各1

※複数選択可能な質問の回答結果

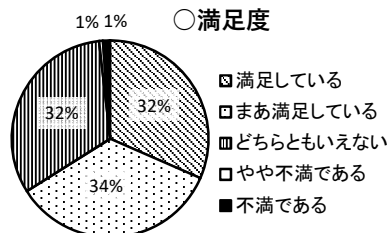

○リピーター率

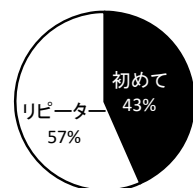

5. 忠別ダム

ダム諸元			
湖名	ちゅうべつこ	堤高	86.0m
	忠別湖	湛水面積	372ha
形式	重力式コンクリートダム・フィル複合ダム	総貯水量	93,000,000m ³
使用目的	FNAWP		

★年間利用者数の推移 (千人)

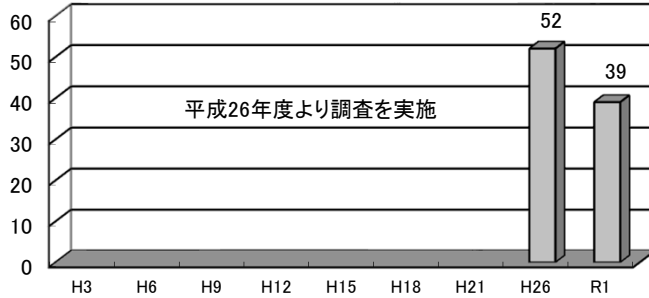

★利用者カウント調査実施日

季節・曜日	調査実施日	調査日変更理由
春季休日①	H31.4.29(月祝)	
春季休日②	R1.5.5(日祝)	
春季平日	R1.5.20(月)	
夏季休日	R1.7.28(日)	
夏季平日	R1.7.29(月)	
秋季休日	R1.11.3(日祝)	
冬季休日	R2.1.13(月祝)	

※R1年度より年間利用者数の推計時に天候係数が導入された

★利用形態別利用率の推移

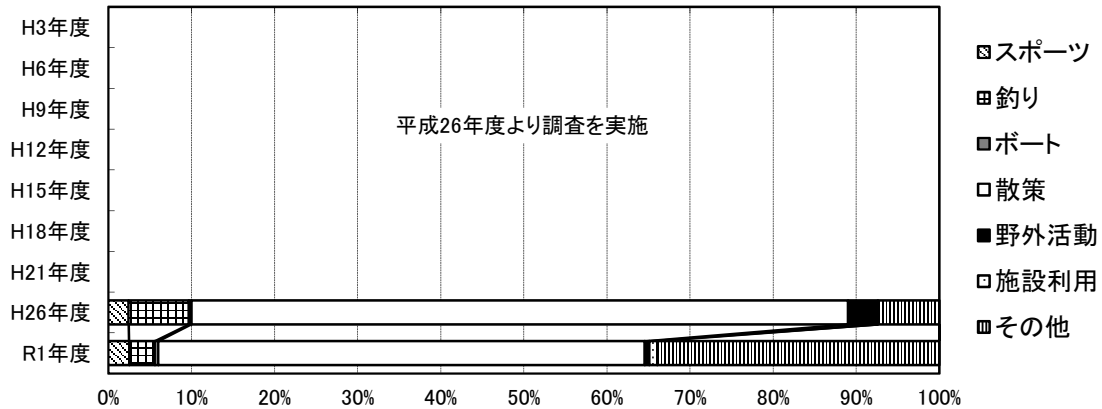

○R1野外活動の内訳
・詳細の記載なし

○R1その他の内訳
・詳細の記載なし

○R1ダム湖周辺施設年間利用者数
・源水公園 21,810人

★R1利用者アンケート調査 (地域活性化に資する情報の抜粋)
集計枚数 331枚 (対面 206枚、据え置き 125枚)

★R1イベント実施状況
実施件数 2回、総参加人数 477人
(年間利用者数の約1%)

○ダムを知った方法 (複数回答可のため、合計100%にならない)

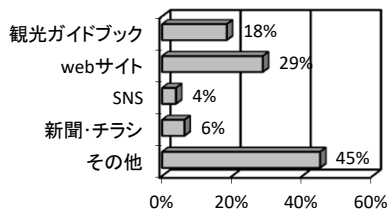

「その他」で特色ある回答
・TV・ラジオ 15件 (うちブギウギ専務 8件)
・釣り関係 5件
・ダムカード・ダムこれ 4件
・近隣施設 (温泉・旅館・十勝岳観光) 4件
・キトウシサイクリング 1件

主なイベント
・第2回キトウシ国際サイクリング 379人 (6/9)
・大雪旭岳SEA TO SUMMIT 98人 (8/25)

○利用目的上位5種 (回答数)

自然利用		施設利用	
写真・写生	27	ダム見学	91
釣り	25	ダムカード収集	71
紅葉	18	トイレ・休息	36
登山	14	資料館・記念館	18
新緑	7	温泉	5

※その他自然利用の「水汲み」68件
※複数選択可能な質問の回答結果

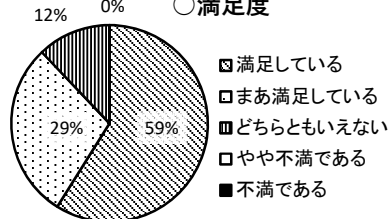

○リピーター率

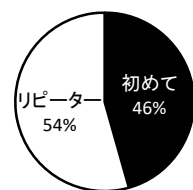

かなやま
6. 金山ダム

ダム諸元			
湖名	かなやまこ	堤高	57.3m
	金山湖	湛水面積	920ha
形式	中空重力式コンクリートダム	総貯水量	150,450,000m ³
使用目的	FAWP		

★年間利用者数の推移 (千人)

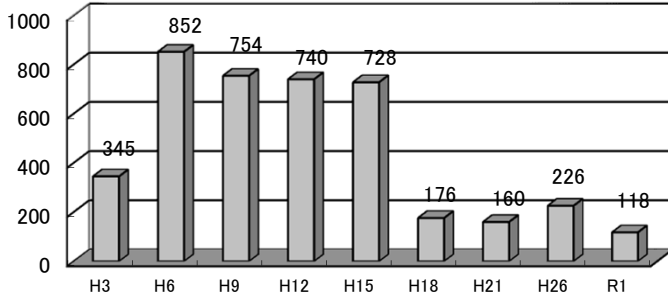

★利用者カウント調査実施日

季節・曜日	調査実施日	調査日変更理由
春季休日①	H31.4.29(月祝)	
春季休日②	R1.5.5(日祝)	
春季平日	R1.5.20(月)	
夏季休日	R1.8.4(日)	7/28イベント開催のため
夏季平日	R1.8.5(月)	夏季休日に合わせて変更
秋季休日	R1.10.14(月祝)	紅葉盛期
冬季休日	R2.1.13(月祝)	

※R1年度より年間利用者数の推計時に天候係数が導入された

★利用形態別利用率の推移

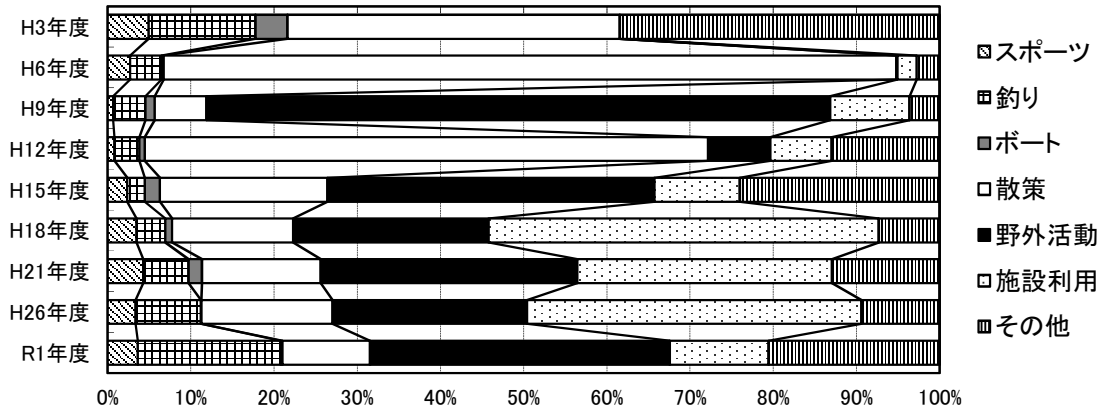

○R1野外活動の内訳

- ・キャンプ
- ・ドッグラン
- ・写真撮影

○R1その他の内訳

- ・かなやま湖湖水まつり(7/27~28)
- ・ダムカード収集

○R1ダム湖周辺施設年間利用者数

- ・かなやま湖保養センター 17,039人
- ・かなやま湖ログホテルラーチ 13,731人

★R1利用者アンケート調査 (地域活性化に資する情報の抜粋)

集計枚数 200枚 (対面 151枚、据え置き 49枚)

○ダムを知った方法 (複数回答可のため、合計100%にならない)

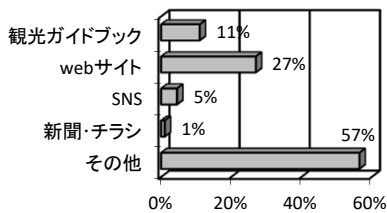

「その他」で特色ある回答

- ・釣り関係 3件
- ・キャンプ関係 3件
- ・ダムカード・ダムコレ・ダムマニア 3件
- ・ツーリング 2件
- ・TV(ブギウギ専務) 1件
- ・カヌー講習 1件

★R1イベント実施状況

実施件数 1回、総参加人数 12,000人
(年間利用者数の約10%)

主なイベント

- ・かなやま湖湖水まつり(7/27~28) 12,000人

○利用目的上位5種 (回答数)

自然利用		施設利用	
釣り	37	ダム見学	50
写真・写生	18	ダムカード収集	45
新緑	16	キャンプ	35
紅葉	11	資料館・記念館	7
花見 / イベント	各2	トイレ・休息	7

※その他施設利用の「ゴルフ(の練習)」9件
※複数選択可能な質問の回答結果

○満足度

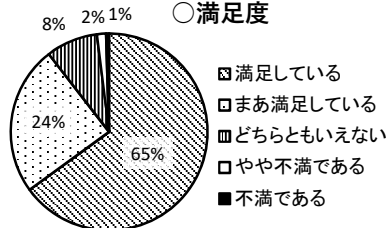

○リピーター率

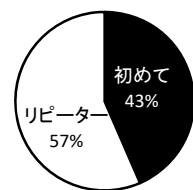

たきさと
7. 滝里ダム

ダム諸元			
湖名	たきさとこ	堤高	50.0m
	滝里湖	湛水面積	680ha
形式	重力式コンクリートダム	総貯水量	108,000,000m ³
使用目的	FNAWP		

★年間利用者数の推移 (千人)

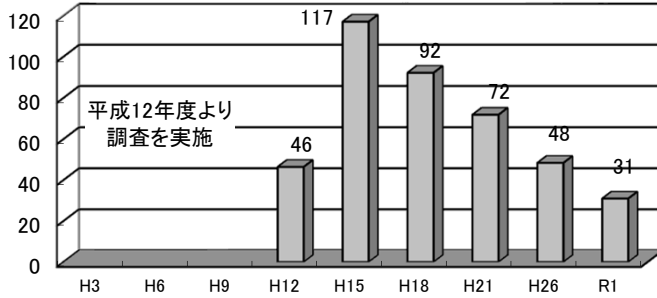

★利用者カウント調査実施日

季節・曜日	調査実施日	調査日変更理由
春季休日①	R1.5.3 (金祝)	滝里ダム防災施設の開館日に合わせて変更
春季休日②	R1.5.5 (日祝)	
春季平日	R1.5.20 (月)	
夏季休日	R1.7.28 (日)	
夏季平日	R1.7.29 (月)	
秋季休日	R1.10.14 (月祝)	紅葉盛期
冬季休日	R2.1.13 (月祝)	

※R1年度より年間利用者数の推計時に天候係数が導入された

★利用形態別利用率の推移

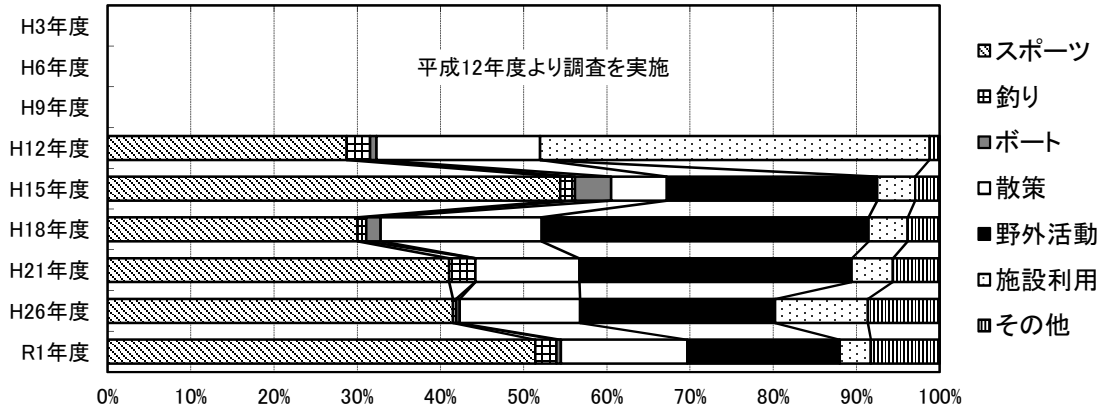

○R1野外活動の内訳

・詳細の記載なし

○R1その他の内訳

・ダムカード収集
・水遊び

○R1ダム湖周辺施設年間利用者数

・滝里湖オートキャンプ場 7,032人
・滝里ダム防災施設 6,895人
・ラベンダーの森ゴルフコース 6,190人
・滝里ダム管理支所 653人

★R1利用者アンケート調査 (地域活性化に資する情報の抜粋)

集計枚数 175枚 (対面 94枚、据え置き 81枚)

○ダムを知った方法 (複数回答可のため、合計100%にならない)

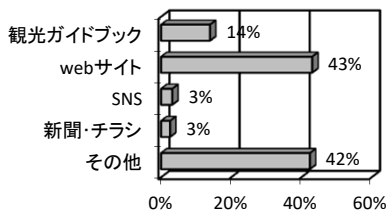

※無回答17件を除く

「その他」で特色ある回答

・TV 6件 (うちブギウギ専務 2件)
・ダムカード・ダム地図 6件
・北の国から 1件
・野鳥観察のガイドブック 1件

★R1イベント実施状況

実施件数 1回、総参加人数 55人

(年間利用者数の約0.05%)

主なイベント

・滝里ダム流木無料配布 55人 (10/6~7)

○利用目的上位5種 (回答数)

自然利用		施設利用	
写真・写生	16	ダムカード収集	56
新緑	8	ダム見学	47
花見	6	キャンプ	29
バードウォッチング	5	資料館・記念館	7
釣り	5	トイレ・休息	7

※その他施設利用の「ゴルフ」33件
※複数選択可能な質問の回答結果

○満足度

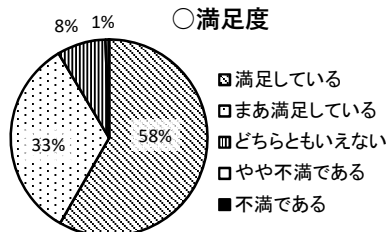

○リピーター率

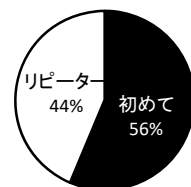

※無回答1件を除く

8. 桂沢ダム

ダム諸元			
湖名	かつらぎわこ	堤高	63.6m
	桂沢湖	湛水面積	499ha
形式	重力式コンクリートダム	総貯水量	92,700,000m ³
使用目的	FAWP		

★年間利用者数の推移 (千人)

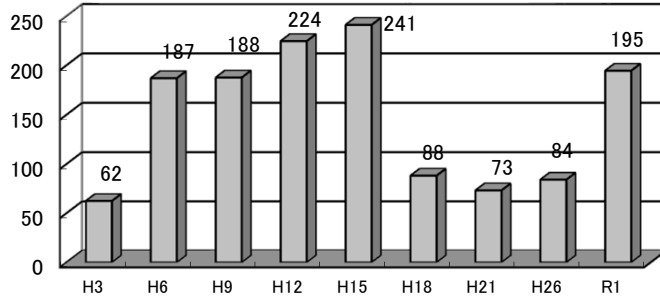

★利用者カウント調査実施日

季節・曜日	調査実施日	調査日変更理由
春季休日①	H31.4.29(月祝)	
春季休日②	R1.5.5(日祝)	
春季平日	R1.5.20(月)	
夏季休日	R1.7.28(日)	
夏季平日	R1.7.29(月)	
秋季休日	R1.10.14(月祝)	紅葉盛期
冬季休日	R2.1.13(月祝)	

※R1年度より年間利用者数の推計時に天候係数が導入された

★利用形態別利用率の推移

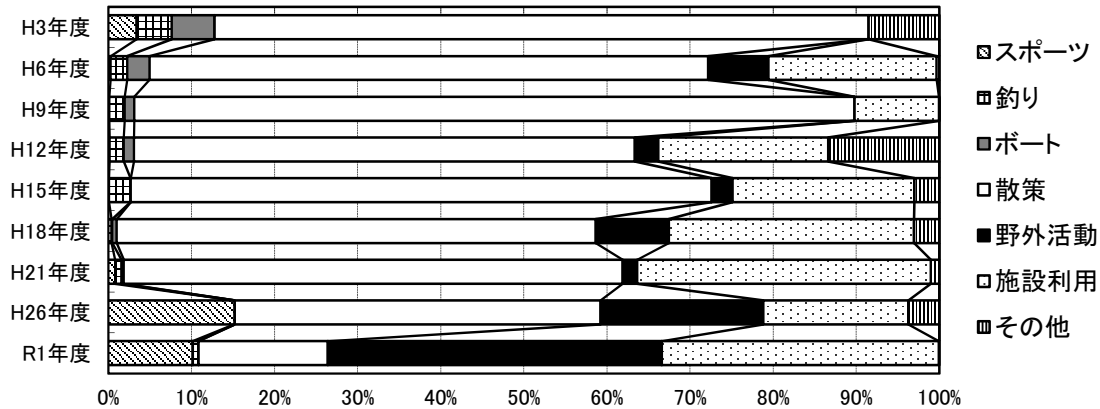

○R1野外活動の内訳

- ・キャンプ
- ・バーベキュー

○R1その他の内訳

- ・その他の利用者ほぼなし

○R1ダム湖周辺施設年間利用者数

- ・ファミリーランドみかさ遊園 20,028人
- ・桂沢国設スキー場 9,495人
- ・桂沢湖ワカサギ釣り 4,026人

★R1利用者アンケート調査 (地域活性化に資する情報の抜粋)

集計枚数 180枚 (対面 180枚, 据え置き未実施)

○ダムを知った方法 (複数回答可のため、合計100%にならない)

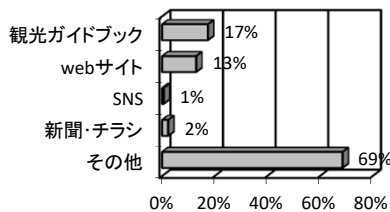

「その他」で特色ある回答

- ・ツーリング 6件
- ・TV 2件
- ・旅行雑誌 1件
- ・博物館で聞いた 1件

※無回答2件を除く

○利用目的上位5種 (回答数)

自然利用		施設利用	
紅葉	12	トイレ・休息	51
釣り	7	キャンプ	38
写真・写生	5	ダム見学	25
新緑	3	資料館・記念館	6
環境学習	2	バーベキュー	3

※その他施設利用の「スキー」12件、「ツーリング」7件

※複数選択可能な質問の回答結果

★R1イベント実施状況

実施件数 1回、総参加人数 4,000人

(年間利用者数の約2%)

主なイベント

- ・第32回みかさ桂沢紅葉まつり 4,000人 (10/13)

○満足度

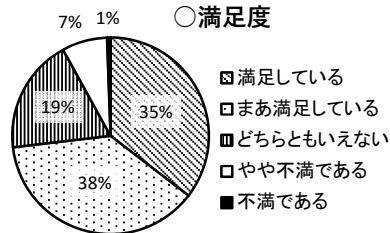

※無回答5件を除く

○リピーター率

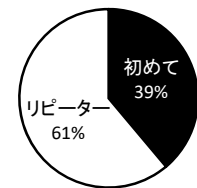

9. 漁川ダム

ダム諸元			
湖名	えにわこ	堤高	45.5m
	えにわ湖	湛水面積	110ha
形式	ロックフィルダム	総貯水量	15,300,000m ³
使用目的	FNW		

★年間利用者数の推移 (千人)

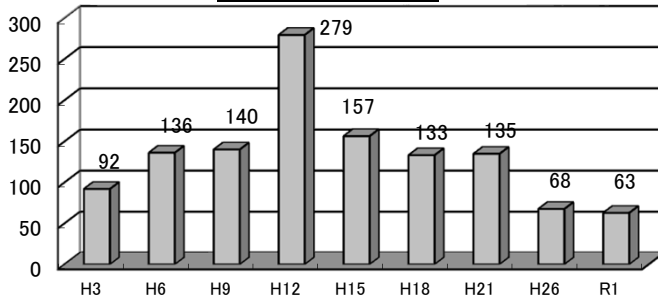

★利用者カウント調査実施日

季節・曜日	調査実施日	調査日変更理由
春季休日①	H31.4.29(月祝)	
春季休日②	R1.5.5(日祝)	
春季平日	R1.5.20(月)	
夏季休日	R1.7.28(日)	
夏季平日	R1.7.29(月)	
秋季休日	R1.10.14(月祝)	紅葉盛期
冬季休日	R2.1.13(月祝)	

※R1年度より年間利用者数の推計時に天候係数が導入された

★利用形態別利用率の推移

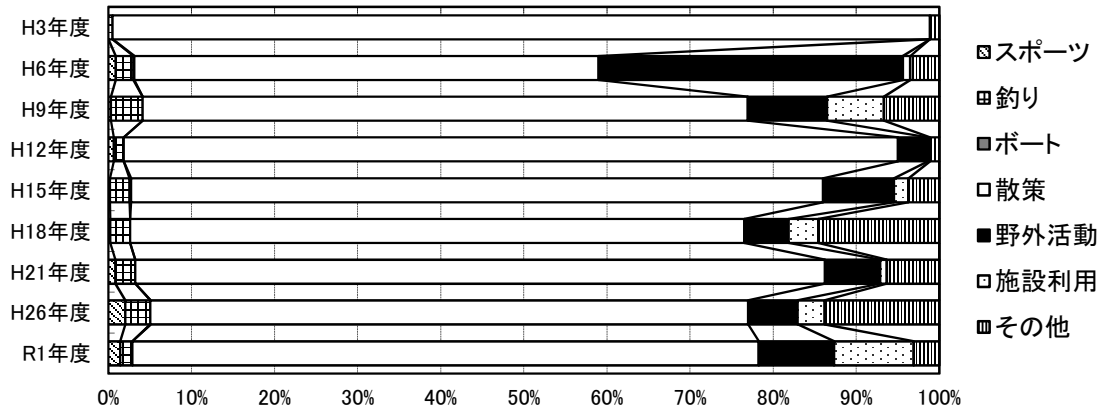

○R1野外活動の内訳

- ・写真撮影
- ・バーベキュー
- ・キャンプ
- ・昆虫採取

○R1その他の内訳

- ・バイクツーリング

○R1ダム湖周辺施設年間利用者数

- ・緑のふるさと森林公園 14,639人
- ・ダム管理支所 7,397人

★R1利用者アンケート調査 (地域活性化に資する情報の抜粋)

集計枚数 188枚 (対面 188枚、据え置き未実施)

○ダムを知った方法 (複数回答可のため、合計100%にならない)

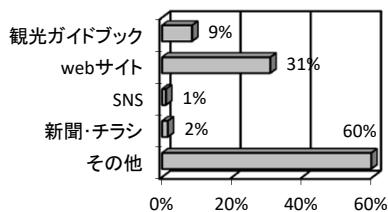

「その他」で特色ある回答

- ・TV 3件
- ・釣り関係 1件
- ・小学校の授業 1件
- ・えこりん村 1件

★R1イベント実施状況

実施件数 4回、総参加人数 630人

(年間利用者数の約1%)

主なイベント

- ・2019恵庭深谷紅葉バスめぐり 450人 (10/11、12、14)
- ・えにわ湖クリーンプロジェクト2019 180人 (7/27)

○利用目的上位5種 (回答数)

自然利用		施設利用	
紅葉	35	トイレ・休息	52
花見	31	ダム見学	35
写真・写生	28	バーベキュー	20
新緑	19	ダムカード収集	16
山菜採り	6	キャンプ	7

※その他自然利用の「滝見」15件
 ※その他施設利用の「アスレチック」20件
 ※複数選択可能な質問の回答結果

○満足度

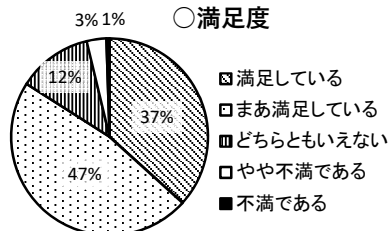

○リピーター率

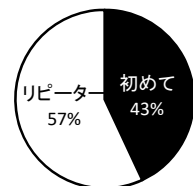

ほうへいきょう
10. 豊平峡ダム

ダム諸元			
湖名	じょうざんこ	堤高	102.5m
	定山湖	湛水面積	150ha
形式	アーチダム	総貯水量	47,100,000m ³
使用目的	FWP		

★年間利用者数の推移 (千人)

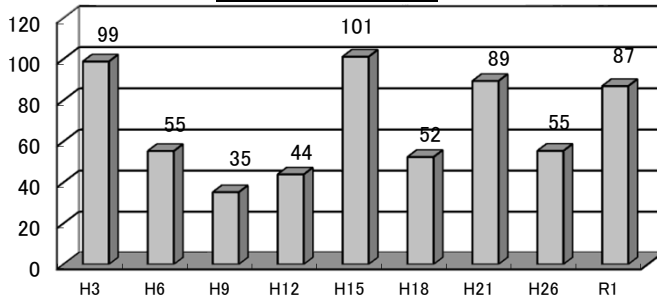

★利用者カウント調査実施日

季節・曜日	調査実施日	調査日変更理由
春季休日①	H31.4.29(月祝)	
春季休日②	R1.5.5(日祝)	
春季平日	R1.5.20(月)	
夏季休日	R1.7.28(日)	
夏季平日	R1.7.29(月)	
秋季休日	R1.10.14(月祝)	紅葉盛期
冬季休日	R2.1.13(月祝)	

※R1年度より年間利用者数の推計時に天候係数が導入された

★利用形態別利用率の推移

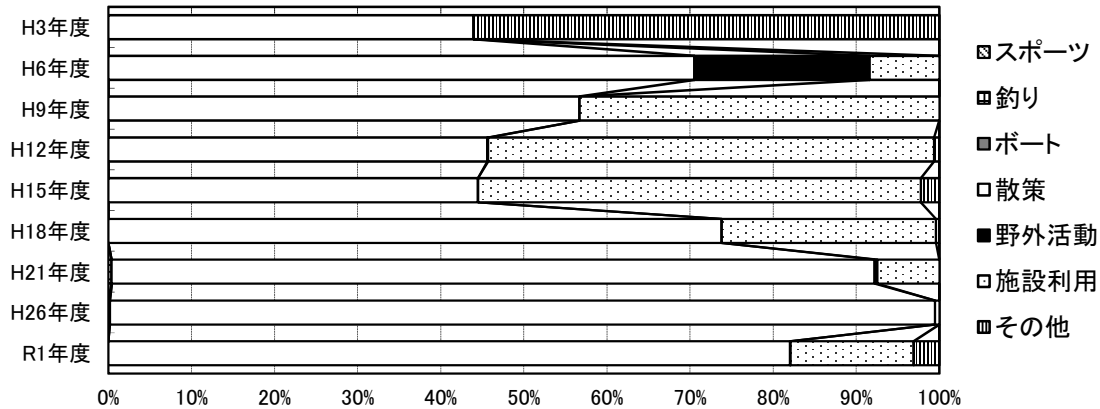

○R1野外活動の内訳
・写真撮影

○R1その他の内訳
・ダムカード収集
・豊平峡ダム見学デー(7/20)

○R1ダム湖周辺施設年間利用者数
・豊平峡ダム資料室 19,479人

★R1利用者アンケート調査 (地域活性化に資する情報の抜粋)
集計枚数 183枚 (対面 183枚、据え置き未実施)

○ダムを知った方法 (複数回答可のため、合計100%にならない)

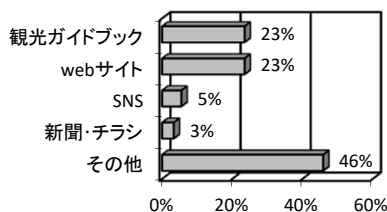

「その他」で特色ある回答
・TV 3件
(うちブギウギ専務 1件)
・ダムカード 1件

★R1イベント実施状況
実施件数 1回、総参加人数 110人
(年間利用者数の約0.1%)

主なイベント
・豊平峡ダム見学デー(7/20) 110人

○利用目的上位5種 (回答数)

自然利用		施設利用	
紅葉	78	ダム見学	92
新緑	21	ダムカード収集	35
写真・写生	11	トイレ・休息	7
山菜採り	2	資料館・記念館	4
環境学習	1	マラソン・ジョギング	2

※複数選択可能な質問の回答結果

5% 2% 0%

○満足度

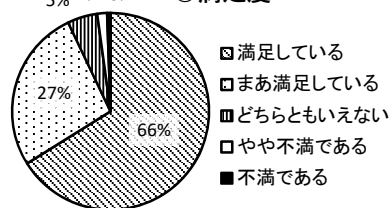

○リピーター率

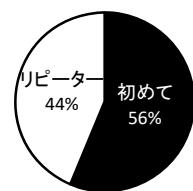

11. 定山溪ダム

ダム諸元			
湖名	さっぽろこ	堤高	117.5m
	さっぽろ湖	湛水面積	230ha
形式	重力式コンクリートダム	総貯水量	82,300,000m ³
使用目的	FWP		

★年間利用者数の推移 (千人)

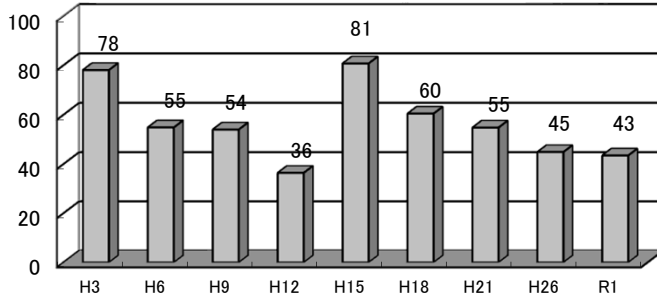

★利用者カウント調査実施日

季節・曜日	調査実施日	調査日変更理由
春季休日①	H31.4.29(月祝)	
春季休日②	R1.5.5(日祝)	
春季平日	R1.5.20(月)	
夏季休日	R1.7.28(日)	
夏季平日	R1.7.29(月)	
秋季休日	R1.10.14(月祝)	紅葉盛期
冬季休日	R2.1.13(月祝)	

※R1年度より年間利用者数の推計時に天候係数が導入された

★利用形態別利用率の推移

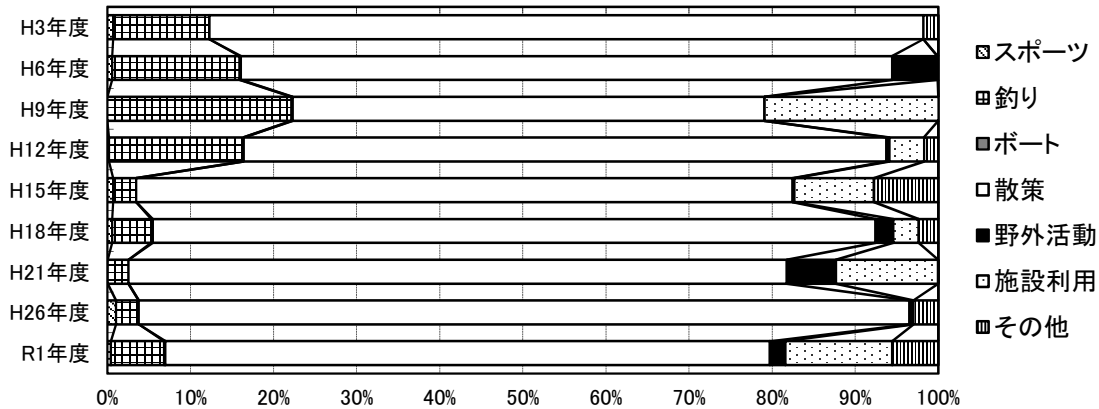

○R1野外活動の内訳

- ・登山
- ・写真撮影

○R1その他の内訳

- ・ダムカード収集
- ・森とダムに親しまつり(7/27)
- ・大型流木・チップの無料配布(9/27~29)
- ・紅葉かつぱバスで行く定山溪ダム小樽内発電所見学会(10/3、10、17)

○R1ダム湖周辺施設年間利用者数

・定山溪ダム資料館 10,943人

★R1利用者アンケート調査 (地域活性化に資する情報の抜粋)

集計枚数 255枚 (対面 255枚、据え置き未実施)

○ダムを知った方法 (複数回答可のため、合計100%にならない)

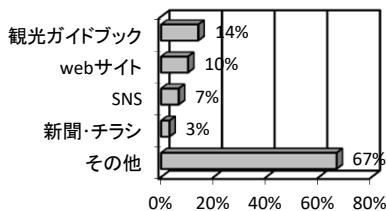

「その他」で特色ある回答

- ・TV 1件
- ・ダムカード 1件
- ・釣り雑誌 1件

★R1イベント実施状況

実施件数 7回、総参加人数 608人

(年間利用者数の約1%)

主なイベント

- ・森とダムに親しまつり(7/27) 336人
- ・大型流木・チップの無料配布(9/27~29) 219人
- ・紅葉かつぱバスで行く定山溪ダム小樽内発電所見学会(10/3、10、17) 53人

○利用目的上位5種 (回答数)

自然利用		施設利用	
紅葉	67	トイレ・休息	70
写真・写生	43	ダム見学	56
新緑	26	ダムカード収集	25
釣り	17	資料館・記念館	7
山菜採り	8	カヌー	3

※その他自然利用の「景色を見に来た」12件
※複数選択可能な質問の回答結果

○満足度

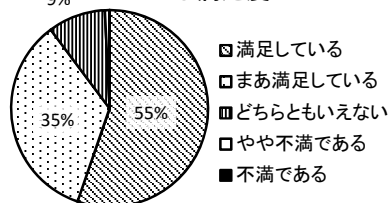

○リピーター率

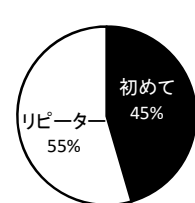

12. 夕張シューパロダム

ダム諸元			
湖名	しゅーぱろこ	堤高	110.6m
	シューパロ湖	湛水面積	1500ha
形式	重力式コンクリートダム	総貯水量	427,000,000m ³
使用目的	FNAWP		

★年間利用者数の推移 (千人)

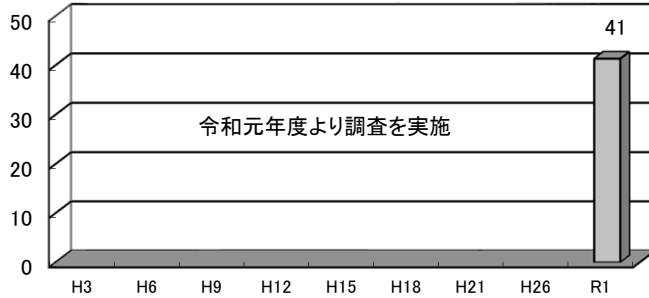

★利用者カウント調査実施日

季節・曜日	調査実施日	調査日変更理由
春季休日①	H31.4.29(月祝)	
春季休日②	R1.5.5(日祝)	
春季平日	R1.5.20(月)	
夏季休日	R1.7.28(日)	
夏季平日	R1.7.29(月)	
秋季休日	R1.10.14(月祝)	紅葉盛期
冬季休日	R2.1.13(月祝)	

※R1年度より年間利用者数の推計時に天候係数が導入された

★利用形態別利用率の推移

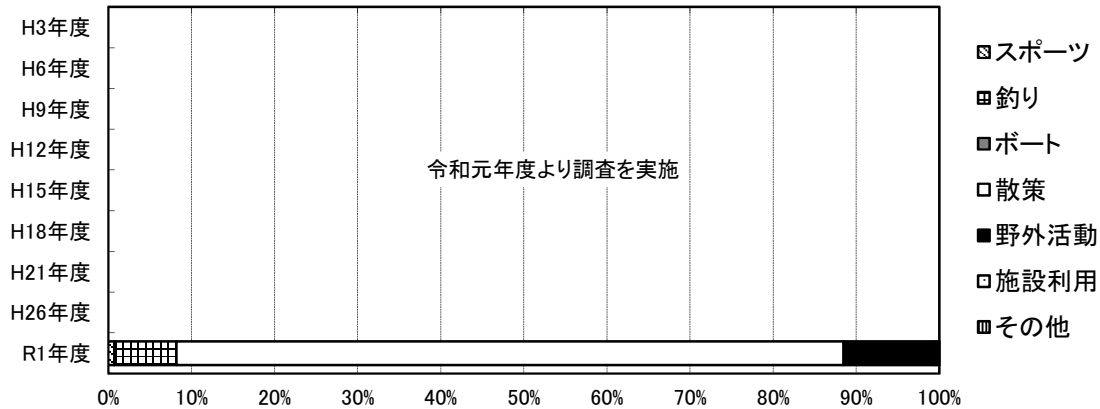

○R1野外活動の内訳

- ・写真撮影
- ・バードウォッチング

○R1その他の内訳

- ・ダムカード収集
- ・三弦橋と旧森林鉄道トンネル見学会 (9/23)
- ・流木無料配布 (7/25、9/29)

○R1ダム湖周辺施設年間利用者数

- ・道の駅夕張メロード 7,443人

★R1利用者アンケート調査 (地域活性化に資する情報の抜粋)

集計枚数 195枚 (対面 195枚、据え置き未実施)

○ダムを知った方法 (複数回答可のため、合計100%にならない)

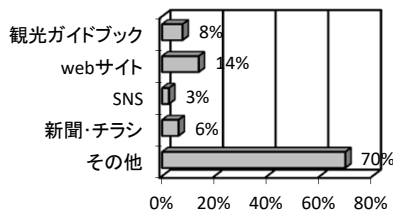

「その他」で特色ある回答

- ・TV 2件
- ・ダムマップ 1件
- ・雑誌 2件 (うち釣り雑誌 1件)
- ・撮影ツアー 1件
- ・道の駅 1件

★R1イベント実施状況

実施件数 3回、総参加人数 148人

(年間利用者数の約0.4%)

主なイベント

- ・三弦橋と旧森林鉄道トンネル見学会 101人 (9/23)
- ・流木無料配布 (7/25、9/29) 47人

※無回答1件を除く

○利用目的上位5種 (回答数)

自然利用		施設利用	
写真・写生	52	ダム見学	62
新緑	41	トイレ・休息	41
紅葉	39	ダムカード収集	5
釣り	26	サイクリング / 宿泊	各1
環境学習 / 花見	4	カヌー / 漕艇	各1

※その他施設利用の「ツーリング」5件、「ドローン」2件
※複数選択可能な質問の回答結果

○満足度

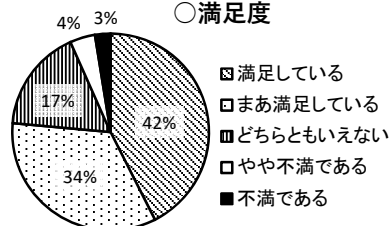

○リピーター率

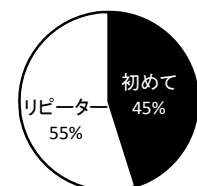

びりか
13. 美利河ダム

ダム諸元			
湖名	びりかこ	堤高	40.0m
	びりか湖	湛水面積	185ha
形式	重力式コンクリートダム・フィルダム複合ダム	総貯水量	18,000,000m ³
使用目的	FNAP		

★年間利用者数の推移 (千人)

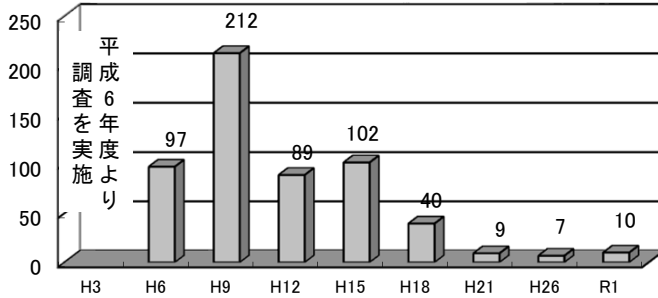

★利用者カウント調査実施日

季節・曜日	調査実施日	調査日変更理由
春季休日①	H31.4.29(月祝)	
春季休日②	R1.5.5(日祝)	
春季平日	R1.5.20(月)	
夏季休日	R1.7.28(日)	
夏季平日	R1.7.29(月)	
秋季休日	R1.11.3(日祝)	
冬季休日	R2.1.13(月祝)	

※R1年度より年間利用者数の推計時に天候係数が導入された

★利用形態別利用率の推移

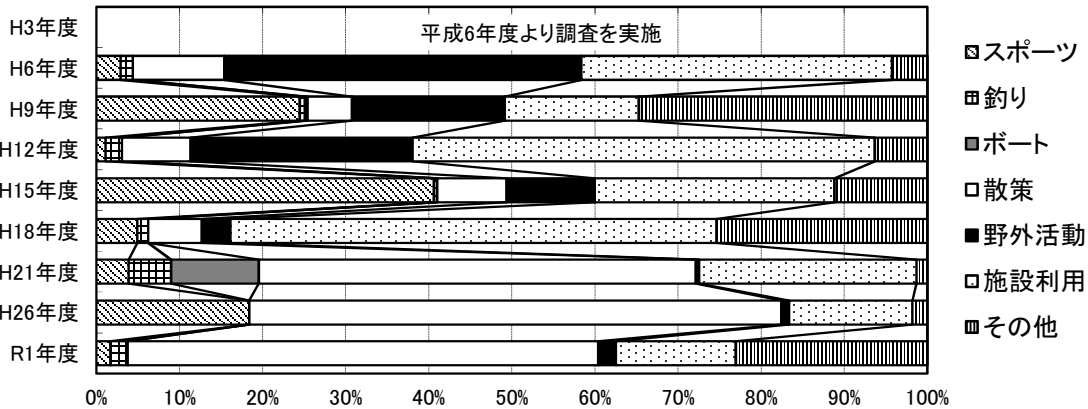

○R1野外活動の内訳

- ・キャンプ
- ・昆虫採集

○R1その他の内訳

- ・尺ハの練習

○R1ダム湖周辺施設年間利用者数

- ・クアプラザびりか 4,446人
- ・美利河ダム管理支所 3,111人
- ・クアプラザびりか キャンプ場 520人

★R1利用者アンケート調査 (地域活性化に資する情報の抜粋)

集計枚数 80枚 (対面 80枚、据え置き未実施)

○ダムを知った方法 (複数回答可のため、合計100%にならない)

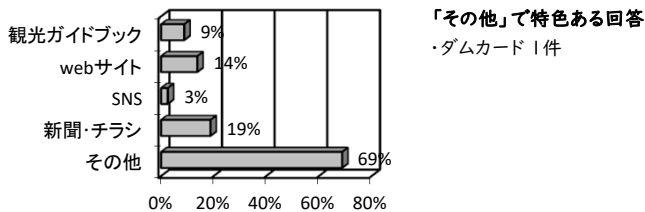

「その他」で特色ある回答
・ダムカード 1件

★R1イベント実施状況

実施件数 3回、総参加人数 148人
(年間利用者数の約0.4%)

主なイベント

- ・三弦橋と旧森林鉄道トンネル見学会 101人 (9/23)
- ・流木無料配布 (7/25、9/29) 47人

○利用目的上位5種 (回答数)

自然利用		施設利用	
釣り	9	ダム見学	26
山菜採り	1	トイレ・休息 / 温泉	各15
-	-	キャンプ	6
-	-	資料館・記念館 / バーベキュー	各2
-	-	レストラン・売店 / ダムカード	各2

※その他施設利用の「魚道見学」15件、「スキー」11件
※複数選択可能な質問の回答結果

○満足度

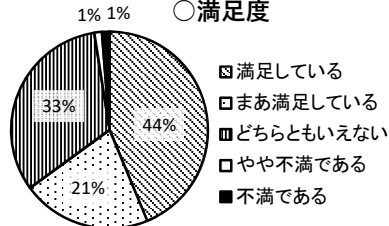

○リピーター率

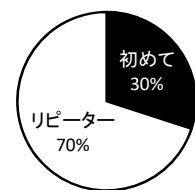

にぶたに
14. 二風谷ダム

ダム諸元			
湖名	にぶたにこ	堤高	32.0m
	にぶたに湖	湛水面積	430ha
形式	重力式コンクリートダム	総貯水量	31,500,000m ³
使用目的	FNAPWI		

★年間利用者数の推移 (千人)

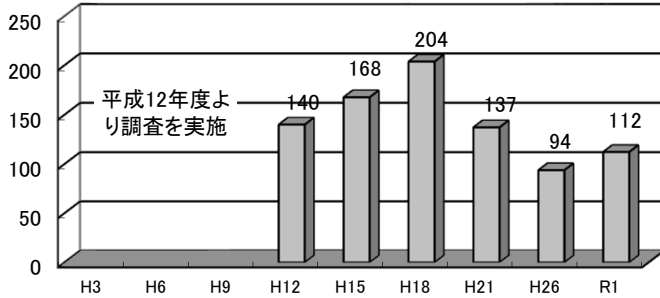

★利用者カウント調査実施日

季節・曜日	調査実施日	調査日変更理由
春季休日①	H31.4.29(月祝)	
春季休日②	R1.5.5(日祝)	
春季平日	R1.5.20(月)	
夏季休日	R1.7.28(日)	
夏季平日	R1.7.29(月)	
秋季休日	R1.10.14(月祝)	紅葉盛期
冬季休日	R2.1.13(月祝)	

※R1年度より年間利用者数の推計時に天候係数が導入された

★利用形態別利用率の推移

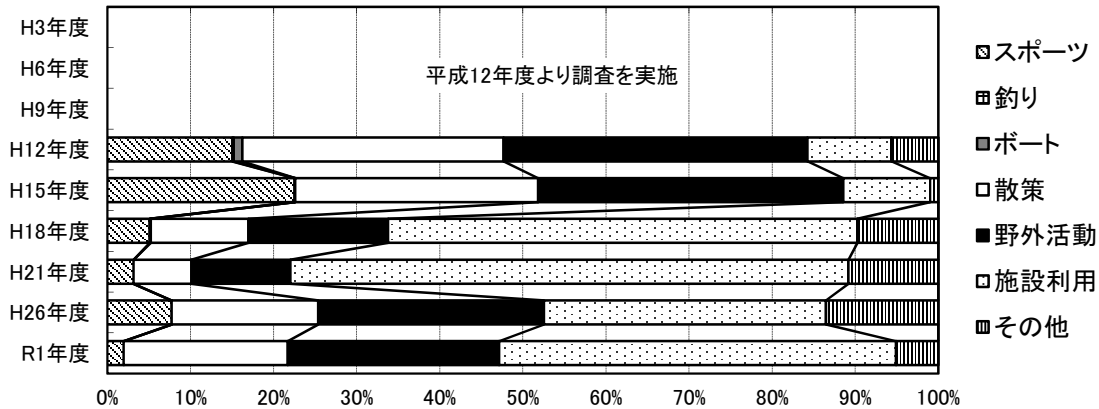

○R1野外活動の内訳

- ・キャンプ
- ・バーベキュー

○R1その他の内訳

- ・ダムカード収集
- ・びらとり沙流川まつり(9/15)
- ・チプサンケ(8/18)
- ・にぶたに湖周辺自然観察会(5/11、10/26)
- ・二風谷ダムフェスタ(7/27)

○R1ダム湖周辺施設年間利用者数

- ・びらとり温泉 ゆから 111,833人
- ・二風谷アイヌ文化博物館 33,745人
- ・沙流川歴史館 28,699人
- ・二風谷工芸館 24,751人
- ・二風谷ファミリーランド オートキャンプ 場 9,076人
- ・二風谷ダム資料室 1,374人

★R1利用者アンケート調査 (地域活性化に資する情報の抜粋)

集計枚数 145枚 (対面 145枚、据え置き未実施)

○ダムを知った方法 (複数回答可のため、合計100%にならない)

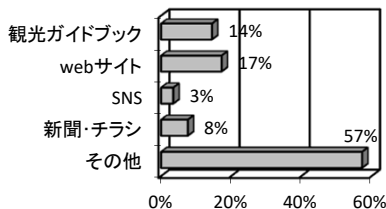

「その他」で特色ある回答

- ・TV 6件
- ・キャンプ関係 2件
- ・アイヌ 1件
- ・スタンブラリー 1件
- ・温泉 1件
- ・ツアー 1件

★R1イベント実施状況

実施件数 6回、総参加人数 6,439人 (年間利用者数の約6%)

主なイベント

- ・びらとり沙流川まつり(9/15) 5,000人
- ・PKグランプリ(2/2) 1,000人
- ・チプサンケ(8/18) 250人
- ・にぶたに湖周辺自然観察会(5/11、10/26) 119人
- ・二風谷ダムフェスタ(7/27) 70人

○利用目的上位5種 (回答数)

自然利用	回答数	施設利用	回答数
写真・写生	6	資料館・記念館	55
花見	4	温泉	40
新緑	3	ダム見学	36
釣り	2	キャンプ	32
環境学習	1	ダムカード収集	15

※その他自然利用の「散策・散歩」6件
※複数選択可能な質問の回答結果

○満足度

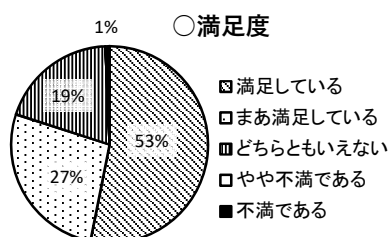

○リピーター率

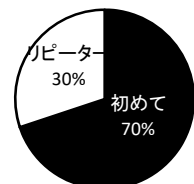

※無回答2件を除く

と かつ
15. 十勝ダム

ダム諸元			
湖名	ひがしたいせつこ	堤高	84.3m
	東大雪湖	湛水面積	420ha
形式	ロックフィルダム	総貯水量	112,000,000m ³
使用目的	FP		

★年間利用者数の推移 (千人)

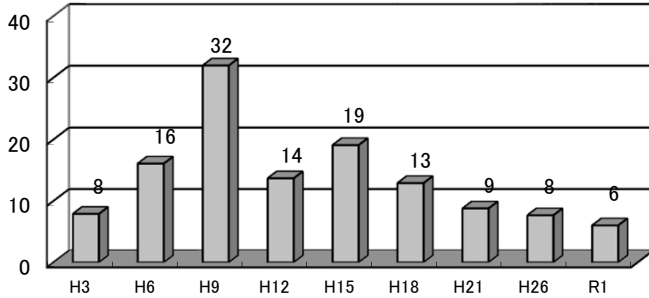

★利用者カウント調査実施日

季節・曜日	調査実施日	調査日変更理由
春季休日①	H31.4.29(月祝)	
春季休日②	R1.5.5(日祝)	
春季平日	R1.5.20(月)	
夏季休日	R1.7.28(日)	
夏季平日	R1.7.29(月)	
秋季休日	R1.10.14(月祝)	紅葉盛期
冬季休日	道路通行止めのため実施せず	

※R1年度より年間利用者数の推計時に天候係数が導入された

★利用形態別利用率の推移

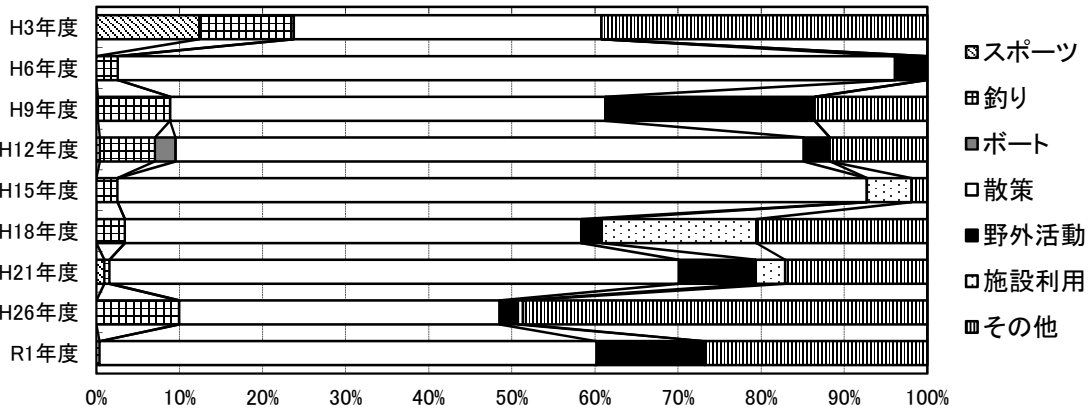

○R1野外活動の内訳

- ・キャンプ
- ・写真撮影

○R1その他の内訳

- ・ダムカード収集
- ・金山&十勝ダム 欲張り!はしご見学会(5/19) (管理支所内の設備・操作室・堤体内部等の公開)
- ・十勝ダム・発電所見学会(7/27)

○R1ダム湖周辺施設年間利用者数

- ・十勝ダム 192人

★R1利用者アンケート調査 (地域活性化に資する情報の抜粋)

集計枚数 111枚 (対面 86枚、据え置き 25枚)

○ダムを知った方法 (複数回答可のため、合計100%にならない)

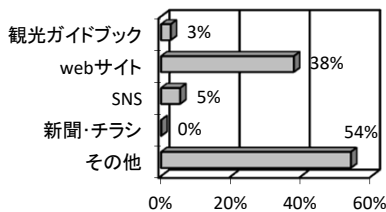

「その他」で特色ある回答

- ・TV 8件 (うちギョウギ専務 1件)
- ・ダムカード・ダム一覧 3件
- ・キャンプガイド 1件
- ・情報誌 1件
- ・トムラウシ登山 1件

★R1イベント実施状況

実施件数 2回、総参加人数 32人 (年間利用者数の約0.5%)

主なイベント

- ・金山&十勝ダム 欲張り!はしご見学会(5/19) 18人
- ・十勝ダム・発電所見学会(7/27) 14人

○利用目的上位5種 (回答数)

自然利用	回答数	施設利用	回答数
紅葉	9	ダムカード収集	51
釣り	5	ダム見学	22
花見	4	温泉	12
登山	3	キャンプ	8
写真・写生 / 山菜採り	各2	トイレ・休息	4

※その他施設利用の「ソーリング」4件
※複数選択可能な質問の回答結果

○満足度

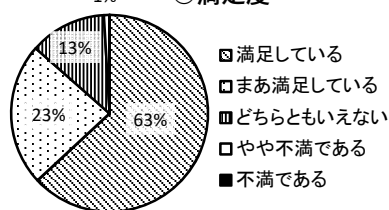

○リピーター率

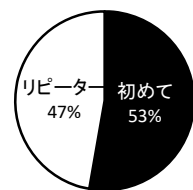

※無回答1件を除く

16. 札内川ダム

ダム諸元			
湖名	とがちりゅうたんこ	堤高	114.0m
	とがちりゅうたん湖	湛水面積	170ha
形式	重力式コンクリートダム	総貯水量	54,000,000m ³
使用目的	FNAPW		

★年間利用者数の推移 (千人)

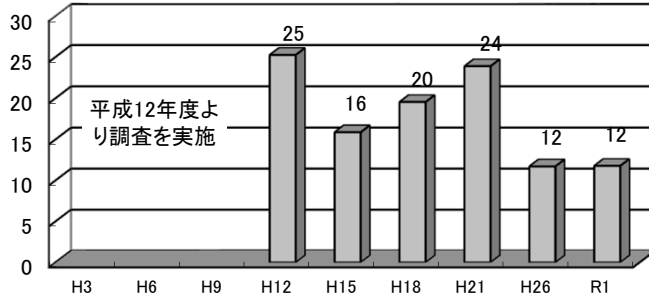

※R1年度より年間利用者数の推計時に天候係数が導入された

★利用者カウント調査実施日

季節・曜日	調査実施日	調査日変更理由
春季休日①	H31.4.29(月祝)	
春季休日②	R1.5.5(日祝)	
春季平日	R1.5.20(月)	
夏季休日	R1.7.28(日)	
夏季平日	R1.7.29(月)	
秋季休日	R1.10.22(火祝)	紅葉盛期*
冬季休日	道路通行止めのため実施せず	

※10/14に調査を予定していたが、調査当日ヒゲマが出没したため延期した。

★利用形態別利用率の推移

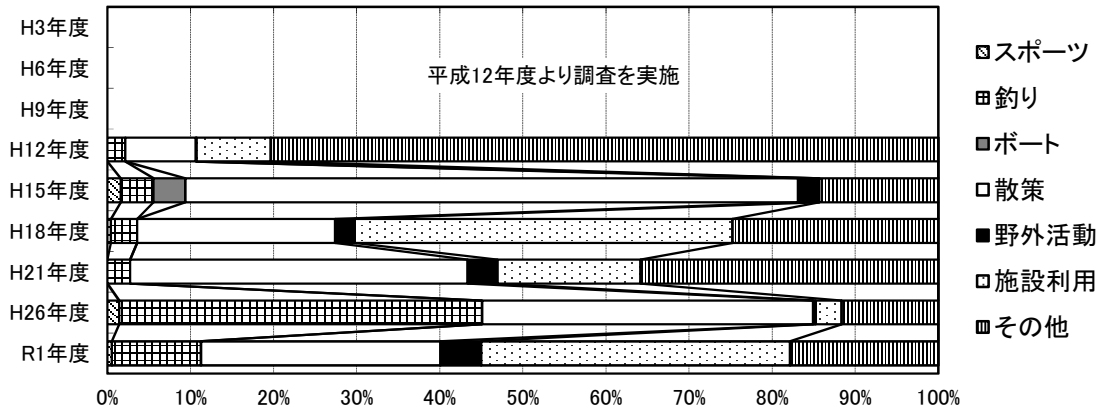

○R1野外活動の内訳
・写真撮影

○R1その他の内訳
・ダムカード収集
・札内川ダム見学会 (7/7)

○R1ダム湖周辺施設年間利用者数
・札内川ダム 6,742人
(天端・管理支所内の設備・操作室・堤体内部等の公開)

★R1利用者アンケート調査 (地域活性化に資する情報の抜粋)
集計枚数 79枚 (対面 78枚、据え置き1枚)

○ダムを知った方法 (複数回答可のため、合計100%にならない)

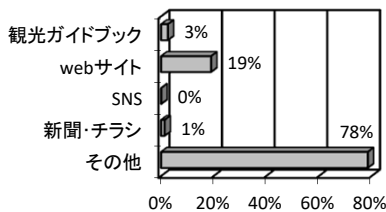

「その他」で特色ある回答
・ダムカード 4件
・登山ガイドブック 4件
・TV 3件
・道の駅 2件
・雑誌 1件

★R1イベント実施状況

実施件数 1回、総参加人数 95人
(年間利用者数の約0.8%)

主なイベント
・札内川ダム見学会 (7/7) 95人

○利用目的上位5種 (回答数)

自然利用		施設利用	
紅葉	15	ダム見学	30
釣り	15	ダムカード収集	25
登山	7	バーベキュー	1
写真・写生	6	キャンプ	1
バードウォッチング	2	トイレ・休息	1

※複数選択可能な質問の回答結果

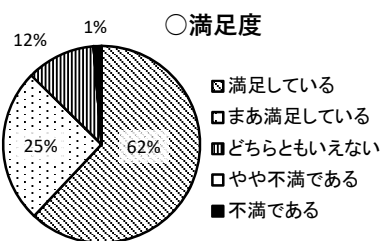

○リピーター率

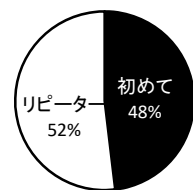

Ⅲ - 2. 東北地方

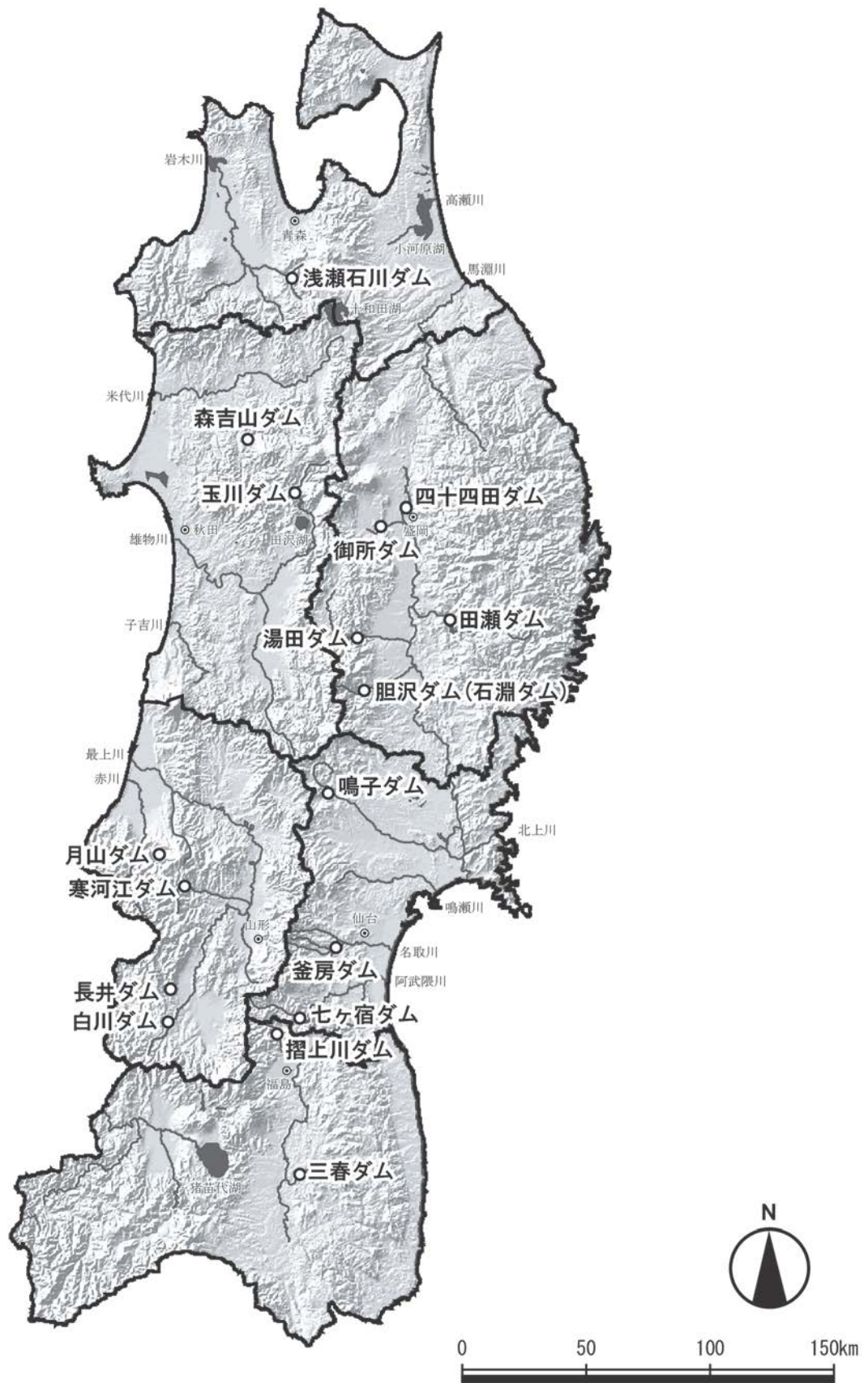

17. 浅瀬石川ダム

ダム諸元			
湖名	にじのこ	堤高	91.0m
	虹の湖	湛水面積	220ha
形式	重力式コンクリートダム	総貯水量	53,100,000m ³
使用目的	FNWP		

★年間利用者数の推移 (千人)

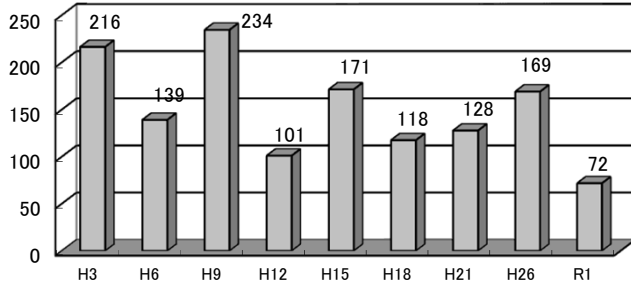

※R1年度より年間利用者数の推計時に天候係数が導入された

★利用者カウント調査実施日

季節・曜日	調査実施日	調査日変更理由
春季休日①	H31.4.29(月祝)	
春季休日②	R1.5.5(日祝)	
春季平日	R1.5.20(月)	
夏季休日	R1.8.4(日)	7/28イベント開催のため
夏季平日	R1.8.5(月)	夏季休日に合わせて変更
秋季休日	R1.10.27(日)	紅葉盛期
冬季休日	R2.1.13(月祝)	

★利用形態別利用率の推移

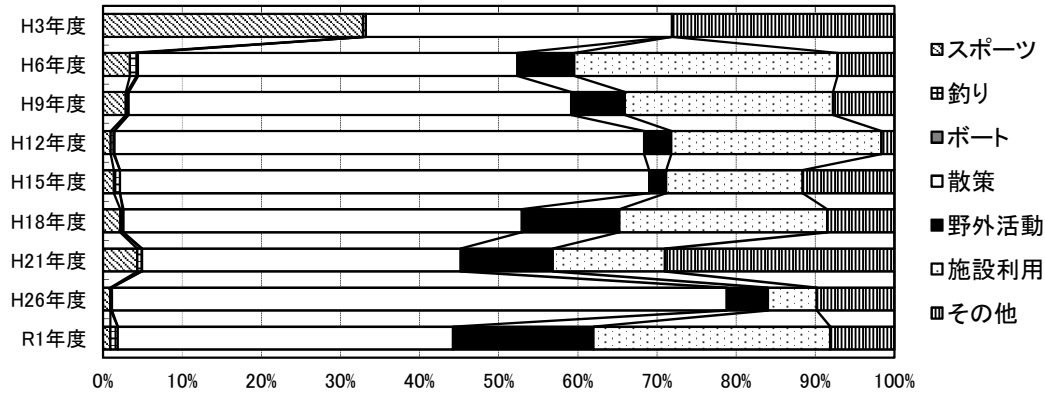

○R1野外活動の内訳

- ・バーベキュー
- ・ボール遊び・遊具遊び
- ・虫取り
- ・写真撮影

○R1その他の内訳

- ・ダム湖ふれあいデー(7/28)
- ・虹の湖ロックフェスティバル(8/18)

○R1ダム湖周辺施設年間利用者数

・浅瀬石川ダム資料館 7,427人

★R1利用者アンケート調査 (地域活性化に資する情報の抜粋)
集計枚数 267枚 (対面 259枚、据え置き 8枚)

○ダムを知った方法 (複数回答可のため、合計100%にならない)

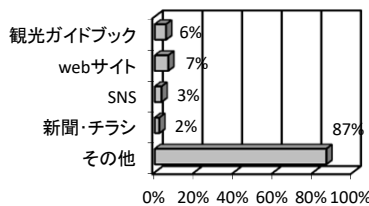

「その他」で特色ある回答

- ・近隣施設 10件 (道の駅、旅館、観光施設等)
- ・ダム関係 5件 (ダムカード・ダムカレー・近隣ダム)
- ・スタンプラリー 3件
- ・バスツアー 1件

★R1イベント実施状況

実施件数 5回、総参加人数 3,903人
(年間利用者数の約5%)

主なイベント

- ・虹の湖ロックフェスティバル(8/18) 1,900人
- ・ダム湖ふれあいデー(7/28) 1,281人
- ・カタクリの小径ツアー(4/28~5/5) 342人
- ・黒石市グラウンドゴルフ交歓会(9/18) 300人
- ・虹の湖デュアスロン 80人

○利用目的上位5種 (回答数)

自然利用	施設利用
花見 26	トイレ・休息 120
新緑 24	レストラン・売店 31
紅葉 19	ダム見学 26
写真・写生 6	温泉 11
環境学習 4	ダムカード収集 8

※その他自然利用の「散歩・散策」14件
※その他施設利用の「遊具・アスレチック利用」20件
※複数選択可能な質問の回答結果

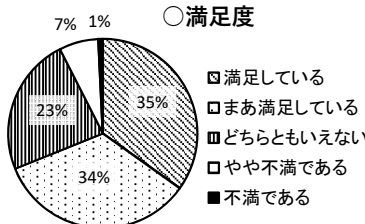

○満足度

○リピーター率

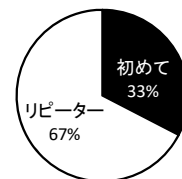

じゅうしだ
18. 四十四田ダム

ダム諸元			
湖名	なんぶかたふじこ	堤高	50.0m
	南部片富士湖	湛水面積	390ha
形式	重力式コンクリートダム・フィルダム複合ダム	総貯水量	47,100,000m ³
使用目的	FP		

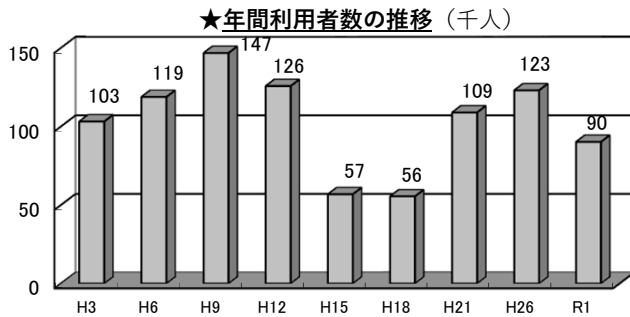

★利用者カウント調査実施日

季節・曜日	調査実施日	調査日変更理由
春季休日①	H31.4.28(日)	4/29イベント開催のため
春季休日②	R1.5.5(日祝)	
春季平日	R1.5.20(月)	
夏季休日	R1.8.4(日)	7/28イベント開催のため
夏季平日	R1.8.5(月)	夏季休日に合わせて変更
秋季休日	R1.11.3(日祝)	
冬季休日	R2.1.13(月祝)	

※R1年度より年間利用者数の推計時に天候係数が導入された

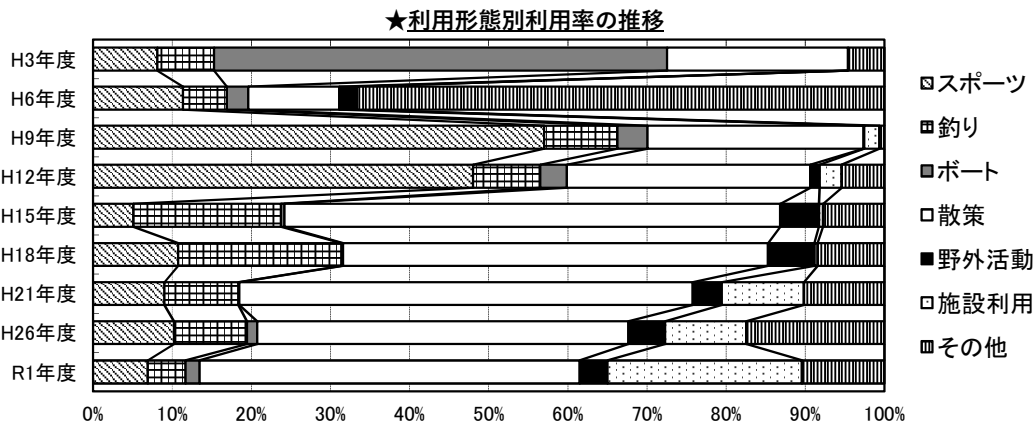

○R1野外活動の内訳

- ・バーベキュー
- ・バードウォッチング

○R1その他の内訳

- ・四十四田ダムさくらまつり2019(4/29)
- ・通学
- ・ダムカード収集

○R1ダム湖周辺施設年間利用者数

- ・南部片富士湖ものしり館 28,782人

★R1利用者アンケート調査 (地域活性化に資する情報の抜粋)

集計枚数 176枚 (対面 153枚、据え置き 23枚)

○ダムを知った方法 (複数回答可のため、合計100%にならない)

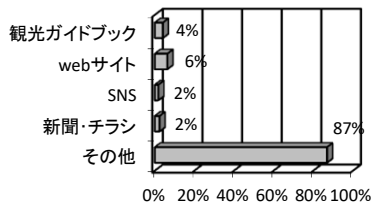

※無回答1件を除く

「その他」で特色ある回答

- ・ダム関係 5件 (ダムカード・ダムマニア・スタンプラリー・近隣ダム)
- ・釣り 4件
- ・県立博物館に行く途中 3件

★R1イベント実施状況

実施件数 2回、総参加人数 3,310人 (年間利用者数の約4%)

主なイベント

- ・四十四田ダムさくらまつり2019(4/22,2000人(9/18))
- ・第43回盛岡・北上川ゴムボート川下り大会(7/28) 1,310人

○利用目的上位5種 (回答数)

自然利用		施設利用	
釣り	27	ダム見学	18
花見	17	ダムカード収集	14
写真・写生	10	マラソン・ジョギング	10
新緑	7	トイレ・休息	9
紅葉	3	資料館・記念館	5

※その他自然利用の「散歩・散策・ウォーキング」57件
※複数選択可能な質問の回答結果(無回答1件を除く)

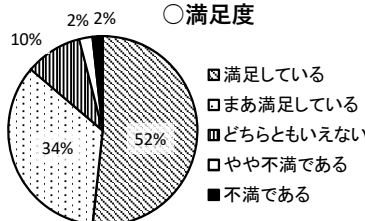

※無回答2件を除く

○リピーター率

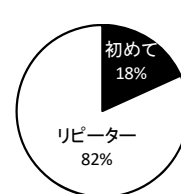

※無回答6件を除く

ごしょ
19. 御所ダム

ダム諸元			
湖名	ごしょこ	堤高	52.5m
	御所湖	湛水面積	640ha
形式	重力式コンクリートダム・フィルダム複合ダム	総貯水量	65,000,000m ³
使用目的	FNAWP		

★年間利用者数の推移 (千人)

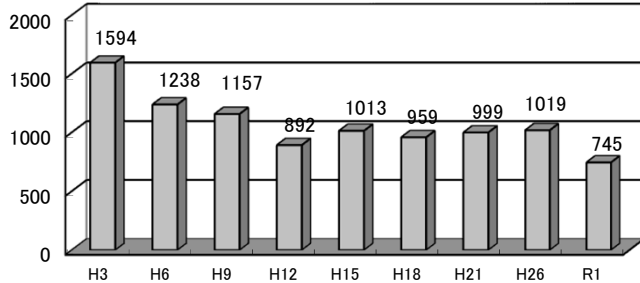

※R1年度より年間利用者数の推計時に天候係数が導入された

★利用者カウント調査実施日

季節・曜日	調査実施日	調査日変更理由
春季休日①	H3.4.29(月祝)	
春季休日②	R1.5.5(日祝)	
春季平日	R1.5.20(月)	
夏季休日	R1.8.4(日)	7/28イベント開催のため
夏季平日	R1.8.5(月)	夏季休日に合わせて変更
秋季休日	R1.11.3(日祝)	
冬季休日	R2.1.13(月祝)	

★利用形態別利用率の推移

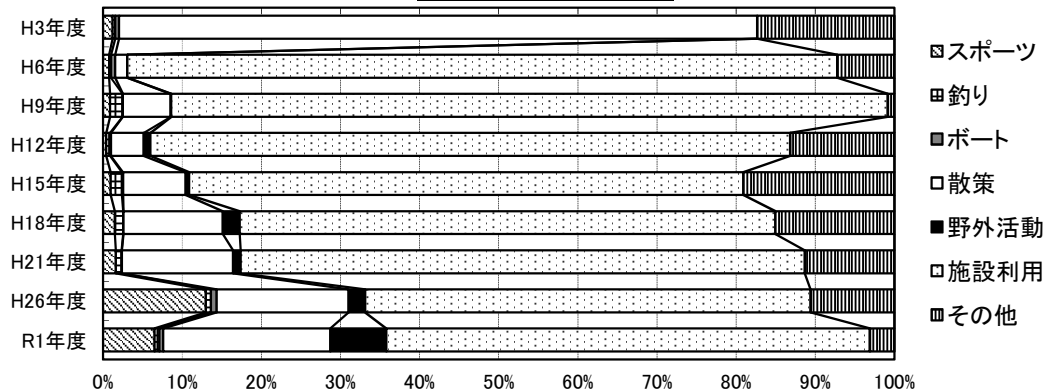

○R1野外活動の内訳

- バーベキュー
- 写真撮影
- 水遊び
- サイクリング
- 釣り
- ラジコン
- 登山

○R1その他の内訳

- 盛岡つなぎ温泉御所湖まつり(7/28)
- 御所湖周辺春の統一清掃(6/2)
- 御所湖周辺秋の統一清掃(10/6)

○R1ダム湖周辺施設年間利用者数

- 盛岡手づくり村 383,056人
- ファミリーランド 43,738人
- 乗り物広場 42,393人
- つなぎ多目的運動場 35,948人
- 町場地区園地 34,330人
- 御所湖広域公園艇庫 8,319人
- ごしょものしり館 6,966人
- 御所大橋運動場 4,571人

★R1利用者アンケート調査 (地域活性化に資する情報の抜粋)
集計枚数 459枚 (対面 459枚、据え置き 0枚)

○ダムを知った方法 (複数回答可のため、合計100%にならない)

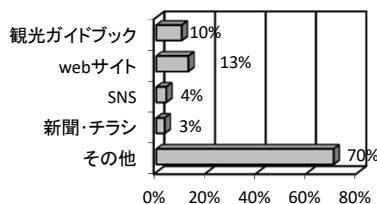

「その他」で特色ある回答

- 学校関係(学校の配布物、部活動等) 12件
- TV・ラジオ 4件
- 近隣施設 2件 (旅館・零石民俗資料館)

★R1イベント実施状況

実施件数 14回、総参加人数 29,442人
(年間利用者数の約4%)

主なイベント

- 盛岡つなぎ温泉御所湖まつり (7/28) 20,000人
- いわて盛岡シティマラソン(10/27) 5,729人
- 無料開放DAY(ファミリーランド、7/28) 1,072人
- 御所湖周辺春の統一清掃(6/2) 800人

○利用目的上位5種 (回答数)

自然利用		施設利用	
花見	42	バーベキュー	41
新緑	19	ダム見学	35
紅葉	16	トイレ・休息	28
釣り	14	温泉	12
写真・写生	9	ダムカード収集	10

※複数選択可能な質問の回答結果(無回答2件を除く)

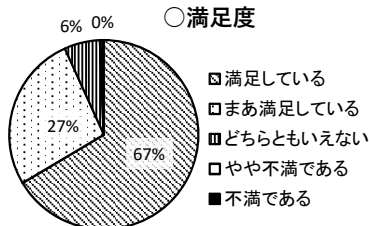

○満足度

○リピーター率

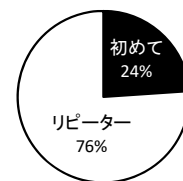

たせ
20. 田瀬ダム

ダム諸元			
湖名	たせこ	堤高	81.5m
	田瀬湖	湛水面積	600ha
形式	重力式コンクリートダム	総貯水量	146,500,000m ³
使用目的	FAP		

★年間利用者数の推移（千人）

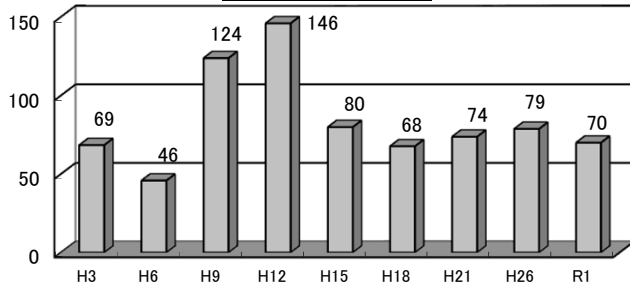

※R1年度より年間利用者数の推計時に天候係数が導入された

★利用者カウント調査実施日

季節・曜日	調査実施日	調査日変更理由
春季休日①	H3.4.29(月祝)	
春季休日②	R1.5.5(日祝)	
春季平日	R1.5.21(火)	主要施設が月曜休館のため
夏季休日	R1.8.4(日)	7/28イベント開催のため
夏季平日	R1.8.6(火)	夏季休日の変更と主要施設が月曜休館のため
秋季休日	R1.11.3(日祝)	
冬季休日	R2.1.13(月祝)	

★利用形態別利用率の推移

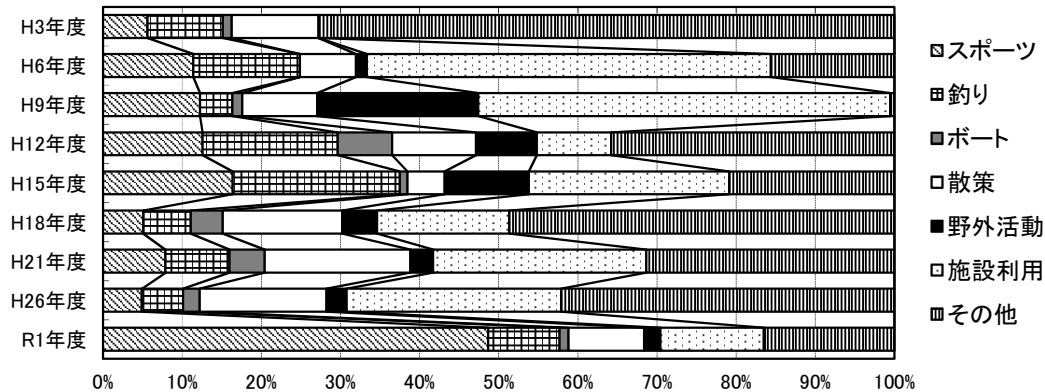

○R1野外活動の内訳

- ・バーベキュー
- ・写真撮影

○R1その他の内訳

- ・田瀬湖湖水まつり2019(7/27~28)
- ・全国やぶさめ競技遠野大会(7/28)
- ・柏木平リバーサイドまつり(7/28)
- ・川遊び
- ・ダムカード収集

○R1ダム湖周辺施設年間利用者数

- ・B&Gヨットハーバー 9,588人
- ・コテージランドかしわぎ 5,998人
- ・田瀬ダムものしり館 5,604人
- ・宮守プロイハウス遠野麦酒苑 3,232人
- ・田瀬釣り公園 3,160人
- ・田瀬湖オートキャンプ場 537人
- ・優遊プラザ 192人

★R1利用者アンケート調査（地域活性化に資する情報の抜粋）

集計枚数 189枚（対面 157枚、据え置き 32枚）

○ダムを知った方法（複数回答可のため、合計100%にならない）

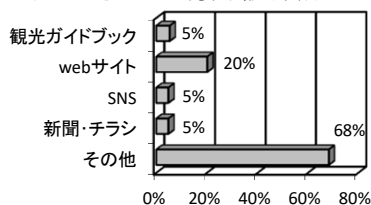

「その他」で特色ある回答

- ・スポーツ関係（サッカーやボート等の練習・大会・合宿）8件
- ・ダムカード・スタンプラリー 3件
- ・湯田ダム 2件
- ・花巻市市民講座 2件
- ・道の駅 1件
- ・花火大会 1件

★R1イベント実施状況

実施件数 12回、総参加人数 16,758人
（年間利用者数の約24%）

主なイベント

- ・田瀬湖湖水まつり2019(7/27~28) 7,772人
- ・東北馬力大会・馬の里遠野大会(6/23) 6,500人
- ・全国やぶさめ競技遠野大会(7/28) 2,000人
- ・柏木平リバーサイドまつり(7/28) 同時開催

○利用目的上位5種（回答数）

自然利用	施設利用
釣り	ダム見学 42
写真・写生	ダムカード収集 33
紅葉	レストラン・売店 17
花見	トイレ・休息 17
山菜採り	資料館・記念館 17

※その他自然利用の「散歩・散策」7件
※複数選択可能な質問の回答結果

○満足度

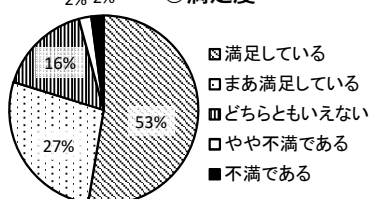

○リピーター率

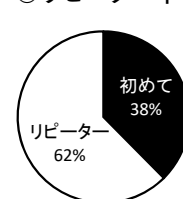

※無回答1件を除く

ゆだ
21. 湯田ダム

ダム諸元			
湖名	きんしゅうこ	堤高	89.5m
	錦秋湖	湛水面積	630ha
形式	重力式アーチダム	総貯水量	114,160,000m3
使用目的	FAP		

★年間利用者数の推移 (千人)

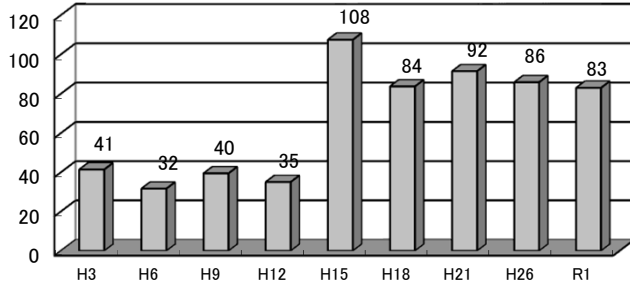

※R1年度より年間利用者数の推計時に天候係数が導入された

★利用者カウント調査実施日

季節・曜日	調査実施日	調査日変更理由
春季休日①	H31.4.29(月祝)	
春季休日②	R1.5.5(日祝)	
春季平日	R1.5.20(月)	
夏季休日	R1.8.4(日)	7/28イベント開催のため
夏季平日	R1.8.5(月)	夏季休日に合わせて変更
秋季休日	R1.10.27(日)	紅葉盛期
冬季休日	積雪のため実施せず	

★利用形態別利用率の推移

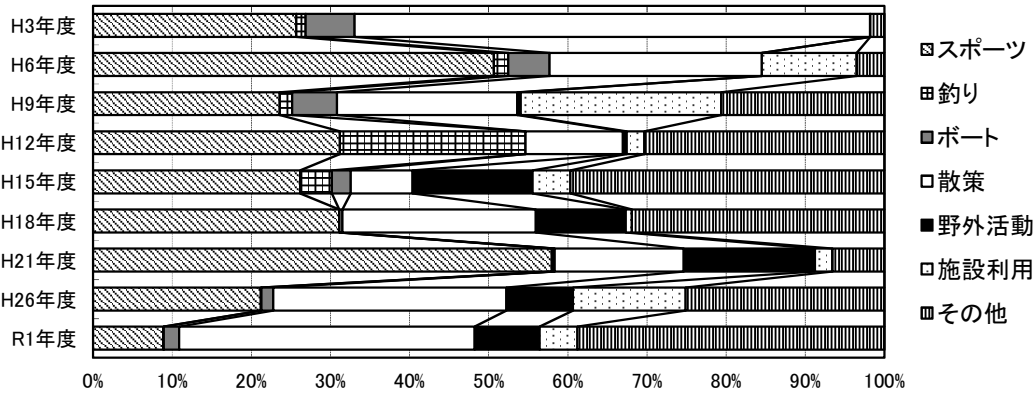

○R1野外活動の内訳

- ・キャンプ
- ・バーベキュー
- ・写真撮影
- ・アスレチック

○R1その他の内訳

- ・雪あかり2020inにしわが(2/8)
- ・錦秋湖湖水まつり(5/25)
- ・錦秋湖大滝サマーLIGHTフェスティバル inにしわが(7/27~28)
- ・ダムカード収集
- ・清掃活動

○R1ダム湖周辺施設年間利用者数

- ・道の駅錦秋湖 67,775人
- ・湯夢プラザ(レストラン・足湯等) 53,479人
- ・ものしり館 11,817人
- ・焼地台オートキャンプ場 7,114人
- ・野球場 1,250人
- ・峠山パークランド(4/8から休館) 40人

★R1利用者アンケート調査 (地域活性化に資する情報の抜粋)
集計枚数 259枚 (対面 226枚、据え置き 33枚)

○ダムを知った方法 (複数回答可のため、合計100%にならない)

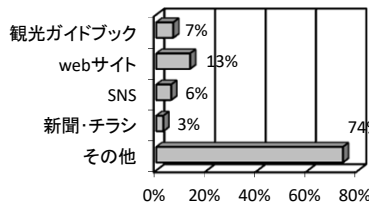

※無回答3件を除く

「その他」で特色ある回答

- ・TV 10件
- ・ダム雑誌・パンフレット 2件
- ・カヤック・SUP 2件
- ・マンガ 1件
- ・サービスエリア 1件

★R1イベント実施状況

実施件数 8回、総参加人数 28,727人
(年間利用者数の約35%)

主なイベント

- ・雪あかり2020inにしわが(2/8) 6,500人
- ・錦秋湖湖水まつり(5/25) 5,200人
- ・錦秋湖マラソン(5/26) 5,000人
- ・錦秋湖大滝サマーLIGHTフェス 4,532人
- ・ティバルinにしわが(7/27~28)
- ・錦秋湖オータム放流inにしわが2019 3,889人

○利用目的上位5種 (回答数)

自然利用	回答数	施設利用	回答数
紅葉	56	ダム見学	79
写真・写生	28	トイレ・休息	28
花見	10	ダムカード収集	21
新緑	5	資料館・記念館	15
山菜採り	4	キャンプ	11

※その他自然利用の「散歩」8件
※その他施設利用の「ジャンボスライダー」10件、「SUP」6件
※複数選択可能な質問の回答結果

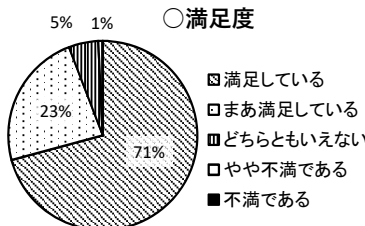

※無回答2件を除く

○リピーター率

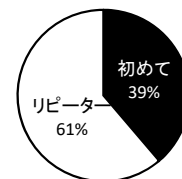

※無回答1件を除く

い さわ いしぶち
22. 胆沢ダム(石淵ダム)

ダム諸元			
湖名	おうしゅうこ	堤高	127.0m
	奥州湖	湛水面積	440ha
形式	ロックフィルダム	総貯水量	143,000,000m ³
使用目的	FNAWP		

★年間利用者数の推移 (千人)

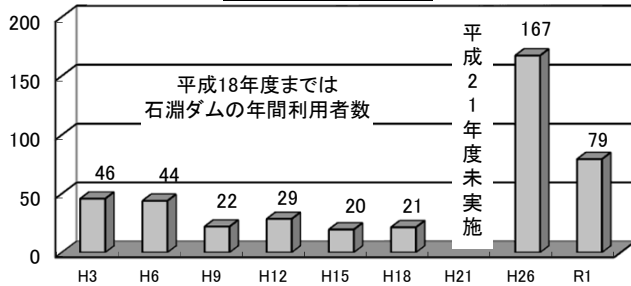

※R1年度より年間利用者数の推計時に天候係数が導入された

★利用者カウント調査実施日

季節・曜日	調査実施日	調査日変更理由
春季休日①	H3.4.29(月祝)	
春季休日②	R1.5.6(月祝)	5/5イベント開催のため
春季平日	R1.5.20(月)	
夏季休日	R1.7.21(日)	7/28、8/4イベント開催のため
夏季平日	R1.7.22(月)	夏季休日に合わせて変更
秋季休日	R1.10.20(日)	紅葉盛期と10/27イベント開催のため
冬季休日	R2.1.13(月祝)	

★利用形態別利用率の推移

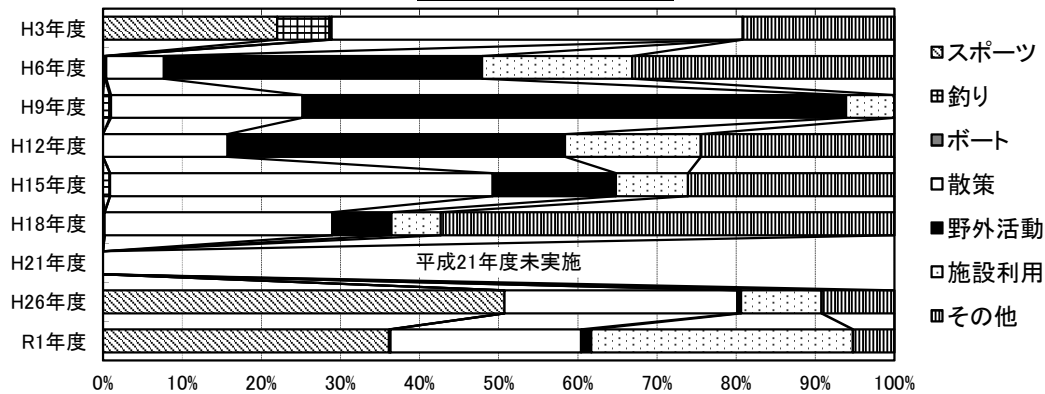

○R1野外活動の内訳

- ・キャンプ
- ・虫取り

○R1その他の内訳

- ・さくらまつり(下流河川Cブロック)
- ・川下り体験準備
- ・ドローン

○R1ダム湖周辺施設年間利用者数

・焼石クアパーク ひめかゆ	105,040人
・胆沢ダム展示室	71,569人
・胆沢川桜つつみ広場	8,212人
・ひめかゆスキー場	5,807人
・奥州湖交流館	5,100人

★R1利用者アンケート調査 (地域活性化に資する情報の抜粋)

集計枚数 163枚 (対面 129枚、据え置き 34枚)

○ダムを知った方法 (複数回答可のため、合計100%にならない)

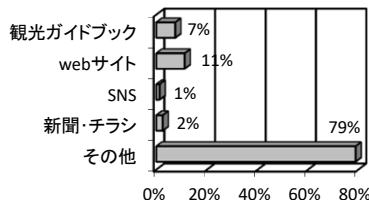

※無回答2件を除く

「その他」で特色ある回答

- ・TV 1件
- ・他のダムで聞いた 1件
- ・ひめかゆ温泉 1件

★R1イベント実施状況

実施件数 104回、総参加人数 22,221人 (年間利用者数の約28%)

主なイベント

・胆沢ダムフェス2019in春・夏・秋 (4/27~5/6、8/11~12、10/26~27)	15,494人
・栗駒焼石ほっとライド(6/30)	1,371人
・土地改良区収穫祭(10/26)	1,321人
・ダム見学(申込制、不定期)	1,211人
・2019カヌー・ジャパンカップ(7/27~28)	1,171人

○利用目的上位5種 (回答数)

自然利用	施設利用
紅葉	ダム見学
38	89
写真・写生	トイレ・休息
14	26
新緑	ダムカード収集
9	19
花見	温泉
9	11
登山	資料館・記念館
8	11

※複数選択可能な質問の回答結果(無回答2件を除く)

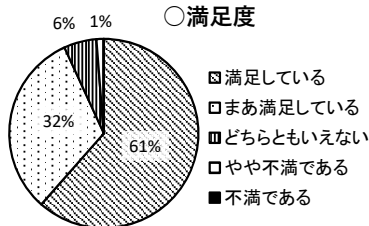

※無回答2件を除く

○リピーター率

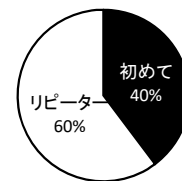

※無回答2件を除く

なるこ
23. 鳴子ダム

ダム諸元			
湖名	あらおこ	堤高	94.5m
	荒雄湖	湛水面積	210ha
形式	アーチダム	総貯水量	50,000,000m ³
使用目的	FNP		

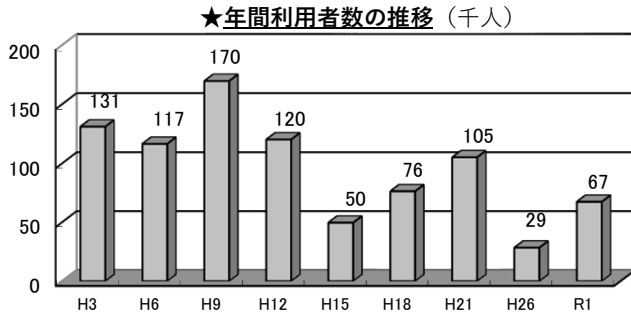

★利用者カウント調査実施日

季節・曜日	調査実施日	調査日変更理由
春季休日①	H3.4.29(月祝)	
春季休日②	R1.5.5(日祝)	
春季平日	R1.5.20(月)	
夏季休日	R1.7.28(日)	
夏季平日	R1.7.29(月)	
秋季休日	R1.10.27(日)	紅葉盛期
冬季休日	施設閉鎖のため実施せず	

※R1年度より年間利用者数の推計時に天候係数が導入された

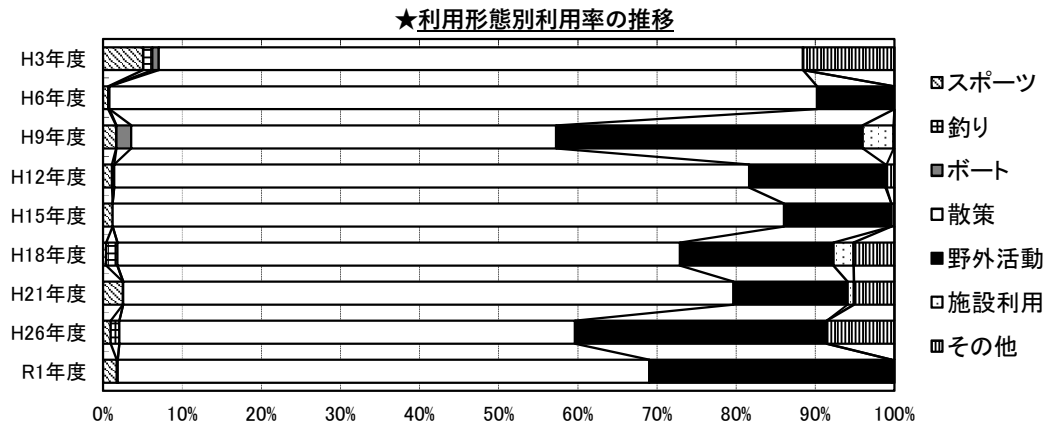

○R1野外活動の内訳

- ・キャンプ
- ・バーベキュー
- ・写真撮影
- ・すだれ放流(5/2~5)
- ・ダムライトアップ(9/5~8、10/25~27)
- ・あつまれ! 鳴子ダム2019(7/27)

○R1その他の内訳

- ・湖畔での生物採取
- ・ダムカード収集

○R1ダム湖周辺施設年間利用者数

- ・ダムサイト 24,111人
- ・鳴子ダム管理所内展示室 7,981人
- ・荒雄湖畔公園 1,645人

★R1利用者アンケート調査 (地域活性化に資する情報の抜粋)

集計枚数 119枚 (対面 79枚、据え置き 40枚)

○ダムを知った方法 (複数回答可のため、合計100%にならない)

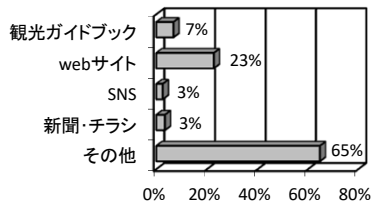

「その他」で特色ある回答

- ・TV 2件
- ・ダムカード 2件
- ・近隣ダム 2件
- ・ダム好き・ダムマニアの友人 2件
- ・ツーリング 1件
- ・釣具屋 1件

★R1イベント実施状況

実施件数 5回、総参加人数 10,940人
(年間利用者数の約16%)

主なイベント

- ・すだれ放流(5/2~5) 9,600人
- ・ともに輝く! 鳴子峡・鳴子ダム (10/25~27) 600人
- ・鳴子ダムライトアップ(9/6~8) 300人
- ・すだれ放流直下見学ツアー(5/3~5) 270人
- ・あつまれ! 鳴子ダム2019(7/27) 170人

○利用目的上位5種 (回答数)

自然利用		施設利用	
紅葉	23	ダム見学	68
写真・写生	5	ダムカード収集	20
釣り	5	キャンプ	17
新緑	5	資料館・記念館	9
山菜採り	5	トイレ・休息	9

※複数選択可能な質問の回答結果(無回答3件を除く)

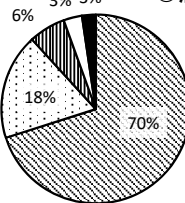

○満足度

- 満足している
- まあ満足している
- ▨ どちらともいえない
- やや不満である
- 不満である

※無回答2件を除く

○リピーター率

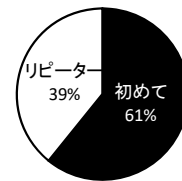

かまふさ
24. 釜房ダム

ダム諸元			
湖名	かまふさこ	堤高	45.5m
	釜房湖	湛水面積	390ha
形式	重力式コンクリートダム	総貯水量	45,300,000m ³
使用目的	FNWIP		

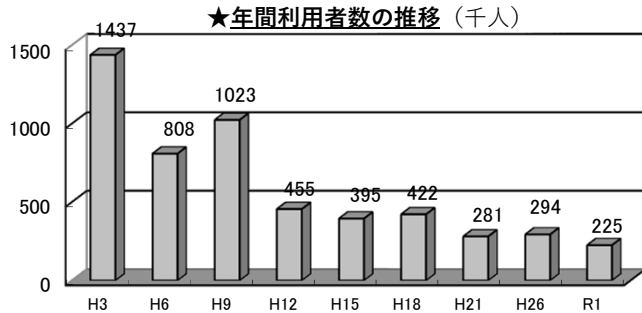

★利用者カウント調査実施日

季節・曜日	調査実施日	調査日変更理由
春季休日①	H3.4.29 (月祝)	
春季休日②	R1.5.5 (日祝)	
春季平日	R1.5.20 (月)	
夏季休日	R1.7.28 (日)	
夏季平日	R1.7.29 (月)	
秋季休日	R1.11.3 (日祝)	
冬季休日	R2.1.13 (月祝)	

※R1年度より年間利用者数の推計時に天候係数が導入された

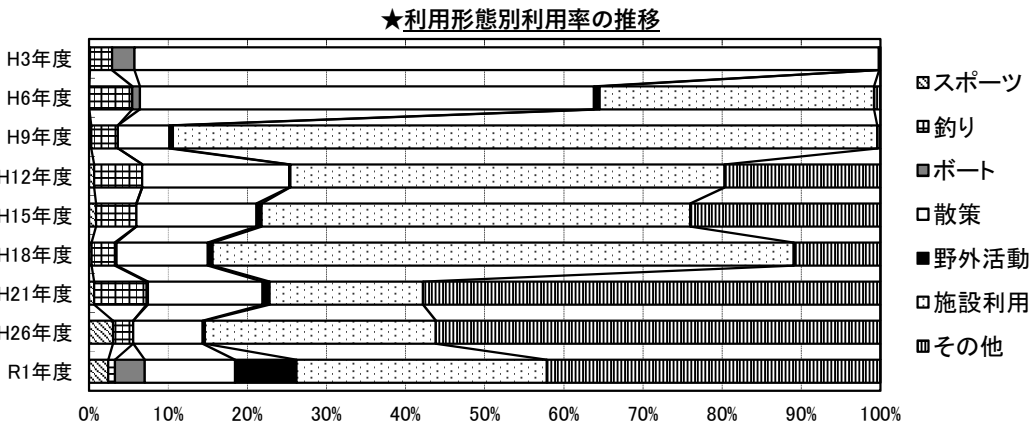

○R1野外活動の内訳

- ・変形自転車に乗ろう! (不定期イベント)
- ・キャンプファイヤー (不定期イベント)
- ・柿・ヒツジふれあい体験 (4/27~28)
- ・しろやぎさんおみくじ (4/27~28)
- ・コスモスの摘み取り (10/20)
- ・写真撮影

○R1その他の内訳

- ・野外ロックフェス (4/27~28)
- ・冬のイルミネーションinみちのく公園 (11/30~12/1)
- ・Outdoor Park in みちのく公園 (6/2)
- ・Kawasaki Village (マルシェイベント、11/4)
- ・小学生社会科学習

○R1ダム湖周辺施設年間利用者数

- ・南地区 (みちのく杜の湖畔公園) 347,045人
- ・あだこだ地区 (みちのく杜の湖畔公園) 179,050人
- ・コキャンプ場 (みちのく杜の湖畔公園) 136,657人
- ・北地区 (みちのく杜の湖畔公園) 28,514人
- ・釜房ダムふれあい学習資料館 11,755人
- ・里山地区 (みちのく杜の湖畔公園) 2,757人

★R1利用者アンケート調査 (地域活性化に資する情報の抜粋)

集計枚数 254枚 (対面 182枚、据え置き 72枚)

○ダムを知った方法 (複数回答可のため、合計100%にならない)

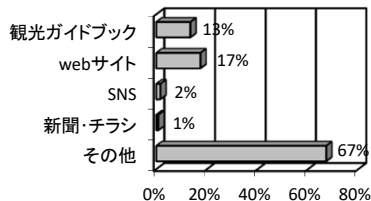

※無回答1件を除く

○利用目的上位5種 (回答数)

自然利用	回答数	施設利用	回答数
写真・写生	31	ダム見学	69
新緑	15	トイレ・休息	69
環境学習	9	資料館・記念館	45
花見	8	ダムカード収集	40
イベント	8	レストラン・売店	20

※複数選択可能な質問の回答結果 (無回答1件を除く)

★R1イベント実施状況

実施件数 177回、総参加人数 146,111人 (年間利用者数の約65%)

主なイベント

- ・ARABAKIロックフェス (4/27~28) 60,204人
- ・冬のイルミネーションinみちのく公園 (11/30~12/1) 14,948人
- ・変形自転車に乗ろう! (不定期) 13,027人
- ・釜房ろばたの会 (毎週末) 8,472人
- ・コキアカリ (10/13) 5,300人

○満足度

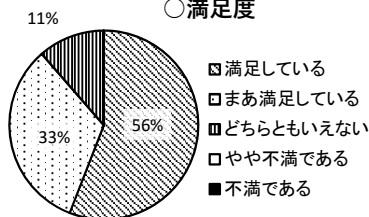

○リピーター率

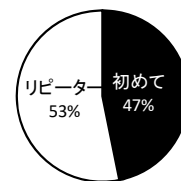

みはる
25. 三春ダム

ダム諸元			
湖名	さくらこ	堤高	65.0m
	さくら湖	湛水面積	290ha
形式	重力式コンクリートダム	総貯水量	42,800,000m ³
使用目的	FNAWI		

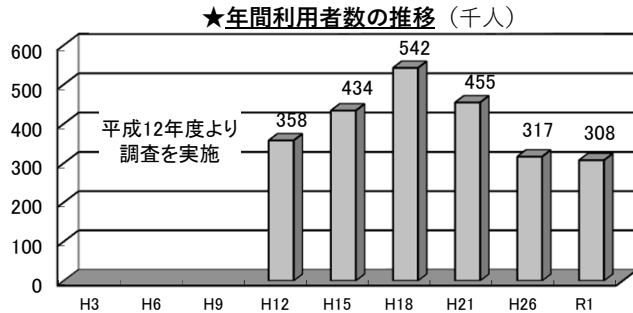

★利用者カウント調査実施日

季節・曜日	調査実施日	調査日変更理由
春季休日①	H31.4.29(月祝)	
春季休日②	R1.5.4(土祝)	5/5イベント開催のため
春季平日	R1.5.20(月)	
夏季休日	R1.8.4(日)	7/28イベント開催のため
夏季平日	R1.7.29(月)	
秋季休日	R1.11.3(日祝)	
冬季休日	R2.1.13(月祝)	

※R1年度より年間利用者数の推計時に天候係数が導入された

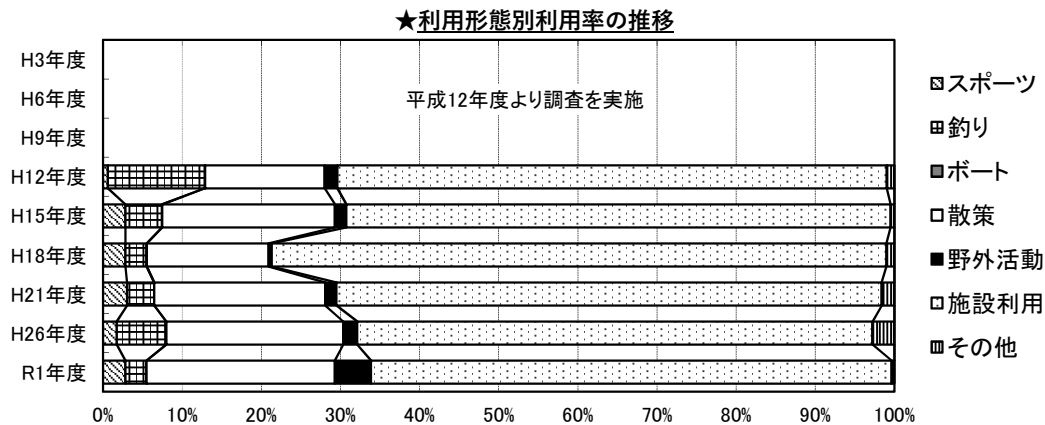

○R1野外活動の内訳

- ・キャンプ
- ・写真撮影
- ・昆虫・水生生物採集
- ・遊具
- ・第5回桜杯(カーイベント、5/5)
- ・第5回三春藩Cub主総会(バイクイベント、5/19)
- ・東北 TOP STYLE杯(カーイベント、9/15)
- ・第11回さくらの里クリーンアップ作戦(4/6)

○R1その他の内訳

- ・結婚式の余興
- ・自動車整備、運転練習
- ・楽器の練習

○R1ダム湖周辺施設年間利用者数

・三春の里田園生活館	219,954人
・滝桜	190,163人
・三春ダム資料館	41,465人
・TO-FU Café おおはたや	23,781人
・さくら湖自然観察ステーション	7,043人
・柴原多目的運動広場	2,926人
・三春ダム	1,576人
・艇庫	675人

★R1利用者アンケート調査(地域活性化に資する情報の抜粋)

集計枚数 207枚(対面 207枚、据え置き 0枚)

○ダムを知った方法(複数回答可のため、合計100%にならない)

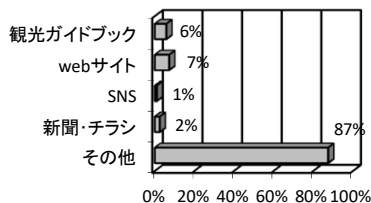

「その他」で特色ある回答

- ・TV 4件
- ・ダムカード・ダムマップ 2件
- ・釣り関係 2件
- ・滝桜 1件
- ・豆腐屋 1件
- ・大学の講義 1件
- ・国交省の「アツアツパ」ソフレット 1件

★R1イベント実施状況

実施件数 12回、総参加人数 18,074人
(年間利用者数の約6%)

主なイベント

・三春の里夏まつり(7/28)	7,500人
・三春の里収穫祭(10/27)	6,000人
・第22回さくら湖マラソン大会(6/9)	1,354人
・うつくしま・みずウォーク2019	1,100人
in三春大会(9/21)	
・第5回桜杯(カーイベント、5/5)	500人

○利用目的上位5種(回答数)

自然利用	施設利用
釣り	トイレ・休息
花見	レストラン・売店
写真・写生	ダム見学
新緑	宿泊
紅葉/山菜採り	資料館・記念館

※複数選択可能な質問の回答結果

※その他自然利用の「散歩・散策・ウォーキング」39件、その他施設利用の「公園利用」9件、「ボルドーリング」5件

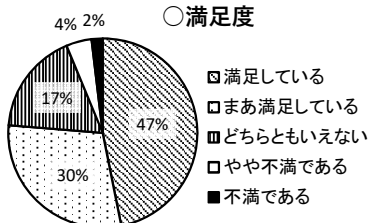

○リピーター率

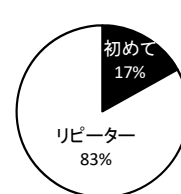

すりがみがわ
26. 摺上川ダム

ダム諸元			
湖名	もにわっこ	堤高	105.5m
	茂庭っ湖	湛水面積	460ha
形式	ロックフィルダム	総貯水量	153,000,000m ³
使用目的	FNAWIP		

★年間利用者数の推移 (千人)

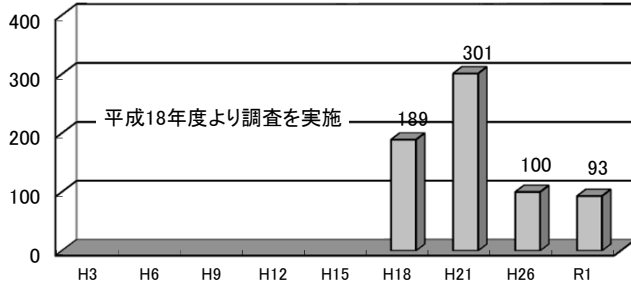

※R1年度より年間利用者数の推計時に天候係数が導入された

★利用者カウント調査実施日

季節・曜日	調査実施日	調査日変更理由
春季休日①	H31.4.29(月祝)	
春季休日②	R1.5.5(日祝)	
春季平日	R1.5.20(月)	
夏季休日	R1.8.4(日)	7/28イベント開催のため
夏季平日	R1.8.5(月)	夏季休日に合わせて変更
秋季休日	R1.11.3(日祝)	
冬季休日	R2.1.13(月祝)	

★利用形態別利用率の推移

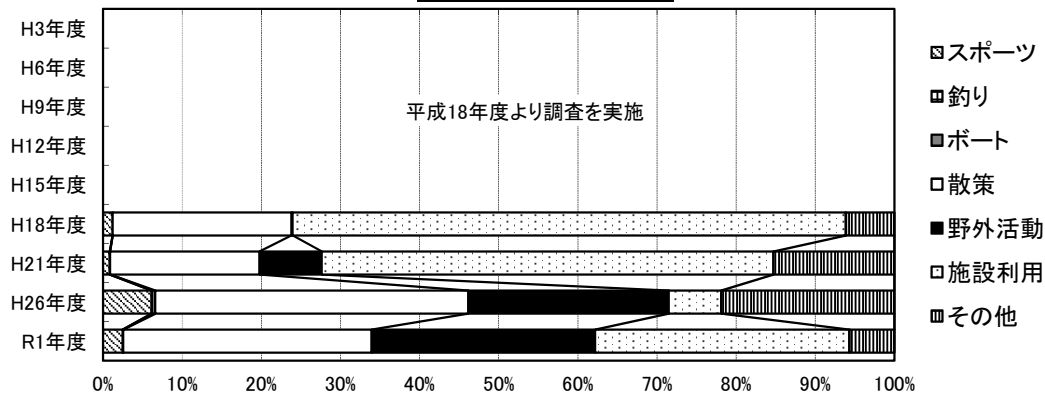

○R1野外活動の内訳

- ・キャンプ
- ・バーベキュー
- ・ツーリング

○R1その他の内訳

- ・第13回茂庭っ湖まつり(7/28)
- ・ダムカード収集

○R1ダム湖周辺施設年間利用者数

- ・もにわの湯 66,002人
- ・ダムインフォメーションセンター 41,818人

★R1利用者アンケート調査 (地域活性化に資する情報の抜粋)

集計枚数 399枚 (対面 305枚、据え置き 94枚)

○ダムを知った方法 (複数回答可のため、合計100%にならない)

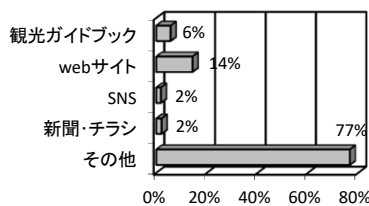

※無回答6件を除く

「その他」で特色ある回答

- ・温泉・宿泊施設 7件
- ・TV 2件
- ・自転車・バイク仲間 2件
- ・マラソン大会 1件
- ・飯坂の広報誌 1件
- ・カヤック体験 1件

★R1イベント実施状況

実施件数 6回、総参加人数 5,980人
(年間利用者数の約6%)

主なイベント

- ・第13回茂庭っ湖まつり(7/28) 2,596人
- ・第12回湯のまち飯坂・ふくしまマラソン大会(10/26~27) 657人
- ・小学生社会科見学(53校) 2,727人

○利用目的上位5種 (回答数)

自然利用	施設利用
新緑	ダム見学 156
紅葉	温泉 85
写真・写生	トイレ・休息 59
環境学習	キャンプ 44
登山	ダムカード収集 38

※複数選択可能な質問の回答結果

※その他自然利用の「散歩・散策・ウォーキング」24件、「川遊び」11件

○満足度

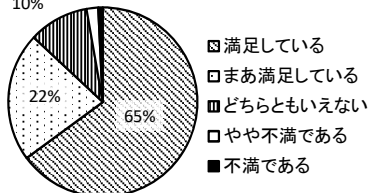

○リピーター率

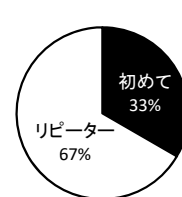

しちかしゆく
27. セケ宿ダム

ダム諸元			
湖名	しちかしゆくこ	堤高	90.0m
	セケ宿湖	湛水面積	410ha
形式	ロックフィルダム	総貯水量	109,000,000m3
使用目的	FNAWI		

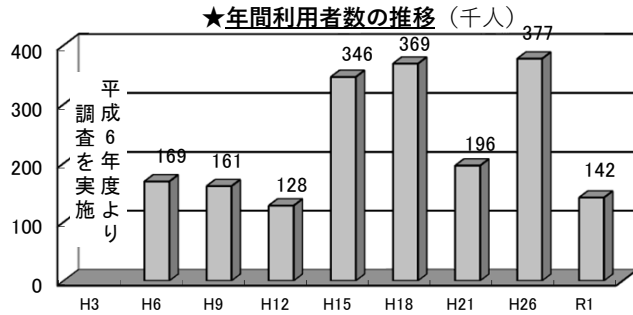

★利用者カウント調査実施日

季節・曜日	調査実施日	調査日変更理由
春季休日①	H3.4.29(月祝)	
春季休日②	R1.5.5(日祝)	
春季平日	R1.5.20(月)	
夏季休日	R1.7.21(日)	7/28イベント開催のため
夏季平日	R1.7.22(月)	夏季休日に合わせて変更
秋季休日	R1.11.4(月祝)	11/3イベント開催予定のため
冬季休日	R2.1.13(月祝)	

※R1年度より年間利用者数の推計時に天候係数が導入された

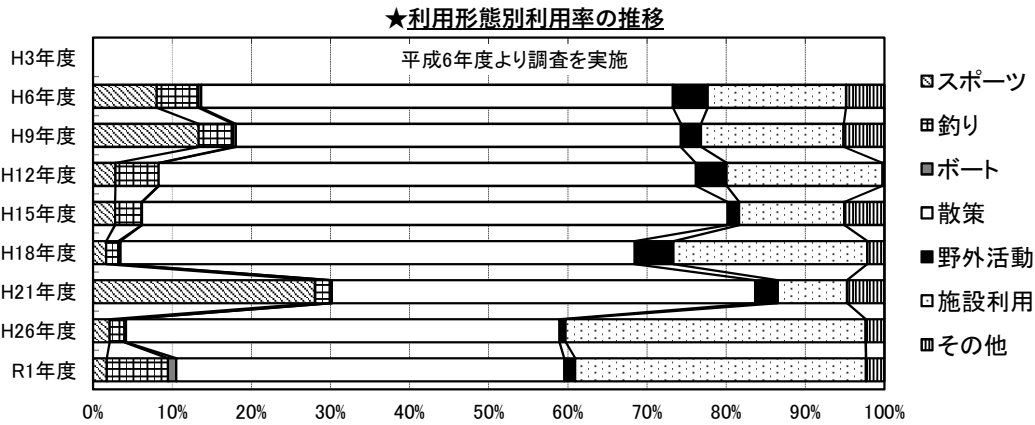

○R1野外活動の内訳

・写真撮影

○R1その他の内訳

・草刈り
・セケ宿探検隊 (7/28)

○R1ダム湖周辺施設年間利用者数

・ダム管理棟1階展示コーナー 12,053人
・セケ宿水と歴史の館 2,221人

★R1利用者アンケート調査 (地域活性化に資する情報の抜粋)

集計枚数 208枚 (対面 186枚、据え置き 22枚)

○ダムを知った方法 (複数回答可のため、合計100%にならない)

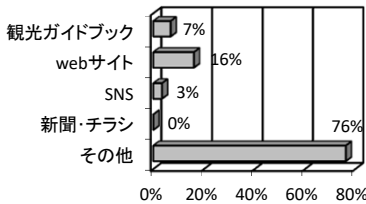

※無回答2件を除く

「その他」で特色ある回答

・道の駅ガイド・パンフ 4件
・TV 3件
・釣り・釣具店 3件
・ダムナビ 1件
・スキー 1件
・ツアー 1件
・夏祭り 1件

★R1イベント実施状況

実施件数 7回、総参加人数 8,250人
(年間利用者数の約6%)

主なイベント

・春の検断屋敷祭り (4/28) 4,000人
・セケ宿火まつり (8/24) 2,000人
・夏の検断屋敷祭り (8/11) 1,500人
・セケ宿探検隊 (7/28) 200人
・2019Ultimate Next Generations 184人
カップ東北大会 (7/27~28)

○利用目的上位5種 (回答数)

自然利用	回答数	施設利用	回答数
釣り	22	トイレ・休息	106
写真・写生	13	レストラン・売店	44
紅葉	10	ダム見学	41
新緑	4	資料館・記念館	11
花見 / 山菜採り	各3	ダムカード収集	8

※その他自然利用の「材木岩観光」6件

※複数選択可能な質問の回答結果 (無回答1件を除く)

○満足度

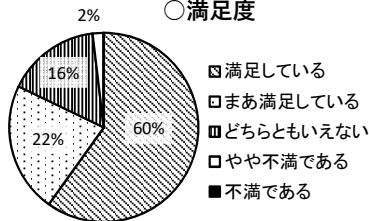

※無回答1件を除く

○リピーター率

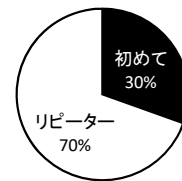

※無回答1件を除く

もりよしさん
28. 森吉山ダム

ダム諸元			
湖名	もりよしきみこ	堤高	89.9m
	森吉四季美湖	湛水面積	320ha
形式	ロックフィルダム	総貯水量	78,100,000m ³
使用目的	FNAWP		

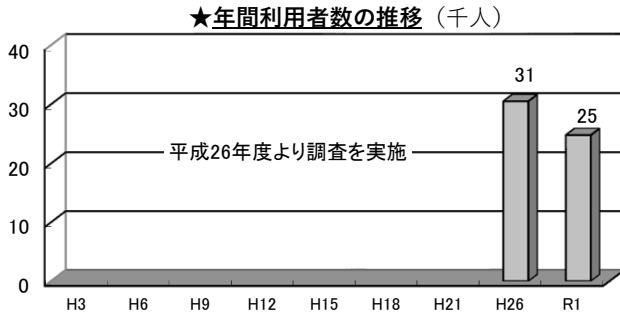

★利用者カウント調査実施日

季節・曜日	調査実施日	調査日変更理由
春季休日①	H31.4.29(月祝)	
春季休日②	R1.5.5(日祝)	
春季平日	R1.5.20(月)	
夏季休日	R1.7.28(日)	
夏季平日	R1.7.29(月)	
秋季休日	R1.10.27(日)	紅葉盛期
冬季休日	施設・道路等閉鎖のため実施せず	

※R1年度より年間利用者数の推計時に天候係数が導入された

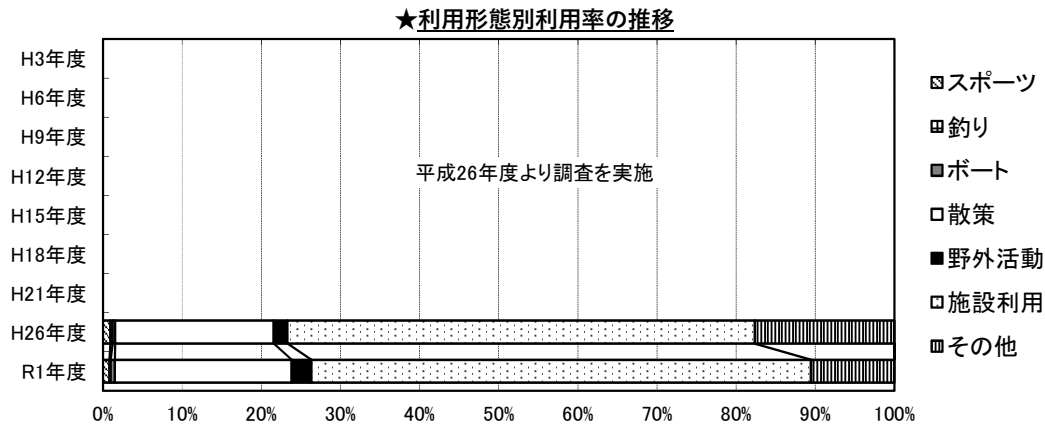

- R1野外活動の内訳
 - ・キャンプ
 - ・写真撮影
- R1その他の内訳
 - ・ダムカード収集
 - ・公園除草ボランティア
 - ・2019森吉四季美湖まつり(9/1)
 - ・東屋記念式典、桜の記念植樹(5/18)
 - ・森と湖に親しむ旬間関連イベント ダム探検(7/28)
- R1ダム湖周辺施設年間利用者数
 - ・広報館 12,296人

★R1利用者アンケート調査 (地域活性化に資する情報の抜粋)
集計枚数 93枚 (対面 85枚、据え置き 8枚)

○ダムを知った方法 (複数回答可のため、合計100%にならない)

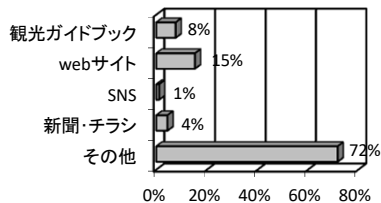

※無回答1件を除く

「その他」で特色ある回答

- ・学校(小学校) 3件
- ・ラジオ 1件
- ・ダムカード 1件
- ・植樹イベント 1件
- ・登山 1件
- ・情報誌 1件

★R1イベント実施状況

実施件数 4回、総参加人数 1,640人
(年間利用者数の約7%)

主なイベント

- ・2019森吉四季美湖まつり(9/1) 1,370人
- ・東屋記念式典、桜の記念植樹(5/18) 170人
- ・桜を見る会(5/6) 50人
- ・森と湖に親しむ旬間関連イベント ダム探検(7/28) 50人

○利用目的上位5種 (回答数)

自然利用		施設利用	
紅葉	20	ダム見学	29
新緑	13	ダムカード収集	14
山菜採り	10	レストラン・売店	9
写真・写生	9	トイレ・休息	9
花見	7	資料館・記念館	8

※複数選択可能な質問の回答結果

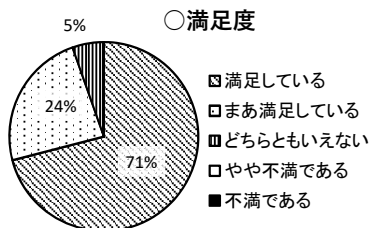

○リピーター率

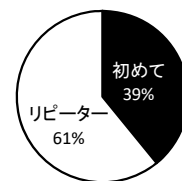

※無回答1件を除く

29. 玉川ダム

ダム諸元			
湖名	ほうせんこ	堤高	100.0m
	宝仙湖	湛水面積	830ha
形式	重力式コンクリートダム	総貯水量	254,000,000m ³
使用目的	FNAWIP		

★年間利用者数の推移 (千人)

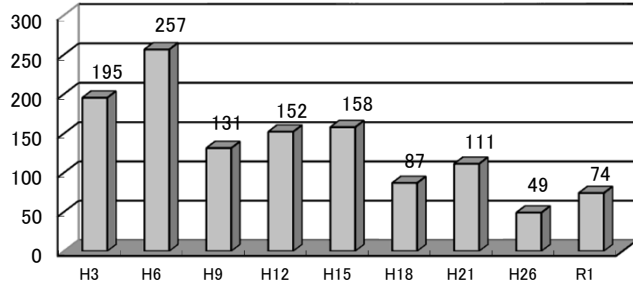

★利用者カウント調査実施日

季節・曜日	調査実施日	調査日変更理由
春季休日①	H31.4.29(月祝)	
春季休日②	R1.5.5(日祝)	
春季平日	R1.5.20(月)	
夏季休日	R1.7.28(日)	
夏季平日	R1.7.29(月)	
秋季休日	R1.10.27(日)	紅葉盛期
冬季休日	道路封鎖等のため実施せず	

※R1年度より年間利用者数の推計時に天候係数が導入された

★利用形態別利用率の推移

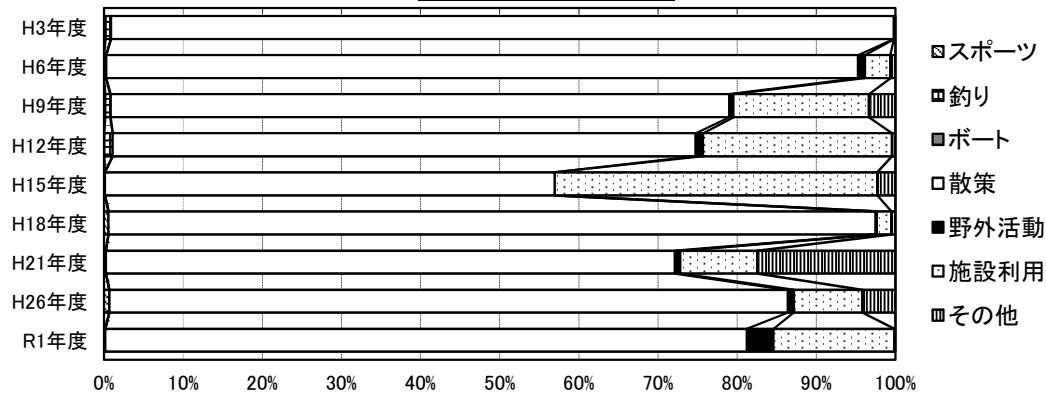

○R1野外活動の内訳

- ・キャンプ
- ・写真撮影
- ・玉川ダム交流会 (7/25)

○R1その他の内訳

- ・詳細の記載なし

○R1ダム湖周辺施設年間利用者数

- ・玉川ダム資料室 18,490人

★R1利用者アンケート調査 (地域活性化に資する情報の抜粋)

集計枚数 165枚 (対面 125枚、据え置き 40枚)

○ダムを知った方法 (複数回答可のため、合計100%にならない)

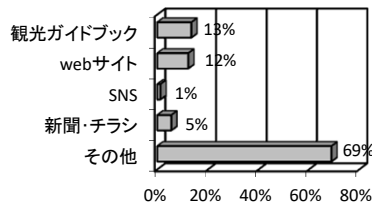

※無回答1件を除く

「その他」で特色ある回答

- ・温泉・宿泊施設 5件
- ・学校の授業 2件
- ・ドラマのロケ地 1件
- ・ツアー 1件

★R1イベント実施状況

実施件数 1回、総参加人数 250人
(年間利用者数の約0.3%)

主なイベント

- ・玉川ダム交流会 (7/25) 250人

○利用目的上位5種 (回答数)

自然利用		施設利用	
写真・写生	21	ダム見学	85
紅葉	20	トイレ・休息	50
新緑	7	資料館・記念館	21
環境学習	2	ダムカード収集	14
山菜採り / 登山	各2	温泉	10

※複数選択可能な質問の回答結果 (無回答3件を除く)

○満足度

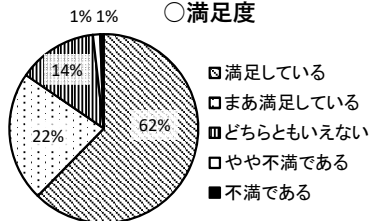

※無回答1件を除く

○リピーター率

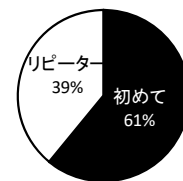

※無回答1件を除く

しらかわ
30. 白川ダム

ダム諸元			
湖名	しらかわこ	堤高	66.0m
	白川湖	湛水面積	270ha
形式	ロックフィルダム	総貯水量	50,000,000m ³
使用目的	FNAIP		

★年間利用者数の推移 (千人)

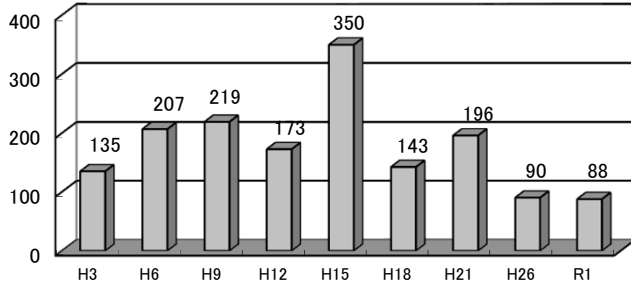

※R1年度より年間利用者数の推計時に天候係数が導入された

★利用者カウント調査実施日

季節・曜日	調査実施日	調査日変更理由
春季休日①	H3.4.29(月祝)	
春季休日②	R1.5.5(日祝)	
春季平日	R1.5.23(木)	対象施設が月曜休館のため
夏季休日	R1.7.28(日)	
夏季平日	R1.7.30(火)	対象施設が月曜休館のため
秋季休日	R1.10.27(日)	紅葉盛期
冬季休日	R2.1.13(月祝)	

★利用形態別利用率の推移

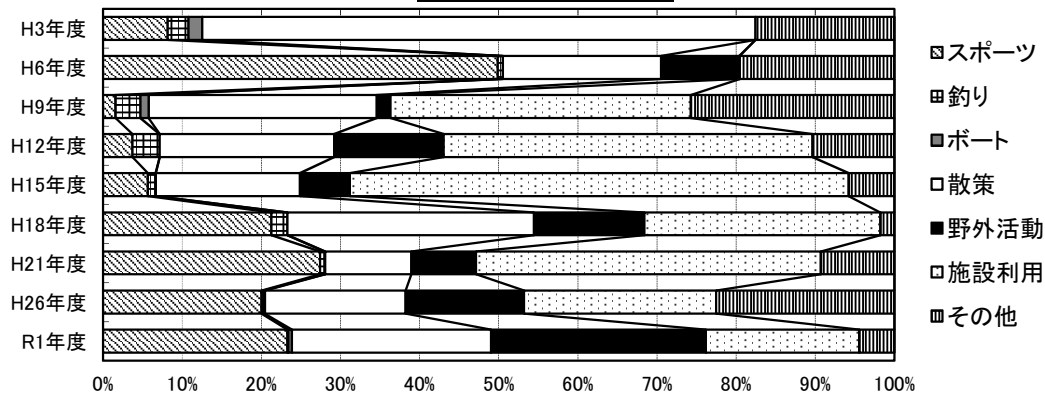

○R1野外活動の内訳

- ・キャンプ・バーベキュー
- ・写真撮影
- ・アドベンチャー体験・木登り
- ・SNOWえっくフェスティバル(7/27)
- ・第35回中津川行きまつり(2/22)

○R1その他の内訳

- ・ダムカード収集・ダム見学
- ・養成講座
- ・第23回森林の文化祭(9/22)
- ・ダムとのふれあいの日(7/27)

○R1ダム湖周辺施設年間利用者数

- ・白川ダム展示室 4,565人
- ・白川荘(レストラン・温泉・宿泊施設) 3,963人
- ・湖岸公園(パークゴルフ) 3,781人
- ・源流の森センター 1,135人
- ・フォレストいいで(ホテル) 537人
- ・コテージ(木湖里館) 483人
- ・湖岸公園(キャンプ場) 479人

★R1利用者アンケート調査 (地域活性化に資する情報の抜粋)

集計枚数 151枚 (対面 123枚、据え置き 28枚)

○ダムを知った方法 (複数回答可のため、合計100%にならない)

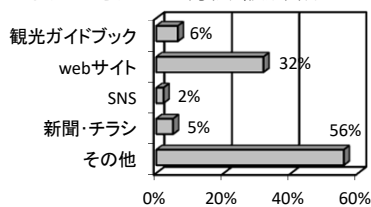

※無回答9件を除く

「その他」で特色ある回答

- ・TV 5件
- ・写真集・写真誌 2件
- ・カメラ仲間から 2件
- ・イベント 2件
- ・保育園 1件
- ・ダム巡り 1件

★R1イベント実施状況

実施件数 7回、総参加人数 6,173人
(年間利用者数の約7%)

主なイベント

- ・SNOWえっくフェスティバル(7/27) 2,000人
- ・第23回森林の文化祭(9/22) 1,500人
- ・全国白川ダム湖畔マラソン大会(5/12) 940人
- ・源流の森オープンイベント(5/12) 900人
- ・白川湖体験巡視(5/11~12) 382人
- ・第35回中津川行きまつり(2/22) 300人

○利用目的上位5種 (回答数)

自然利用		施設利用	
写真・写生	22	キャンプ	19
紅葉	16	ダム見学	15
新緑	14	宿泊	8
イベント	8	ダムカード収集	7
山菜採り	2	温泉	5

※その他自然利用の「散歩・散策」8件、「水没林観光」2件
※その他施設利用の「グラウンドゴルフ・パークゴルフ」5件
※複数選択可能な質問の回答結果

○満足度

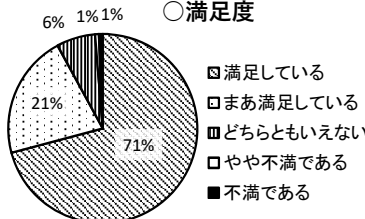

○リピーター率

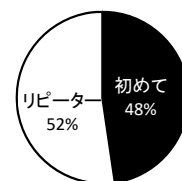

ながい
31. 長井ダム

ダム諸元			
湖名	ながいひやくしゅうこ	堤高	125.5m
	ながい百秋湖	湛水面積	140ha
形式	重力式コンクリートダム	総貯水量	51,000,000m ³
使用目的	FNAWP		

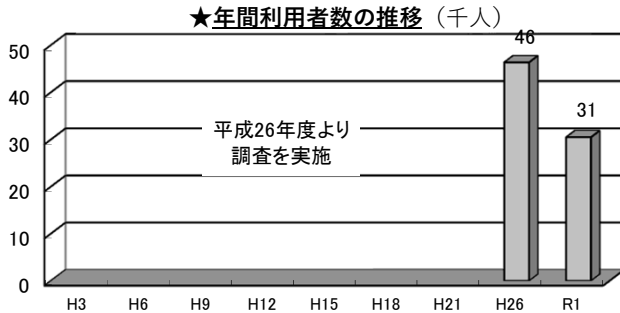

★利用者カウント調査実施日

季節・曜日	調査実施日	調査日変更理由
春季休日①	H31.4.29(月祝)	
春季休日②	R1.5.5(日祝)	
春季平日	R1.5.20(月)	
夏季休日	R1.7.28(日)	
夏季平日	R1.7.29(月)	
秋季休日	R1.11.4(月祝)	紅葉盛期の10/27はイベント開催のため
冬季休日	R2.1.13(月祝)	

※R1年度より年間利用者数の推計時に天候係数が導入された

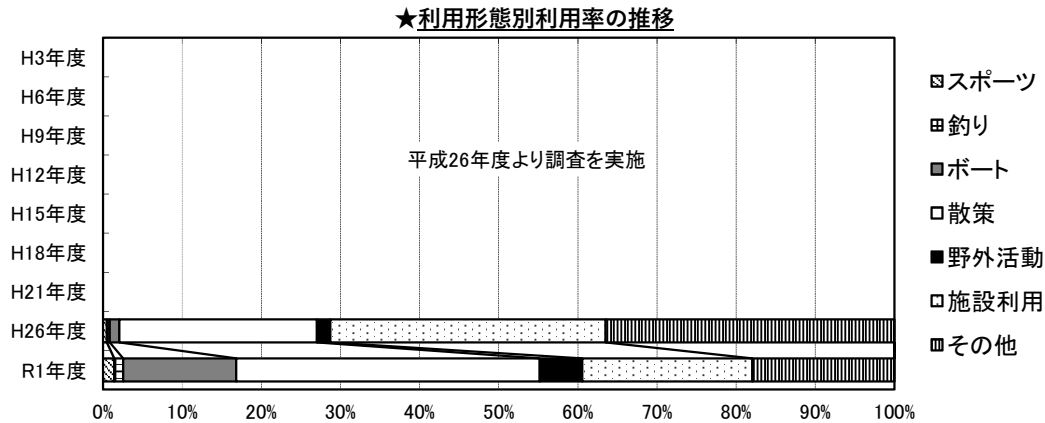

- R1野外活動の内訳
- ・キャンプ
 - ・写真撮影

- R1その他の内訳
- ・水陸両用バス・遊覧船利用
 - ・かわとびあ2019inながい(8/3)

- R1ダム湖周辺施設年間利用者数
- ・野川まなび館 8,159人
 - ・長井市道照寺平スキー場(少雪のため休業)

★R1イベント実施状況
実施件数 116回、総参加人数 8,725人
(年間利用者数の約29%)

★R1利用者アンケート調査(地域活性化に資する情報の抜粋)
集計枚数 192枚(対面 85枚、据え置き 107枚)

○ダムを知った方法(複数回答可のため、合計100%にならない)

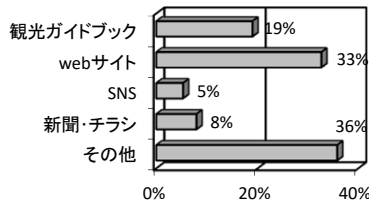

「その他」で特色ある回答

- ・TV 5件
- ・ダムカード・ダム本 4件
- ・他のダムで 2件
- ・道の駅 1件
- ・カヌー仲間から 1件
- ・けん玉工場 1件
- ・トリップアドバイザーアプリ 1件

主なイベント

- ・水陸両用バスin長井ダム百秋湖 3,689人 (5/31~11/4)
- ・絶景・三淵渓谷通り抜け参拝 2,940人 (4/27~10/30)
- ・遊覧船 長井ダム百秋湖 1,296人 (10/5~11/4)
- ・第8回ながい百秋湖まつり(10/27) 359人
- ・ダム見学(学校対応2件) 232人
- ・かわとびあ2019inながい(8/3) 209人

※無回答2件を除く

○利用目的上位5種(回答数)

自然利用		施設利用	
写真・写生	27	ダムカード収集	53
新緑	21	ダム見学	33
紅葉	15	ボート・遊覧船	4
花見	6	キャンプ	3
登山	4	トイレ・休息	2

※その他施設利用の「水陸両用バス」3件
※複数選択可能な質問の回答結果

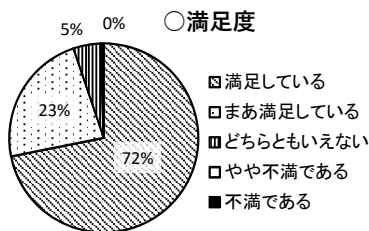

○リピーター率

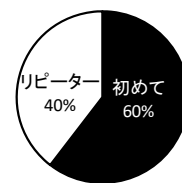

さがえ
32. 寒河江ダム

ダム諸元			
湖名	がっさんこ	堤高	112.0m
	月山湖	湛水面積	340ha
形式	ロックフィルダム	総貯水量	109,000,000m ³
使用目的	FNAWP		

★年間利用者数の推移 (千人)

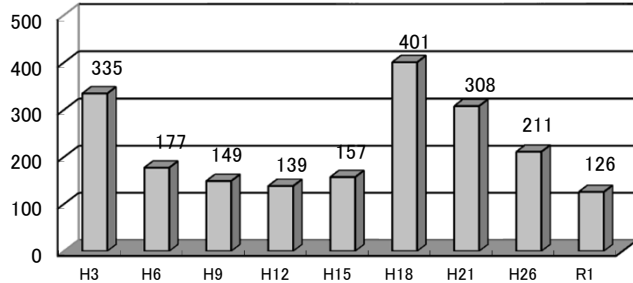

※R1年度より年間利用者数の推計時に天候係数が導入された

★利用者カウント調査実施日

季節・曜日	調査実施日	調査日変更理由
春季休日①	H31.4.29(月祝)	
春季休日②	R1.5.5(日祝)	
春季平日	R1.5.20(月)	
夏季休日	R1.7.28(日)	
夏季平日	R1.7.29(月)	
秋季休日	R1.10.27(日)	紅葉盛期
冬季休日	R2.1.13(月祝)	

★利用形態別利用率の推移

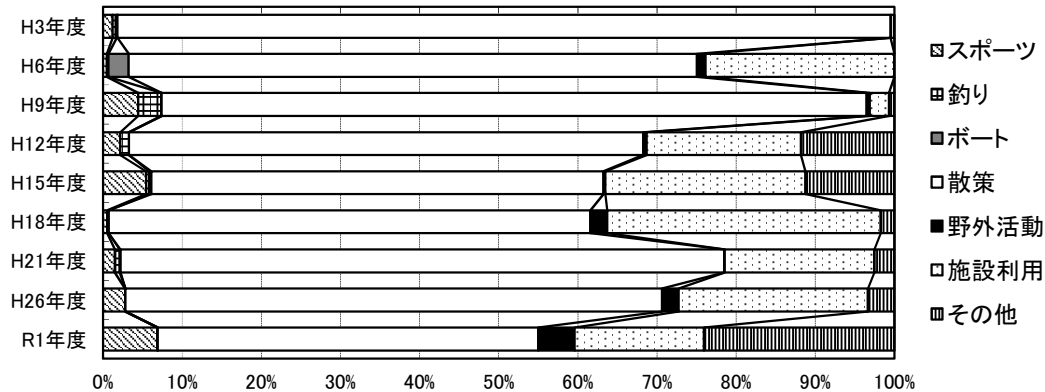

- R1野外活動の内訳
- ・月山湖まつり(7/21)
 - ・水源を守る町民大会(7/7)

- R1その他の内訳
- ・月山湖大噴水見学

- R1ダム湖周辺施設年間利用者数
- ・月山湖売店 19,491人
 - ・ダム本体及び電源室広場 7,194人
 - ・月山湖水の文化館 6,893人
 - ・寒河江ダムスポーツ広場 2,143人

★R1利用者アンケート調査 (地域活性化に資する情報の抜粋)
集計枚数 183枚 (対面 111枚、据え置き 72枚)

○ダムを知った方法 (複数回答可のため、合計100%にならない)

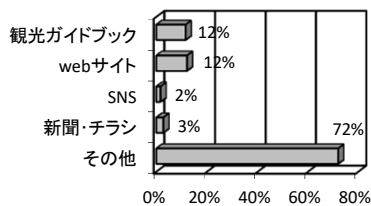

※無回答1件を除く

「その他」で特色ある回答

- ・ダムカード 3件
- ・TV・ラジオ 2件
- ・カヌーの大会 1件
- ・社会科見学 1件
- ・月山湖 1件
- ・高速から見えたので 1件

★R1イベント実施状況

実施件数 4回、総参加人数 9,585人
(年間利用者数の約8%)

主なイベント

- ・月山湖まつり(7/21) 4,265人
- ・JOCジュニアオリンピックカップ R1全国中学生カヌー大会(7/26~28) 3,800人
- ・ツール・ド・さくらんぼ(6/9) 1,070人
- ・水源を守る町民大会(7/7) 450人

○利用目的上位5種 (回答数)

自然利用	回答数	施設利用	回答数
紅葉	12	ダム見学	58
写真・写生	8	トイレ・休息	41
新緑	4	ダムカード収集	18
登山	3	レストラン・売店	5
花見	3	資料館・記念館	4

※その他施設利用の「噴水見学」9件
※複数選択可能な質問の回答結果

○満足度

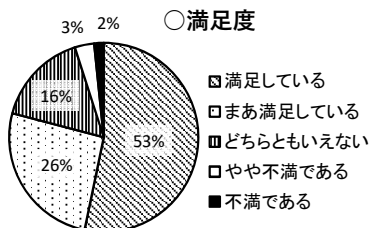

※無回答1件を除く

○リピーター率

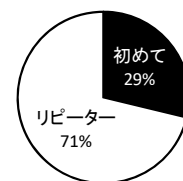

※無回答2件を除く

がっさん
33. 月山ダム

ダム諸元			
湖名	あさひがっさんこ	堤高	123.0m
	あさひ月山湖	湛水面積	180ha
形式	重力式コンクリートダム	総貯水量	65,000,000m ³
使用目的	FNWP		

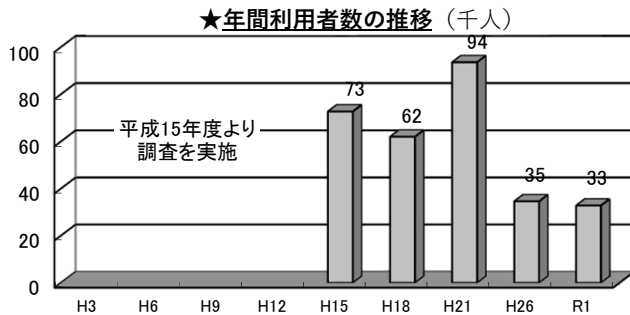

★利用者カウント調査実施日

季節・曜日	調査実施日	調査日変更理由
春季休日①	H31.4.29(月祝)	
春季休日②	R1.5.5(日祝)	
春季平日	R1.5.20(月)	
夏季休日	R1.8.4(日)	7/28イベント開催のため
夏季平日	R1.8.5(月)	夏季休日に合わせて変更
秋季休日	R1.11.3(日祝)	(紅葉盛期)
冬季休日	積雪・施設休館のため実施せず	

※R1年度より年間利用者数の推計時に天候係数が導入された

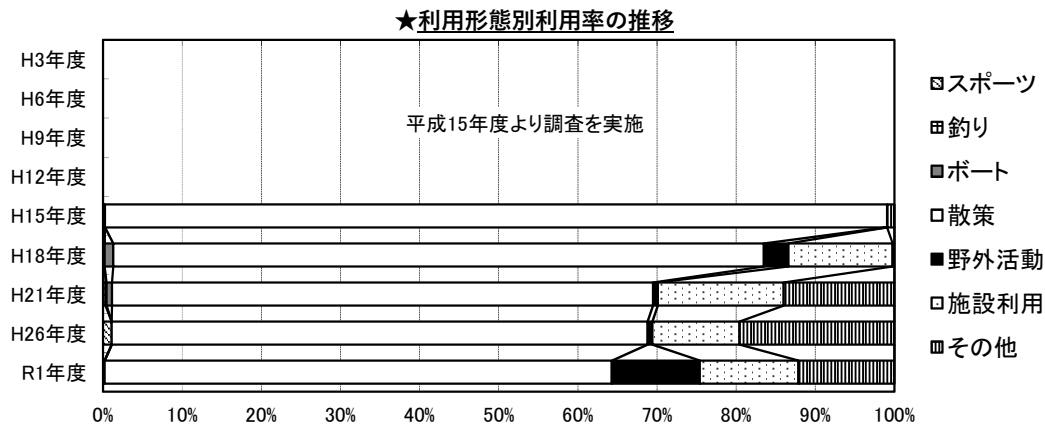

○R1野外活動の内訳

- ・写真撮影
- ・ボール遊び
- ・バードウォッチング

○R1その他の内訳

- ・ダムカード収集
- ・ダム見学ツアー
- ・多層民家周辺見学
- ・月山ダムの集い2019(7/28)

○R1ダム湖周辺施設年間利用者数

・インフォメーションホール 23,554人

★R1利用者アンケート調査 (地域活性化に資する情報の抜粋)
集計枚数 304枚 (対面 253枚、据え置き 51枚)

○ダムを知った方法 (複数回答可のため、合計100%にならない)

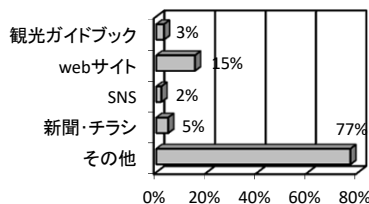

※無回答2件を除く

「その他」で特色ある回答

- ・ダムカード 6件
- ・子どもから聞いた 6件 (ダム好き、学校でダム見学等)
- ・道の駅 5件 (看板、パンフ、フリーペーパー)
- ・TV 2件
- ・福祉施設イベント 1件

★R1イベント実施状況

実施件数 1回、総参加人数 1,286人
(年間利用者数の約4%)

主なイベント

・月山ダムの集い2019(7/28) 1,286人

○利用目的上位5種 (回答数)

自然利用		施設利用	
写真・写生	30	ダム見学	159
花見	26	ダムカード収集	105
紅葉	23	トイレ・休息	83
新緑	8	資料館・記念館	14
山菜採り	7	温泉 / キャンプ	各2

※その他自然利用の「散歩・散策」10件
※複数選択可能な質問の回答結果

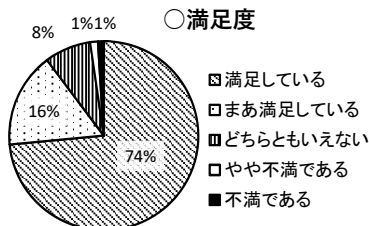

※無回答2件を除く

○リピーター率

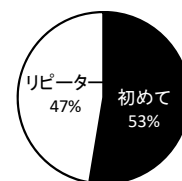

※無回答4件を除く

Ⅲ - 3. 関東地方

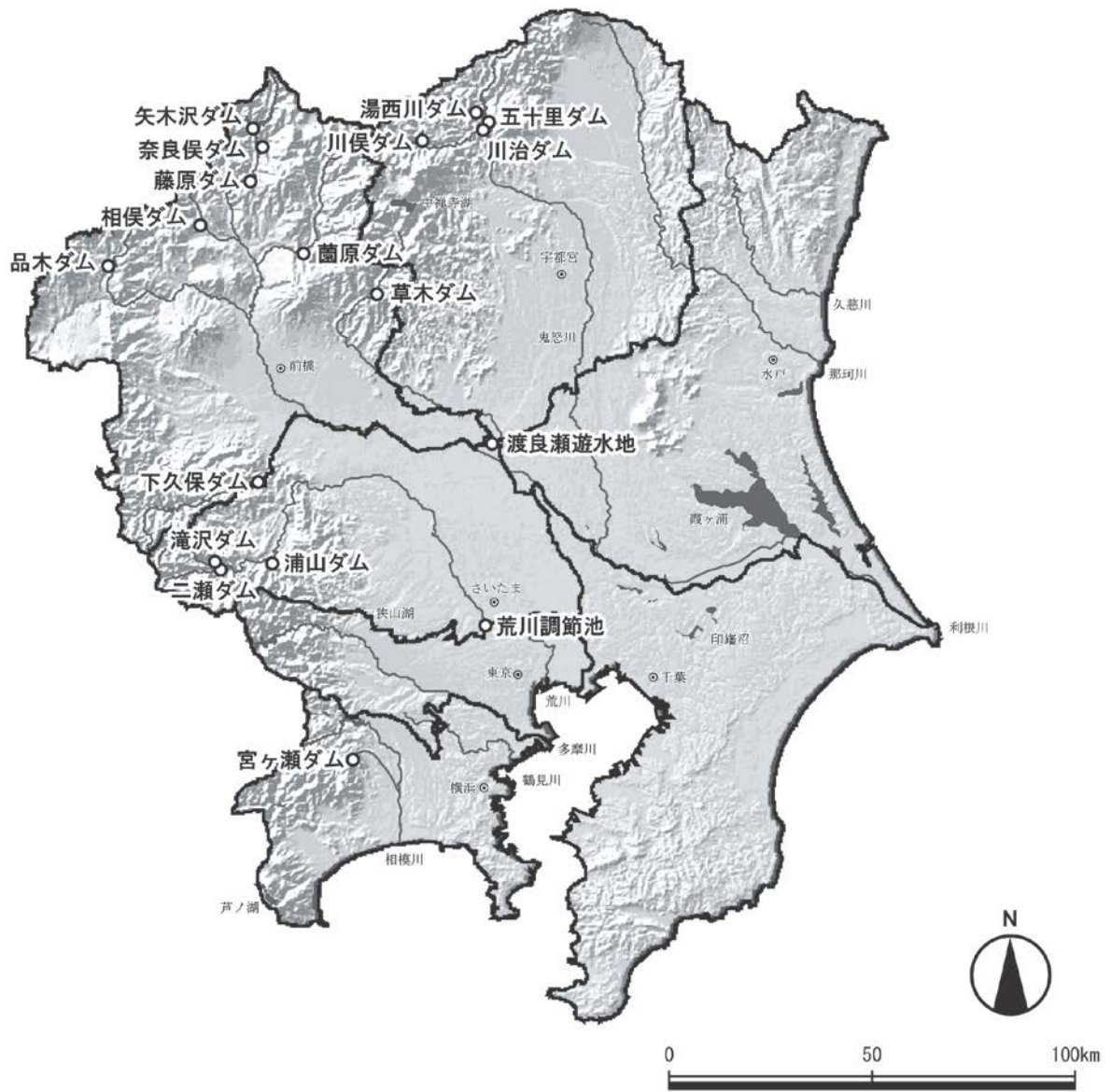

やぎさわ
34. 矢木沢ダム

ダム諸元			
湖名	おくとねこ	堤高	131.0m
	奥利根湖	湛水面積	510ha
形式	アーチダム	総貯水量	204,300,000m ³
使用目的	FNAWP		

★年間利用者数の推移 (千人)

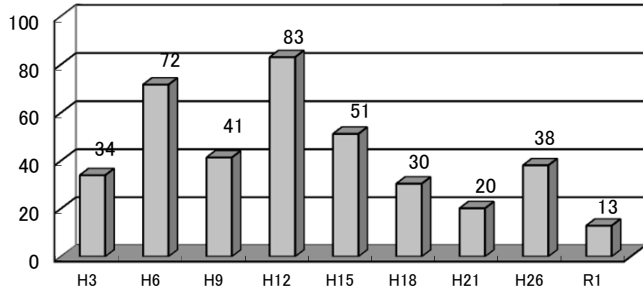

※R1年度より年間利用者数の推計時に天候係数が導入された

★利用者カウント調査実施日

季節・曜日	調査実施日	調査日変更理由
春季休日①	H31.4.29(月祝)	
春季休日②	R1.5.5(日祝)	
春季平日	R1.5.20(月)	
夏季休日	R1.8.4(日)	変更理由不明
夏季平日	R1.8.5(月)	変更理由不明
秋季休日	R1.11.3(日祝)	
冬季休日	積雪による封鎖のため実施せず	

★利用形態別利用率の推移

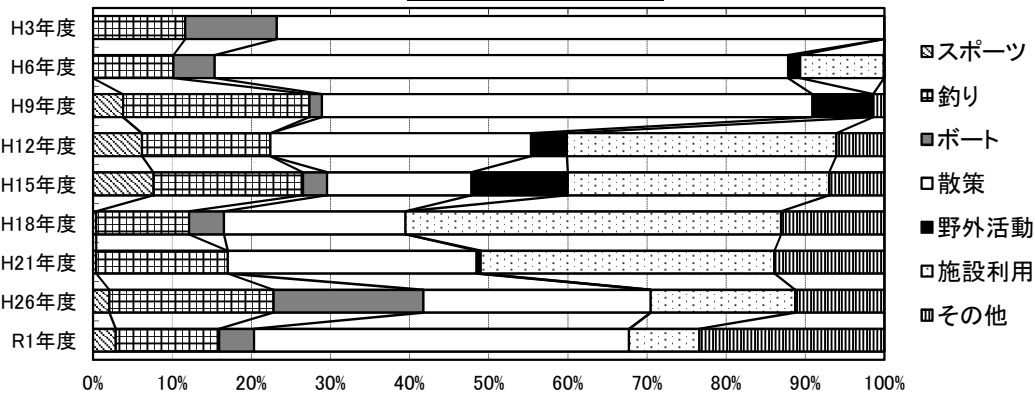

○R1野外活動の内訳

・野外活動の利用者なし

○R1その他の内訳

・みなかみ3ダム春の点検放流 (5/12)
・ダム冬期見学会 (2/13)

○R1ダム湖周辺施設年間利用者数

・ネイチャービュー矢木沢 14,466人
・奥利根湖(水面利用) 2,085人

★R1利用者アンケート調査 (地域活性化に資する情報の抜粋)

集計枚数 135枚 (対面 126枚、据え置き 9枚)

○ダムを知った方法 (複数回答可のため、合計100%にならない)

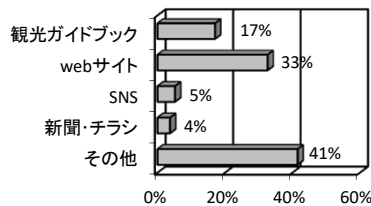

「その他」で特色ある回答

・TV 9件
・釣り関係 6件
・小学校の授業 3件
・他のダム 2件
・ツーリングマップ 2件
・カヌーショップ 1件

★R1イベント実施状況

実施件数 2回、総参加人数 3,015人
(年間利用者数の約23%)

主なイベント

・みなかみ3ダム春の点検放流 3,000人 (5/12)
・ダム冬期見学会 (2/13) 15人

○利用目的上位5種 (回答数)

自然利用		施設利用	
紅葉	127	ダム見学	78
釣り	47	ダムカード収集	55
新緑	17	資料館・記念館	9
写真・写生	14	トイレ・休息	6
登山/バードウォッチング 山菜採り/環境学習	各1	カヌー	5

※複数選択可能な質問の回答結果

○満足度

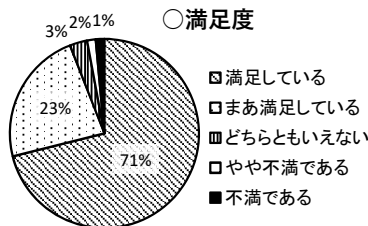

○リピーター率

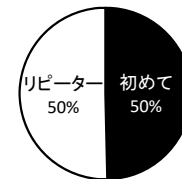

ふじわら
35. 藤原ダム

ダム諸元			
湖名	ふじわらこ	堤高	95.0m
	藤原湖	湛水面積	169ha
形式	重力式コンクリートダム	総貯水量	52,490,000m ³
使用目的	FNP		

★年間利用者数の推移 (千人)

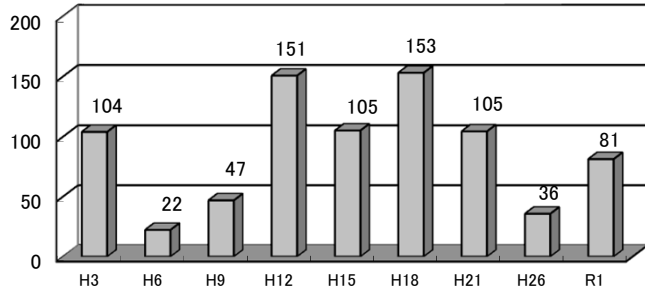

★利用者カウント調査実施日

季節・曜日	調査実施日	調査日変更理由
春季休日①	H31.4.29(月祝)	
春季休日②	R1.5.5(日祝)	
春季平日	R1.5.20(月)	
夏季休日	R1.8.4(日)	台風接近のため
夏季平日	R1.7.29(月)	
秋季休日	R1.11.3(日祝)	
冬季休日	R2.1.13(月祝)	

※R1年度より年間利用者数の推計時に天候係数が導入された

★利用形態別利用率の推移

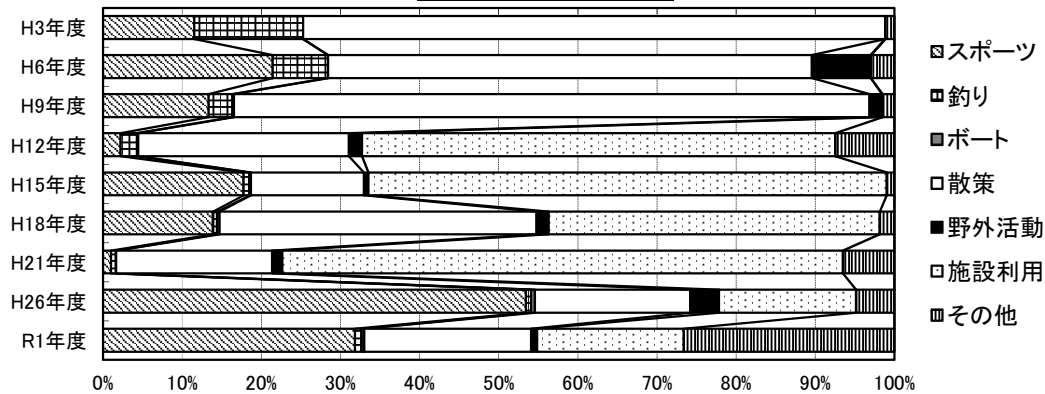

○R1野外活動の内訳

- ・キャンプ
- ・写真撮影
- ・昆虫採集

○R1その他の内訳

- ・ダムカード収集・ダム見学
- ・藤原雪まつり(3/9~10)
- ・みなかみ3ダム春の点検放流(5/11)
- ・みなかみ藤原桜の里まつり(4/27)
- ・マラソン大会前夜祭(8/24)

○R1ダム湖周辺施設年間利用者数

・宝川山荘	32,500人
・藤原湖畔公園(西地区)	1,368人
・藤原湖畔公園(横山地区)	1,020人
・藤原湖畔公園(蟹掛地区)	100人

★R1利用者アンケート調査 (地域活性化に資する情報の抜粋)
集計枚数 261枚 (対面 261枚、据え置き未実施)

○ダムを知った方法 (複数回答可のため、合計100%にならない)

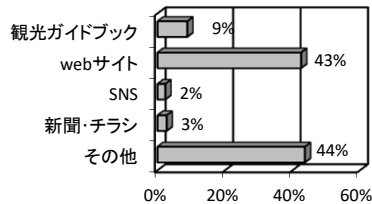

「その他」で特色ある回答
・特になし

★R1イベント実施状況

実施件数 6回、総参加人数 17,670人
(年間利用者数の約22%)

主なイベント

・藤原雪まつり(3/9~10)	12,970人
・第62回デサント藤原湖マラソン(8/25)	1,800人
・みなかみ3ダム春の点検放流(5/11)	1,100人
・みなかみ藤原桜の里まつり(4/27)	800人
・マラソン大会前夜祭(8/24)	800人

○利用目的上位5種 (回答数)

自然利用		施設利用	
花見	26	ダム見学	88
新緑	24	温泉	65
釣り	21	カヌー	19
写真・写生	19	ダムカード収集	14
紅葉	9	キャンプ	11

※複数選択可能な質問の回答結果(無回答15件を除く)



○満足度

○リピーター率

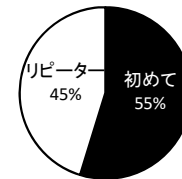

ならまた
36. 奈良俣ダム

ダム諸元			
湖名	ならまたこ	堤高	158.0m
	ならまた湖	湛水面積	200ha
形式	ロックフィルダム	総貯水量	90,000,000m ³
使用目的	FNAWIP		

★年間利用者数の推移 (千人)

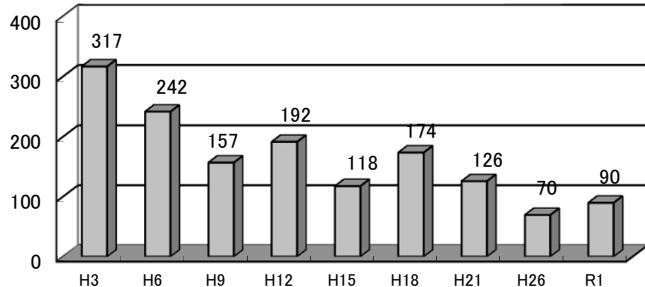

★利用者カウント調査実施日

季節・曜日	調査実施日	調査日変更理由
春季休日①	H31.4.29(月祝)	
春季休日②	R1.5.5(日祝)	
春季平日	R1.5.20(月)	
夏季休日	R1.8.4(日)	変更理由不明
夏季平日	R1.8.5(月)	変更理由不明
秋季休日	R1.11.3(日祝)	
冬季休日	積雪による封鎖のため実施せず	

※R1年度より年間利用者数の推計時に天候係数が導入された

★利用形態別利用率の推移

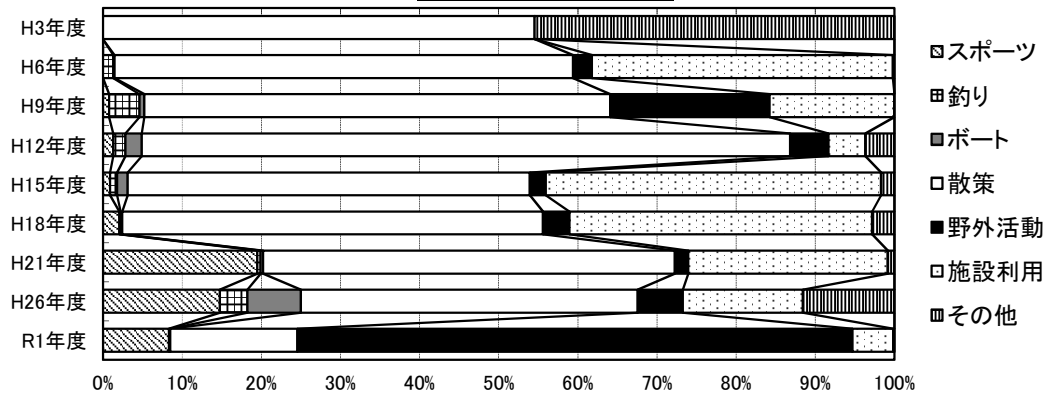

○R1野外活動の内訳

- ・キャンプ
- ・写真撮影
- ・利根川源流まつり(7/28)

○R1その他の内訳

- ・ダム冬期見学会(2/13)

○R1ダム湖周辺施設年間利用者数

- ・ヒルトップならまた(奈良俣ダム防災 32,027人
(奈良俣ダム防災資料館))
- ・オートキャンプ場 12,134人
- ・ならまた湖(水面利用) 3,677人

★R1利用者アンケート調査(地域活性化に資する情報の抜粋)

集計枚数 219枚(対面 219枚、据え置き未実施)

○ダムを知った方法(複数回答可のため、合計100%にならない)

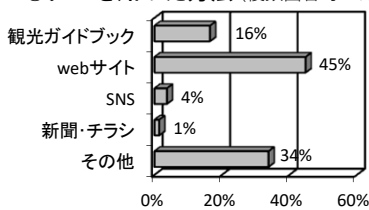

「その他」で特色ある回答

- ・宿泊施設・温泉 7件
- ・TV 2件
- ・ダムマニア 1件
- ・カヌーショップ 1件
- ・キャンプ場 1件
- ・みなかみ町体験旅行 1件
- ・子どもの宿泊学習 1件
- ・雑誌・ツアー 各1件

★R1イベント実施状況

実施件数 3回、総参加人数 2,415人
(年間利用者数の約3%)

主なイベント

- ・みなかみ3ダム春の点検放流 1,300人
(5/11)
- ・利根川源流まつり(7/28) 1,100人
- ・ダム冬期見学会(2/13) 15人

○利用目的上位5種(回答数)

自然利用	回答数	施設利用	回答数
紅葉	43	ダム見学	104
写真・写生	24	キャンプ	83
新緑	16	トイレ・休息	40
登山	4	カヌー	23
山菜採り	3	ダムカード収集	20

※その他自然利用の「散歩・散策」10件
※複数選択可能な質問の回答結果

○満足度

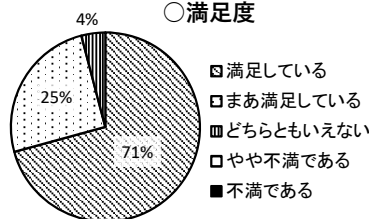

○リピーター率

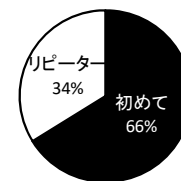

あいまた
37. 相俣ダム

ダム諸元			
湖名	あかやこ	堤高	67.0m
	赤谷湖	湛水面積	98ha
形式	重力式コンクリートダム	総貯水量	25,000,000m ³
使用目的	FNP		

★年間利用者数の推移 (千人)

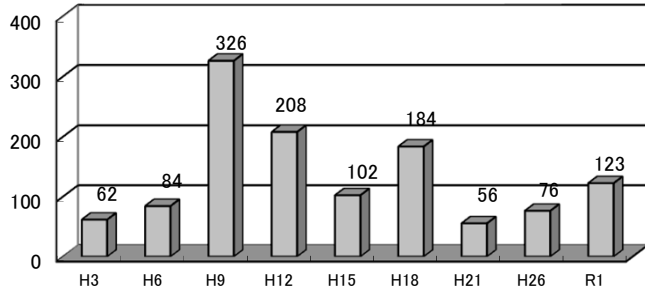

★利用者カウント調査実施日

季節・曜日	調査実施日	調査日変更理由
春季休日①	H3.4.29 (月祝)	
春季休日②	R1.5.5 (日祝)	
春季平日	R1.5.20 (月)	
夏季休日	R1.8.4 (日)	台風接近のため
夏季平日	R1.7.29 (月)	
秋季休日	R1.11.3 (日祝)	
冬季休日	R2.1.13 (月祝)	

※R1年度より年間利用者数の推計時に天候係数が導入された

★利用形態別利用率の推移

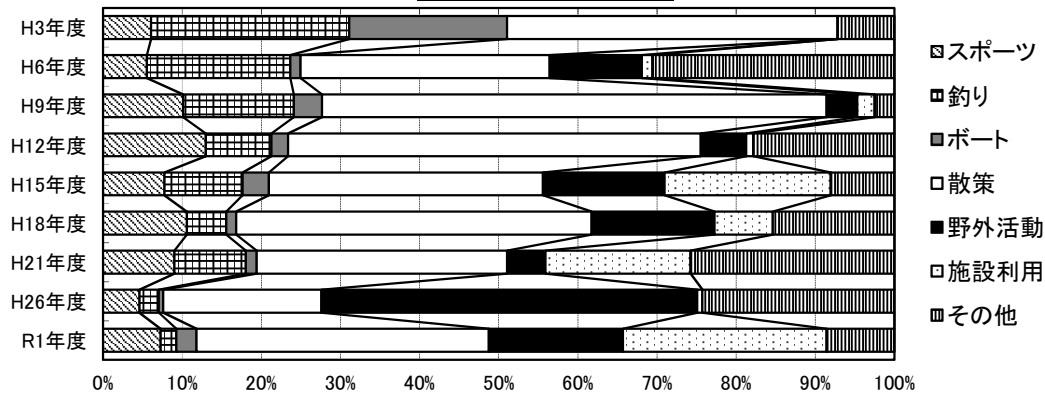

○R1野外活動の内訳

- ・キャンプ
- ・川遊び

○R1その他の内訳

- ・赤谷湖上花火大会 (8/31)
- ・三国街道上杉謙信公武者行列 (10/26)
- ・新そばまつり 猿ヶ京温泉まんてん星の湯 (11/14~17)
- ・猿ヶ京温泉河童供養祈願祭 (7/29)
- ・流木工作教室 (8/3)

○R1ダム湖周辺施設年間利用者数

- ・まんてん星の湯 91,166人
- ・湯島オートキャンプ場 10,327人
- ・猿ヶ京バンジー 5,863人
- ・相俣ダム資料室 625人
- ・西川上流広場(運動場) 425人
- ・カッパ広場(テニスコート) 150人
- ・ボート乗り場II 100人

★R1利用者アンケート調査 (地域活性化に資する情報の抜粋)
集計枚数 104枚 (対面 104枚、据え置き未実施)

○ダムを知った方法 (複数回答可のため、合計100%にならない)

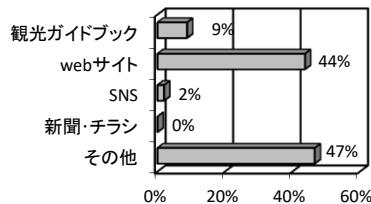

「その他」で特色ある回答
・スキ一の帰り 7件

※無回答1件を除く

○利用目的上位5種 (回答数)

自然利用	回答数	施設利用	回答数
紅葉	57	ダム見学	44
釣り	7	資料館・記念館	39
写真・写生	1	トイレ・休息	20
登山	1	温泉	17
-	-	キャンプ	8

※その他自然利用の「ダム湖散策」10件
※複数選択可能な質問の回答結果

★R1イベント実施状況

実施件数 7回、総参加人数 8,308人
(年間利用者数の約7%)

主なイベント

- ・赤谷湖上花火大会 (8/31) 7,000人
- ・三国街道上杉謙信公武者行列 (10/26) 500人
- ・新そばまつり 猿ヶ京温泉まんてん星の湯 (11/14~17) 371人
- ・赤谷湖Eボート大会 (5/25~26) 300人

○満足度

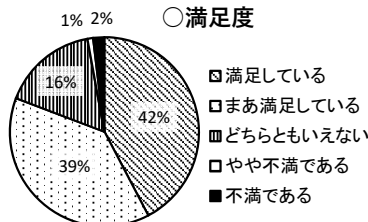

○リピーター率

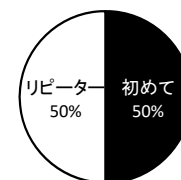

そのほら
38. 菌原ダム

ダム諸元			
湖名	そのほらこ	堤高	76.5m
	菌原湖	湛水面積	91ha
形式	重力式コンクリートダム	総貯水量	20,310,000m ³
使用目的	FNP		

★年間利用者数の推移 (千人)

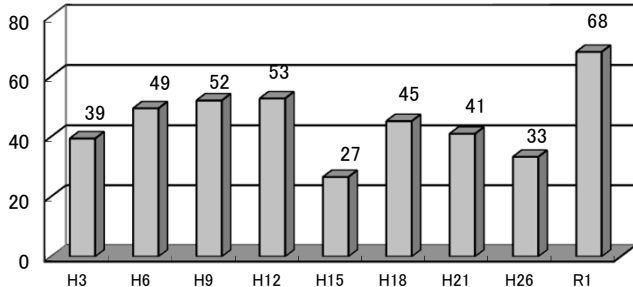

★利用者カウント調査実施日

季節・曜日	調査実施日	調査日変更理由
春季休日①	H31.4.29 (月祝)	
春季休日②	R1.5.5 (日祝)	
春季平日	R1.5.20 (月)	
夏季休日	R1.8.4 (日)	台風接近のため
夏季平日	R1.7.29 (月)	
秋季休日	R1.11.3 (日祝)	
冬季休日	R2.1.13 (月祝)	

※R1年度より年間利用者数の推計時に天候係数が導入された

★利用形態別利用率の推移

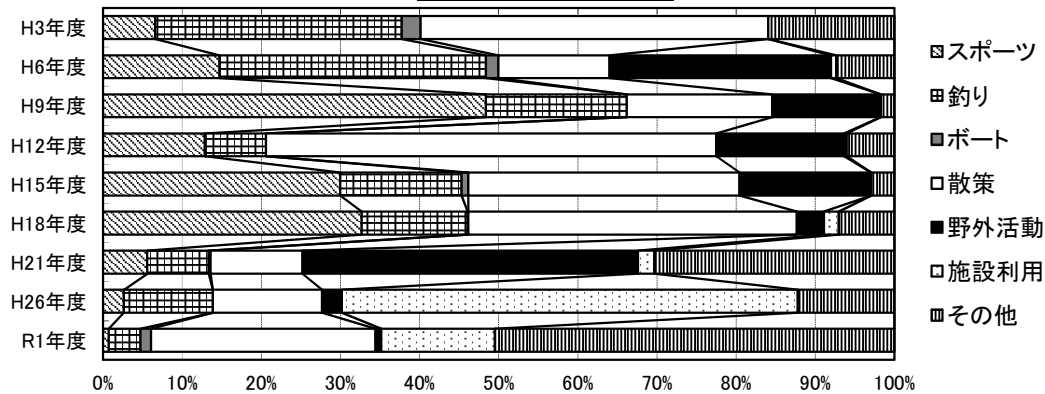

○R1野外活動の内訳

・詳細の記載なし

○R1その他の内訳

- ・朝市
- ・とねふるさと風のまつり(8/18)
(老神温泉納涼花火大会)
- ・老神温泉びっくりひな祭り(3/1~31)
- ・老神温泉大蛇まつり(5/10~11)
- ・老神温泉そば祭り(9/28~29)
- ・菌原湖堰堤祭り(5/18~19)

○R1ダム湖周辺施設年間利用者数

- ・利根老神多目的広場 9,494人
- ・利根園ふれあい屋内運動場 1,964人
- ・運動公園(利根園原球技場) 1,156人

★R1イベント実施状況

実施件数 10回、総参加人数 31,468人
(年間利用者数の約46%)

主なイベント

- ・とねふるさと風のまつり(8/18) 11,000人
(老神温泉納涼花火大会)
- ・老神温泉びっくりひな祭り(3/1~31、2/22~29) 9,608人
- ・老神温泉大蛇まつり(5/10~11) 4,390人
- ・老神温泉そば祭り(9/28~29) 2,700人
- ・菌原湖堰堤祭り(5/18~19) 1,900人
- ・老神温泉・女将と踊る盆踊り(8/10~20) 800人
- ・老神温泉節分祭(2/3) 670人

★R1利用者アンケート調査 (地域活性化に資する情報の抜粋)

集計枚数 264枚 (対面 264枚、据え置き未実施)

○ダムを知った方法 (複数回答可のため、合計100%にならない)

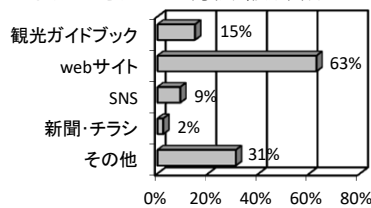

「その他」で特色ある回答
・ツアー 15件
・TV 11件

※無回答41件を除く

○利用目的上位5種 (回答数)

自然利用	回答数	施設利用	回答数
釣り	31	ダム見学	64
紅葉	23	トイレ・休息	57
新緑	11	温泉	43
登山	5	宿泊	37
写真・写生	3	ダムカード収集	27

※複数選択可能な質問の回答結果(無回答15件を除く)

○満足度

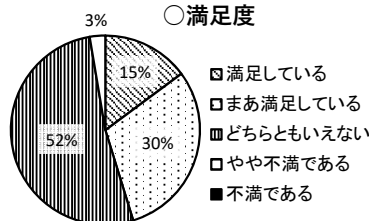

※無回答1件を除く

○リピーター率

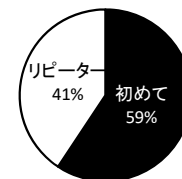

※無回答1件を除く

しなき
39. 品木ダム

ダム諸元			
湖名	じょうしゅうゆのこ	堤高	43.5m
	上州湯の湖	湛水面積	12ha
形式	重力式コンクリートダム	総貯水量	1,668,000m ³
使用目的	P		

★年間利用者数の推移 (千人)

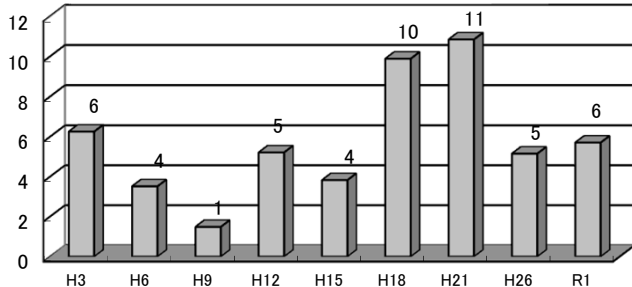

★利用者カウント調査実施日

季節・曜日	調査実施日	調査日変更理由
春季休日①	H31.4.29(月祝)	
春季休日②	R1.5.5(日祝)	
春季平日	R1.5.20(月)	
夏季休日	R1.8.4(日)	台風接近のため
夏季平日	R1.7.29(月)	
秋季休日	R1.11.3(日祝)	
冬季休日	R2.1.13(月祝)	

※R1年度より年間利用者数の推計時に天候係数が導入された

★利用形態別利用率の推移

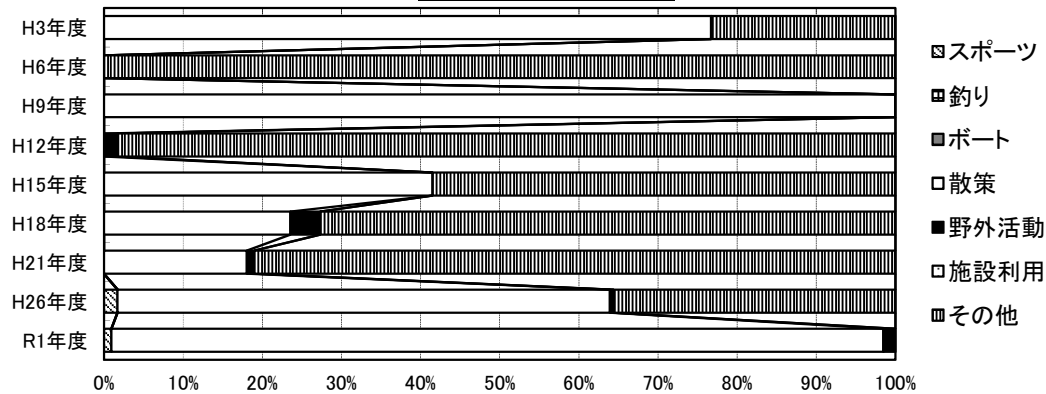

○R1野外活動の内訳
・詳細の記載なし

○R1その他の内訳
・その他の利用者なし

○R1ダム湖周辺施設年間利用者数
・対象施設なし

★R1利用者アンケート調査 (地域活性化に資する情報の抜粋)
集計枚数 97枚 (対面 97枚、据え置き未実施)

★R1イベント実施状況
・対象イベントなし

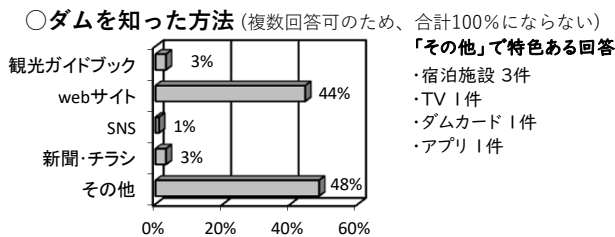

○利用目的上位5種 (回答数)

自然利用	施設利用
紅葉	ダム見学
-	ダムカード収集
-	サイクリング
-	-
-	-
-	-

※複数選択可能な質問の回答結果

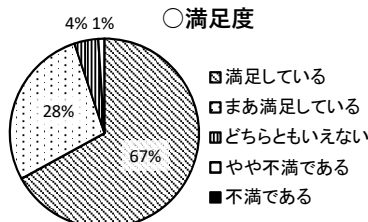

○リピーター率

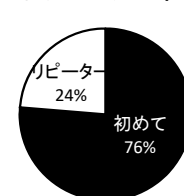

しもくほ
40. 下久保ダム

ダム諸元			
湖名	かんなこ	堤高	129.0m
	神流湖	湛水面積	327ha
形式	重力式コンクリートダム	総貯水量	130,000,000m ³
使用目的	FNWIP		

★年間利用者数の推移 (千人)

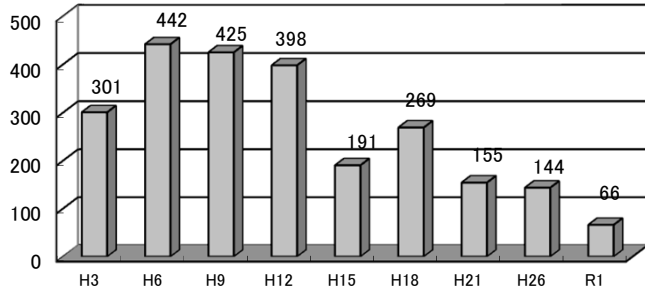

※R1年度より年間利用者数の推計時に天候係数が導入された

★利用者カウント調査実施日

季節・曜日	調査実施日	調査日変更理由
春季休日①	H31.4.29(月祝)	
春季休日②	R1.5.5(日祝)	
春季平日	R1.5.20(月)	
夏季休日	R1.7.28(日)	
夏季平日	R1.7.29(月)	
秋季休日	R1.11.3(日祝)	
冬季休日	R2.1.13(月祝)	

★利用形態別利用率の推移

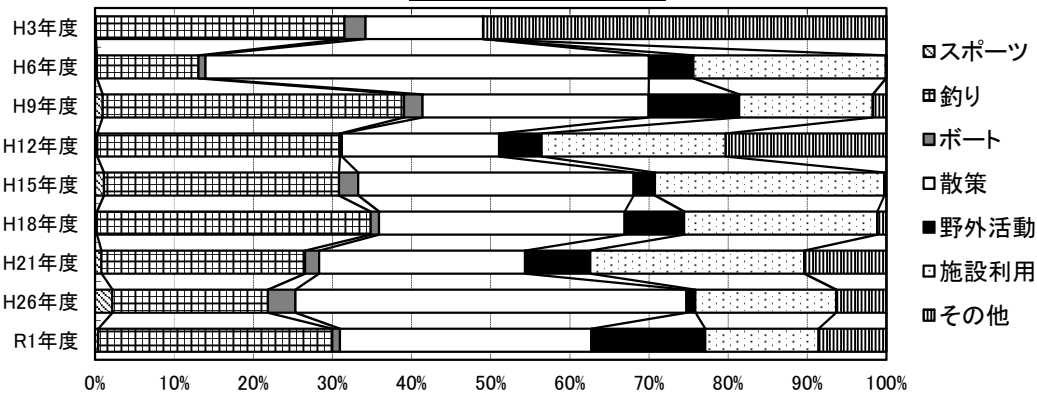

○R1野外活動の内訳

- ・キャンプ
- ・バーベキュー
- ・川遊び
- ・ボーイスカウト

○R1その他の内訳

- ・下久保ダム放流設備点検イベント(6/30)
- ・春まつりin城峯公園(4/28)
- ・第16回神流湖ごみゼロ活動(5/26)

○R1ダム湖周辺施設年間利用者数

- ・やどや(宿泊施設) 11,660人
- ・冬桜の宿(宿泊施設) 7,140人
- ・山水(宿泊施設) 1,991人

★R1利用者アンケート調査 (地域活性化に資する情報の抜粋)

集計枚数 439枚 (対面 314枚、据え置き 125枚)

○ダムを知った方法 (複数回答可のため、合計100%にならない)

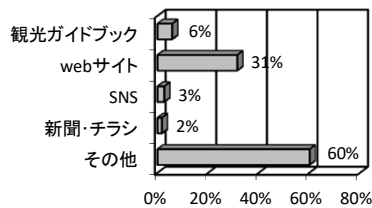

※無回答23件を除く

「その他」で特色ある回答

- ・TV 7件
- ・ダム関係(ダムカード・アプリ・ダムナビ・ダム本・ダム巡り) 7件
- ・釣り関係 6件
- ・雑誌 2件
- ・上毛かるた 1件
- ・自転車イベント 1件
- ・ボート講習 1件

★R1イベント実施状況

実施件数 3回、総参加人数 1,930人
(年間利用者数の約3%)

主なイベント

- ・下久保ダム放流設備点検イベント 1,300人 (6/30)
- ・春まつりin城峯公園 450人 (4/28)
- ・第16回神流湖ごみゼロ活動 180人 (5/26)

○利用目的上位5種 (回答数)

自然利用		施設利用	
釣り	50	ダム見学	153
写真・写生	42	ダムカード収集	89
新緑	38	トイレ・休息	56
花見	23	資料館・記念館	37
紅葉	17	キャンプ	24

※複数選択可能な質問の回答結果(無回答2件を除く)

○満足度

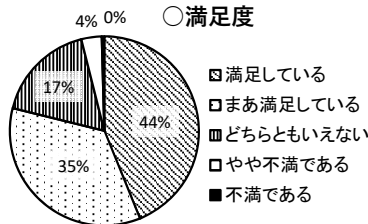

※無回答8件を除く

○リピーター率

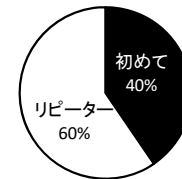

※無回答9件を除く

くさき
41. 草木ダム

ダム諸元			
湖名	くさきこ	堤高	140.0m
	草木湖	湛水面積	170ha
形式	重力式コンクリートダム	総貯水量	60,500,000m ³
使用目的	FNAWIP		

★年間利用者数の推移 (千人)

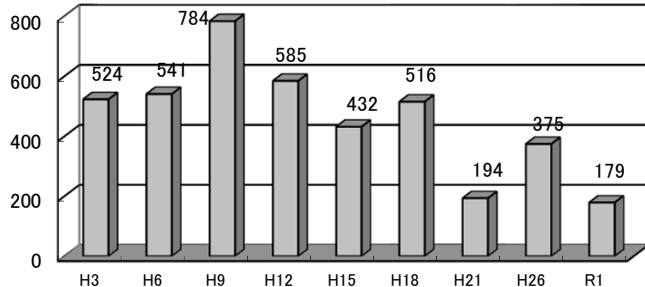

※R1年度より年間利用者数の推計時に天候係数が導入された

★利用者カウント調査実施日

季節・曜日	調査実施日	調査日変更理由
春季休日①	H31.4.29(月祝)	
春季休日②	R1.5.5(日祝)	
春季平日	R1.5.24(金)	対象施設が月曜休館で、5/21が悪天候のため
夏季休日	R1.8.4(日)	悪天候のため
夏季平日	R1.7.30(火)	対象施設が月曜休館のため
秋季休日	R1.11.3(日祝)	
冬季休日	R2.1.13(月祝)	

★利用形態別利用率の推移

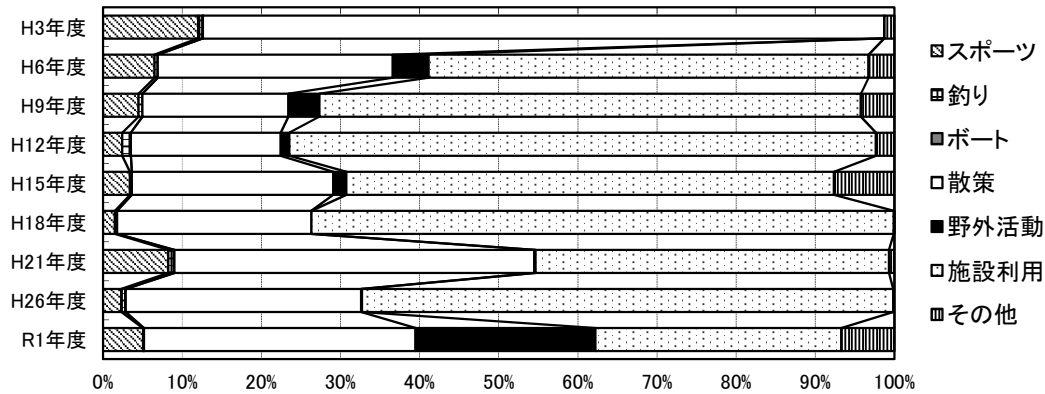

○R1野外活動の内訳

- ・キャンプ
- ・バーベキュー

○R1その他の内訳

- ・イベント準備
- ・ダムサンデー (車イベント)

○R1ダム湖周辺施設年間利用者数

- ・富弘美術館 81,506人
- ・国民宿舎サンレイク草木 34,770人
- ・童謡ふるさと館 7,278人
- ・東運動公園 5,718人
- ・黒坂石バンガローテント村 5,003人
- ・ファミリーオートキャンプ場そうり 4,776人
- ・東運動公園 体育館 3,990人

★R1利用者アンケート調査 (地域活性化に資する情報の抜粋)

集計枚数 365枚 (対面 365枚、据え置き未実施)

○ダムを知った方法 (複数回答可のため、合計100%にならない)

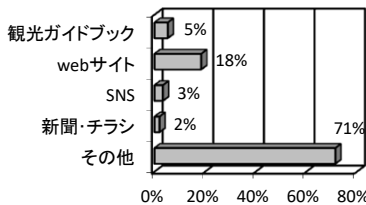

※無回答1件を除く

「その他」で特色ある回答

- ・ツーリング途中・仲間から 9件
- ・ダムカード 2件
- ・釣り関係 2件
- ・ミドリクエスト 2件
- ・TV 1件
- ・ポケモンGO 1件
- ・鉄道専門誌 1件

★R1イベント実施状況

実施件数 2回、総参加人数 12,013人 (年間利用者数の約7%)

主なイベント

- ・第42回草木湖まつり (8/15) 11,000人
- ・第41回草木湖一周マラソン全国大会 (9/15) 1,013人

○利用目的上位5種 (回答数)

自然利用		施設利用	
紅葉	20	トイレ・休息	81
写真・写生	17	ダム見学	55
新緑	8	キャンプ	52
釣り	6	レストラン・売店	18
花見	5	資料館・記念館 / カヌー	各8

※その他自然利用の「ウォーキング・散歩・散策」11件
※複数選択可能な質問の回答結果

○満足度

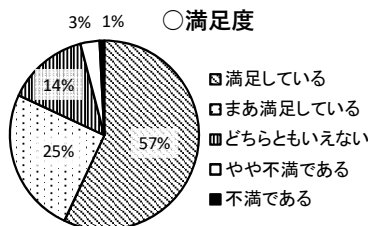

○リピーター率

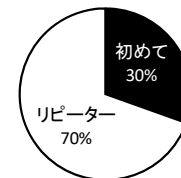

わたらせ ゆうすいち
42. 渡良瀬遊水地

ダム諸元			
湖名	やなかこ	堤高	8.5m
	谷中湖	湛水面積	450ha
形式	—	総貯水量	26,400,000m ³
使用目的	FNW		

★年間利用者数の推移 (千人)

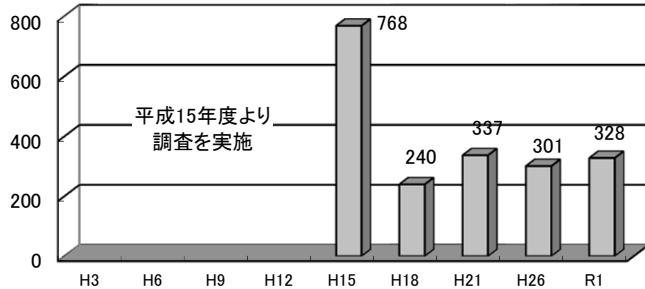

※R1年度より年間利用者数の推計時に天候係数が導入された

★利用者カウント調査実施日

季節・曜日	調査実施日	調査日変更理由
春季休日①	H31.4.29(月祝)	
春季休日②	R1.5.5(日祝)	
春季平日	R1.5.20(月)	
夏季休日	R1.8.4(日)	7/28イベント開催のため
夏季平日	R1.7.29(月)	
秋季休日	R1.11.24(日)	台風の影響による閉園のため
冬季休日	R2.1.13(月祝)	

★利用形態別利用率の推移

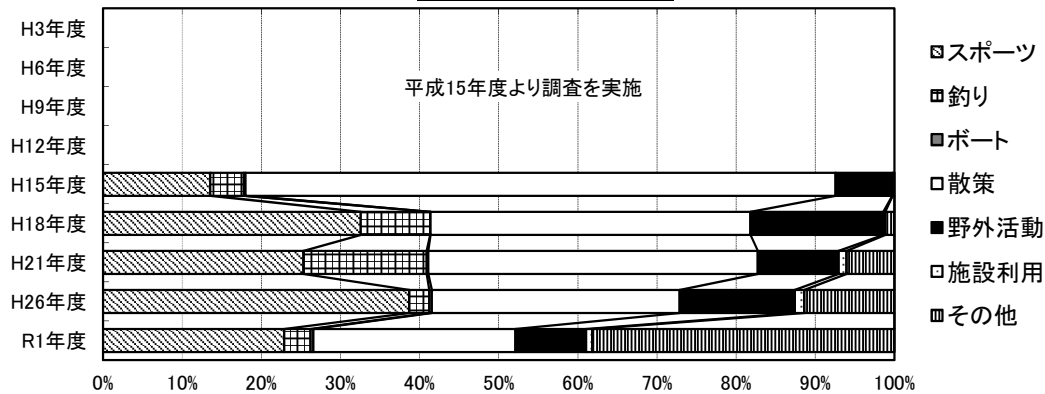

○R1野外活動の内訳

- ・キャンプ
- ・バーベキュー
- ・バードウォッチング
- ・写真撮影

○R1その他の内訳

- ・渡良瀬ハルンレース2019(4/5~7)
- ・渡良瀬遊水地まつりinKAZO(10/6)
- ・渡良瀬遊水地クリーン作戦(4/13)

○R1ダム湖周辺施設年間利用者数

- ・渡良瀬総合グラウンド 8,897人
- ・板倉町渡良瀬運動場 5,905人

★R1イベント実施状況

実施件数 20回、総参加人数 134,505人
(年間利用者数の約41%)

主なイベント

- ・渡良瀬ハルンレース2019(4/5~7) 115,000人
- ・渡良瀬遊水地まつりinKAZO(10/6) 4,562人
- ・渡良瀬遊水地クリーン作戦(4/13) 4,228人
- ・渡良瀬遊水地ハーフマラソン大会(9/22) 2,500人
- ・古河まくらがの里・花桃ウォーク(3/23~24) 2,000人
- ・東京都トライアスロン渡良瀬大会(6/16) 500人
- ・ウォータースポーツ教室(5/3) 120人

★R1利用者アンケート調査 (地域活性化に資する情報の抜粋)

集計枚数 388枚 (対面 326枚、据え置き 62枚)

○ダムを知った方法 (複数回答可のため、合計100%にならない)

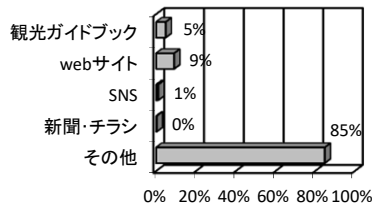

※無回答12件を除く

○利用目的上位5種 (回答数)

自然利用		施設利用	
新緑	117	サイクリング	57
バードウォッチング	33	トイレ・休息	20
釣り	22	マラソン・ジョギング	19
写真・写生	10	ダムカード収集	18
紅葉	3	バーベキュー	15

※複数選択可能な質問の回答結果(無回答10件を除く)

○満足度

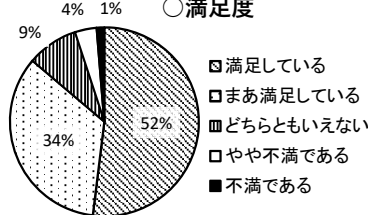

○リピーター率

○リピーター率

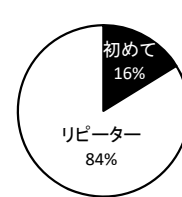

※無回答11件を除く

※無回答11件を除く

かわまた
43. 川俣ダム

ダム諸元			
湖名	かわまたこ	堤高	117.0m
	川俣湖	湛水面積	259ha
形式	アーチダム	総貯水量	87,600,000m ³
使用目的	FNAP		

★年間利用者数の推移 (千人)

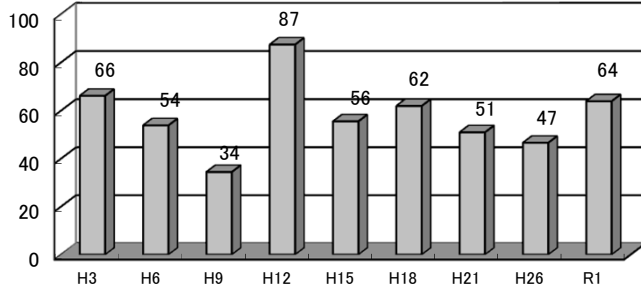

★利用者カウント調査実施日

季節・曜日	調査実施日	調査日変更理由
春季休日①	H3.4.29(月祝)	
春季休日②	R1.5.5(日祝)	
春季平日	R1.5.20(月)	
夏季休日	R1.8.4(日)	台風接近のため
夏季平日	R1.8.5(月)	夏季休日に合わせて変更
秋季休日	R1.11.3(日祝)	
冬季休日	R2.1.13(月祝)	

※R1年度より年間利用者数の推計時に天候係数が導入された

★利用形態別利用率の推移

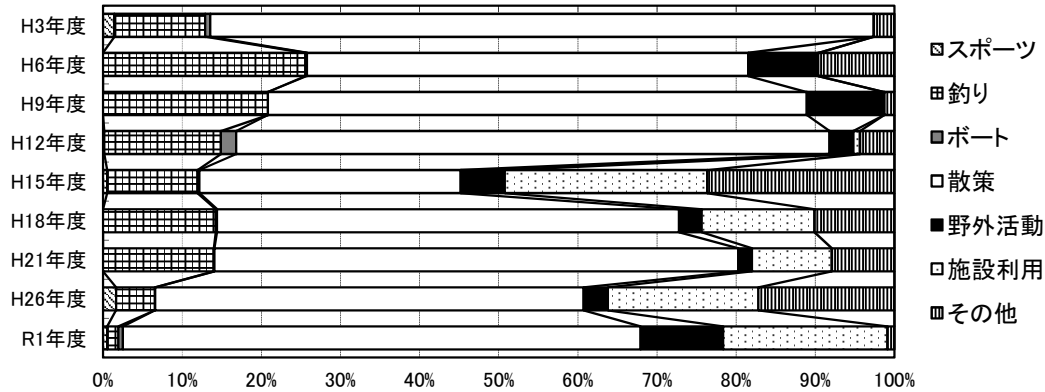

○R1野外活動の内訳

- ・キャンプ
- ・バーベキュー
- ・写真撮影
- ・新そば祭り(10/6)

○R1その他の内訳

- ・第17回栗山ふるさとサマーウォーク(7/28)
- ・川俣の獅子舞(8/23~25)

○R1ダム湖周辺施設年間利用者数

- ・川俣ダム資料室 22,552人
- ・上人一休の湯 4,647人

★R1利用者アンケート調査 (地域活性化に資する情報の抜粋)

集計枚数 179枚 (対面 179枚、据え置き未実施)

○ダムを知った方法 (複数回答可のため、合計100%にならない)

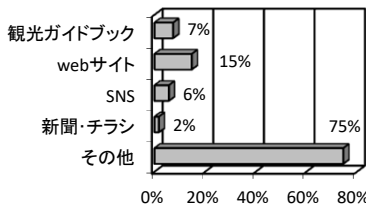

「その他」で特色ある回答

- ・TV 30件
- ・ダム関係 4件 (ダムマップ・ダムニア・ダム便覧)
- ・他のダムで 2件
- ・宿泊施設 2件
- ・釣り情報 2件
- ・栃木県庁案内 1件
- ・ツーリングマップ 1件

※無回答2件を除く

○利用目的上位5種 (回答数)

自然利用		施設利用	
紅葉	26	ダム見学	83
釣り	16	キャンプ	19
写真・写生	9	ダムカード収集	15
登山	4	トイレ・休息	12
山菜採り	4	温泉	7

※その他施設利用の「ツーリング」18件
※複数選択可能な質問の回答結果

★R1イベント実施状況

実施件数 3回、総参加人数 2,219人
(年間利用者数の約3%)

主なイベント

- ・新そば祭り(10/6) 1,750人
- ・第17回栗山ふるさとサマーウォーク 269人 (7/28)
- ・川俣の獅子舞(8/23~25) 200人

○満足度

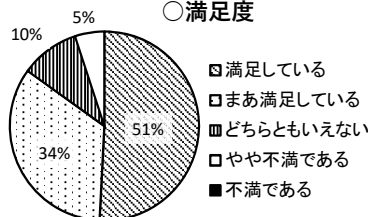

○リピーター率

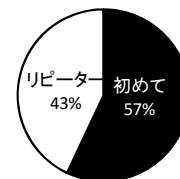

かわじ
44. 川治ダム

ダム諸元			
湖名	やしおこ	堤高	140.0m
	八汐湖	湛水面積	220ha
形式	アーチダム	総貯水量	83,000,000m ³
使用目的	FNAWIP		

★年間利用者数の推移 (千人)

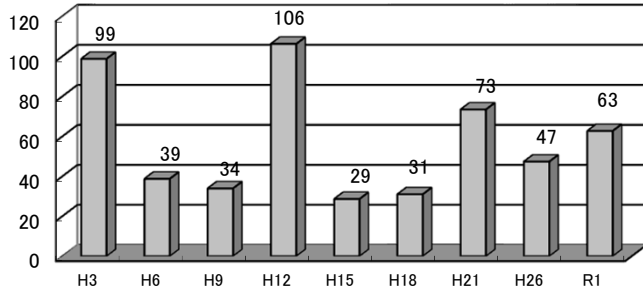

※R1年度より年間利用者数の推計時に天候係数が導入された

★利用者カウント調査実施日

季節・曜日	調査実施日	調査日変更理由
春季休日①	H31.4.29(月祝)	
春季休日②	R1.5.5(日祝)	
春季平日	R1.5.20(月)	
夏季休日	R1.8.4(日)	7/28イベント開催のため
夏季平日	R1.8.5(月)	夏季休日に合わせて変更
秋季休日	R1.11.3(日祝)	
冬季休日	R2.1.13(月祝)	

★利用形態別利用率の推移

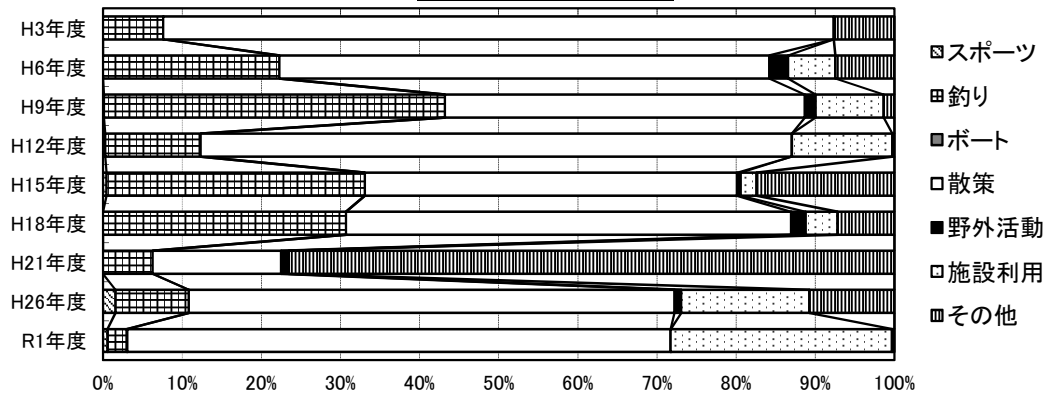

○R1野外活動の内訳
・野外活動の利用者ほぼなし

○R1その他の内訳
・ツーリング

○R1ダム湖周辺施設年間利用者数
・川治ダム資料館 5,451人

★R1利用者アンケート調査 (地域活性化に資する情報の抜粋)
集計枚数 167枚 (対面 167枚、据え置き未実施)

★R1イベント実施状況
実施件数 2回、総参加人数 336人
(年間利用者数の約0.5%)

○ダムを知った方法 (複数回答可のため、合計100%にならない)

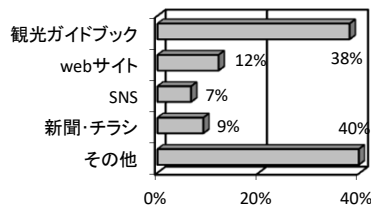

「その他」で特色ある回答
・TV 7件
・ダムカード 1件
・ツアー 1件

主なイベント

・3ダムツアー (4~6月の毎週土日) 304人
・上下流交流会 (7/26) 32人

※無回答1件を除く

○利用目的上位5種 (回答数)

自然利用		施設利用	
写真・写生	26	ダム見学	96
紅葉	15	トイレ・休息	50
釣り	5	ダムカード収集	9
登山	2	資料館・記念館	8
花見/新緑/環境学習	各1	温泉	2

※その他施設利用の「ツーリング」7件、「ダックツアー」4件
※複数選択可能な質問の回答結果

○満足度

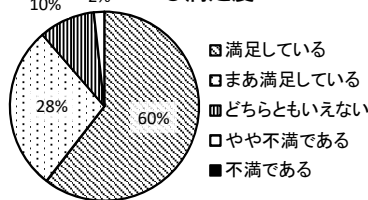

○リピーター率

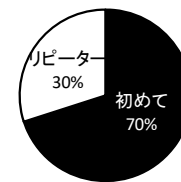

ゆにしがわ
45. 湯西川ダム

ダム諸元			
湖名	ゆにしがわこ	堤高	119.0m
	湯西川湖	湛水面積	198ha
形式	重力式コンクリートダム	総貯水量	75,000,000m ³
使用目的	FNAWI		

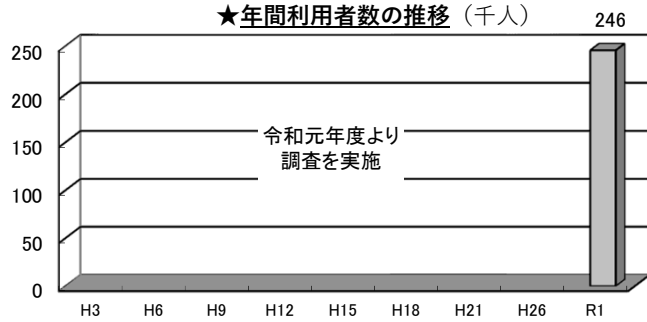

★利用者カウント調査実施日

季節・曜日	調査実施日	調査日変更理由
春季休日①	H3.4.29(月祝)	
春季休日②	R1.5.5(日祝)	
春季平日	R1.5.20(月)	
夏季休日	R1.8.4(日)	7/28イベント開催のため
夏季平日	R1.8.5(月)	夏季休日に合わせて変更
秋季休日	R1.11.3(日祝)	
冬季休日	R2.1.13(月祝)	

※R1年度より年間利用者数の推計時に天候係数が導入された

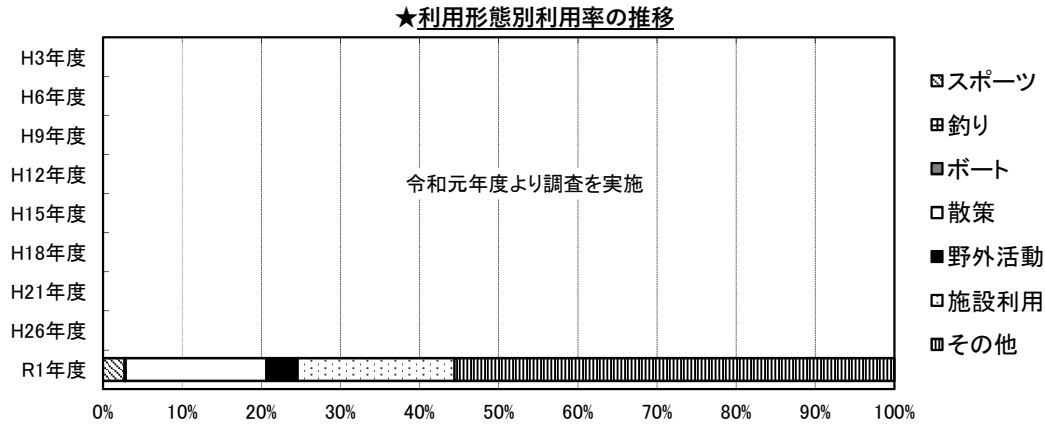

○R1野外活動の内訳

- ・魚つかみ取り
- ・写真撮影
- ・ダンス練習
- ・第17回栗山ふるさとサマーウォーク(7/27)

○R1その他の内訳

- ・ダックツアー
- ・イルミネーション湯西川温泉かまくらまつり(2/1~3/1)
- ・湯西川温泉心かわあかり(6/28~8/1)
- ・オーロラファンタジー(8/3~18)

○R1ダム湖周辺施設年間利用者数

- ・湯西川水の郷(温泉・食事処等) 62,863人
- ・湯西川ダム資料室 38,317人
- ・ダックツアー(水陸両用車) 20,061人

★R1利用者アンケート調査(地域活性化に資する情報の抜粋)
集計枚数 208枚(対面 208枚、据え置き未実施)

○ダムを知った方法(複数回答可のため、合計100%にならない)

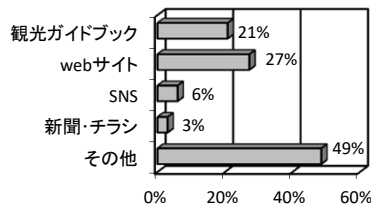

※無回答6件を除く

「その他」で特色ある回答

- ・TV 10件
- ・ダムカード 3件
- ・宿泊施設 2件
- ・ツーリングマップ 1件
- ・秘湯を守る会の情報 1件
- ・スタンプラリー 1件

★R1イベント実施状況

実施件数 7回、総参加人数 120,521人
(年間利用者数の約49%)

主なイベント

- ・イルミネーション湯西川温泉かまくらまつり(2/1~3/1) 110,000人
- ・湯西川温泉心かわあかり(6/28~8/1) 5,500人
- ・オーロラファンタジー(8/3~18) 4,500人
- ・第17回栗山ふるさとサマーウォーク(7/27) 358人

○利用目的上位5種(回答数)

自然利用		施設利用	
紅葉	27	温泉	63
写真・写生	18	ダム見学	58
新緑	13	ダムカード収集	23
釣り	4	トイレ・休息	19
山菜採り	3	宿泊	13

※その他自然利用の「川遊び・魚のつかみどり」5件
※複数選択可能な質問の回答結果

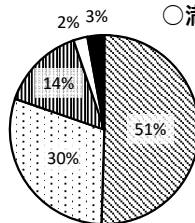

○満足度

- 満足している
- まあ満足している
- ▨どちらともいえない
- やや不満である
- 不満である

○リピーター率

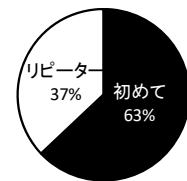

いかり
46. 五十里ダム

ダム諸元			
湖名	いかりこ	堤高	112.0m
	五十里湖	湛水面積	310ha
形式	重力式コンクリートダム	総貯水量	55,000,000m ³
使用目的	FNP		

★年間利用者数の推移 (千人)

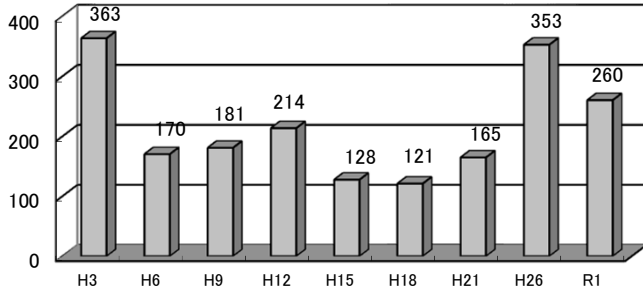

※R1年度より年間利用者数の推計時に天候係数が導入された

★利用者カウント調査実施日

季節・曜日	調査実施日	調査日変更理由
春季休日①	H3.4.29(月祝)	
春季休日②	R1.5.5(日祝)	
春季平日	R1.5.20(月)	
夏季休日	R1.8.4(日)	7/28イベント開催のため
夏季平日	R1.8.5(月)	夏季休日に合わせて変更
秋季休日	R1.11.3(日祝)	
冬季休日	R2.1.13(月祝)	

★利用形態別利用率の推移

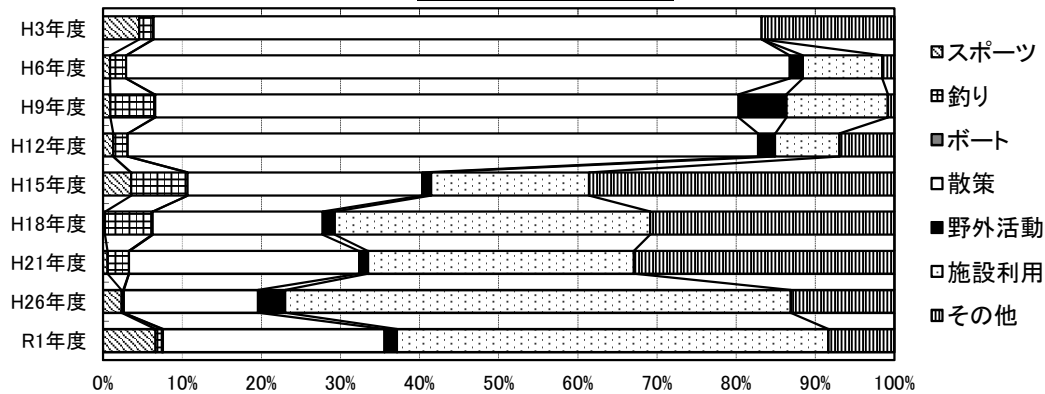

○R1野外活動の内訳

- ・写真撮影
- ・「川の日」イベント(7/5)

○R1その他の内訳

- ・月あかり「花回廊」(9/28~10/7)
- ・川治温泉紅葉まつり(11/3~4)
- ・龍王祭(8/13~15)
- ・川治温泉 夏まつり(8/13~15)

○R1ダム湖周辺施設年間利用者数

道の駅湯西川	130,238人
湯西川温泉駅	60,877人
薬師の湯	32,353人
わくわくダムダム資料室	31,007人
西川運動場	11,116人

★R1利用者アンケート調査 (地域活性化に資する情報の抜粋)
集計枚数 409枚 (対面 409枚、据え置き未実施)

○ダムを知った方法 (複数回答可のため、合計100%にならない)

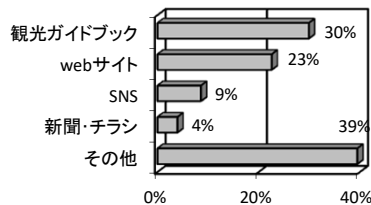

※無回答1件を除く

○利用目的上位5種 (回答数)

自然利用	施設利用	
紅葉	トイレ・休息	109
新緑	温泉	93
写真・写生	ダム見学	66
釣り	宿泊	37
登山	ダムカード収集	36

※複数選択可能な質問の回答結果

★R1イベント実施状況

実施件数 8回、総参加人数 24,543人
(年間利用者数の約9%)

主なイベント

月あかり「花回廊」(9/28~10/7)	17,070人
川治温泉紅葉まつり(11/3~4)	2,800人
魚のつかみ取りin川治(7/25~8/25)	1,523人
カヌー体験in川治温泉(8/1~9/1)	1,258人
龍王祭(8/13~15)	1,000人

○満足度

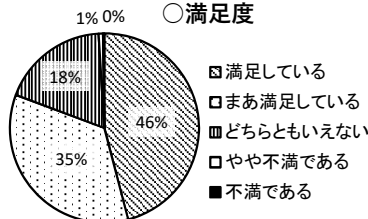

○リピーター率

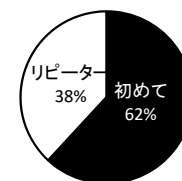

ふたせ
47. 二瀬ダム

ダム諸元			
湖名	ちちぶこ	堤高	95.0m
	秩父湖	湛水面積	76ha
形式	アーチダム	総貯水量	26,900,000m ³
使用目的	FP		

★年間利用者数の推移 (千人)

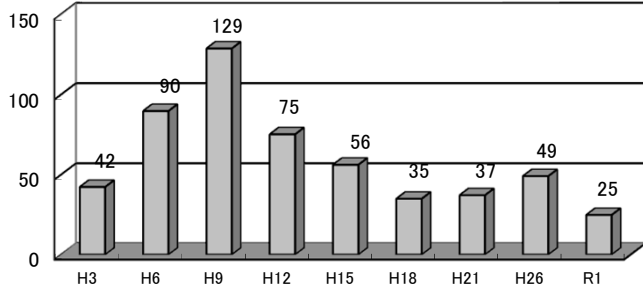

★利用者カウント調査実施日

季節・曜日	調査実施日	調査日変更理由
春季休日①	H31.4.29(月祝)	
春季休日②	R1.5.5(日祝)	
春季平日	R1.5.20(月)	
夏季休日	R1.8.4(日)	台風接近のため
夏季平日	R1.7.29(月)	
秋季休日	R1.11.3(日祝)	
冬季休日	R2.1.13(月祝)	

※R1年度より年間利用者数の推計時に天候係数が導入された

★利用形態別利用率の推移

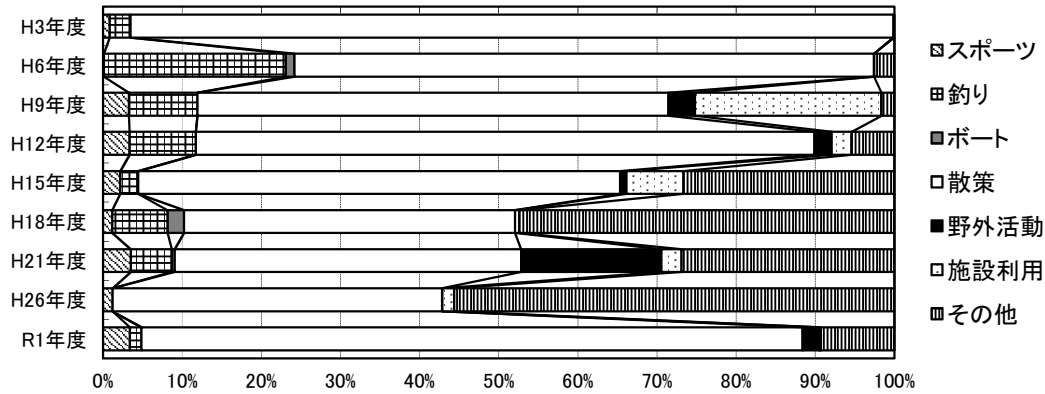

○R1野外活動の内訳

- 写真撮影
- 沢登り
- キャンプ

○R1その他の内訳

- ダムカード収集

○R1ダム湖周辺施設年間利用者数

- 荒川ふれあいログハウス 366人

★R1利用者アンケート調査 (地域活性化に資する情報の抜粋)

集計枚数 298枚 (対面 142枚、据え置き 156枚)

○ダムを知った方法 (複数回答可のため、合計100%にならない)

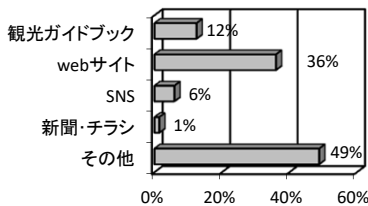

※無回答9件を除く

「その他」で特色ある回答

- 三峯神社 (に行く途中) 7件
- ダムカード 5件
- ダム巡り・他のダム 5件 (浦山ダム・滝沢ダム)
- ツーリング 3件
- 大沢温泉 1件
- TV 1件

★R1イベント実施状況

・対象イベントなし

○利用目的上位5種 (回答数)

自然利用	施設利用	回答数
写真・写生	ダム見学	153
紅葉	ダムカード収集	113
新緑	トイレ・休息	65
登山	資料館・記念館	28
環境学習	温泉	13

※その他施設利用の「ツーリング」16件

※複数選択可能な質問の回答結果 (無回答9件を除く)

○満足度

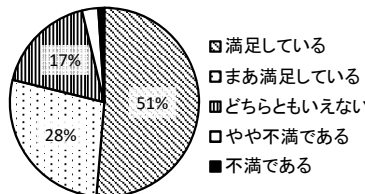

※無回答10件を除く

○リピーター率

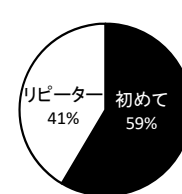

※無回答28件を除く

あらかわちょうせつち
48. 荒川調節池

ダム諸元			
湖名	さいこ	堤高	—
	彩湖	湛水面積	118ha
形式	—	総貯水量	11,100,000m ³
使用目的	FW		

★年間利用者数の推移 (千人)

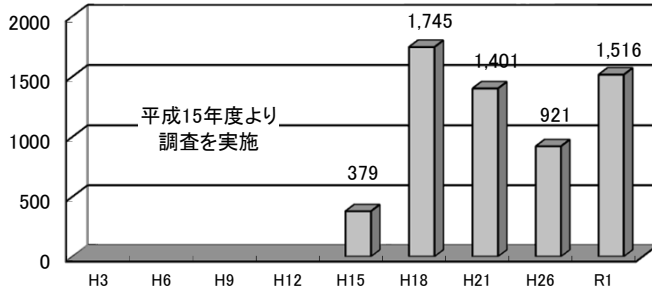

★利用者カウント調査実施日

季節・曜日	調査実施日	調査日変更理由
春季休日①	H3.4.29 (月祝)	
春季休日②	R1.5.5 (日祝)	
春季平日	R1.5.20 (月)	
夏季休日	R1.7.28 (日)	
夏季平日	R1.7.29 (月)	
秋季休日	R1.11.3 (日)	
冬季休日	R2.1.13 (月祝)	

※R1年度より年間利用者数の推計時に天候係数が導入された

★利用形態別利用率の推移

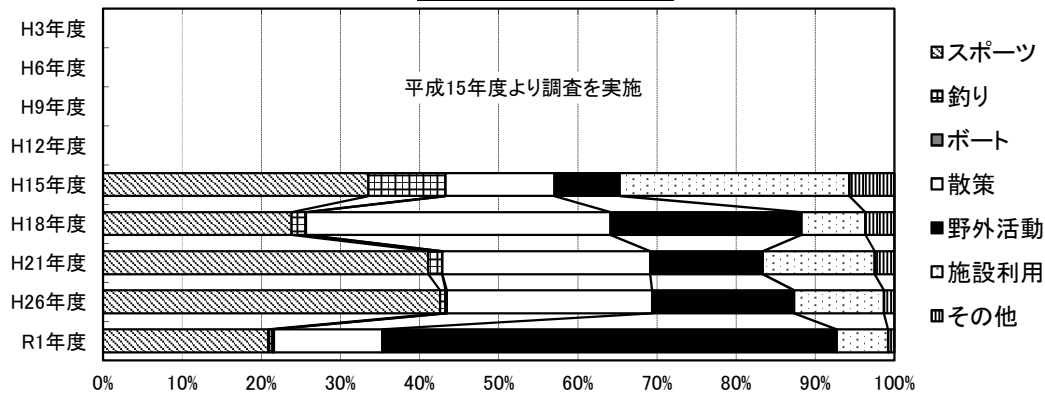

○R1野外活動の内訳

- ・キャンプ
- ・バーベキュー
- ・バードウォッチング
- ・写真撮影
- ・昆虫採集

○R1その他の内訳

- ・草刈り
- ・水際の遊び

○R1ダム湖周辺施設年間利用者数

・彩湖学習センター 23,961人

★R1利用者アンケート調査 (地域活性化に資する情報の抜粋)
集計枚数 171枚 (対面 119枚、据え置き 52枚)

○ダムを知った方法 (複数回答可のため、合計100%にならない)

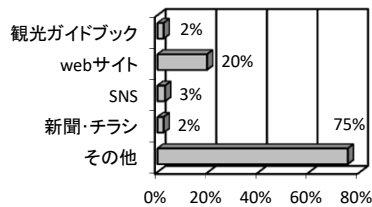

※無回答2件を除く

「その他」で特色ある回答

- ・サイクリング 6件
- ・学校・学童保育 2件
- ・ダムカード・ダムマニア本 2件
- ・彩湖学習センターの広報 1件
- ・台風のニュース 1件
- ・テニスクラブ・マラソン大会 各1件
- ・ラジコン仲間から 1件
- ・クラブツーリズム 1件

★R1イベント実施状況

実施件数 33回、総参加人数 32,660人
(年間利用者数の約2%)

主なイベント

- ・第14回戸田・彩湖フルマラソン&ウルトラマラソン (4/13) 3,200人
- ・第57回TMGソフトボール大会 (4/14) 3,000人
- ・第32回親子ふれあいマラソン大会 (3/16) 2,500人
- ・ボート&カヌー体験教室in彩湖 (6/23) 130人

○利用目的上位5種 (回答数)

自然利用	施設利用	回答数
環境学習	サイクリング	28
バードウォッチング	資料館・記念館	26
新緑	ダムカード収集	18
写真・写生	ダム見学	16
イベント	マラソン・ジョギング	12

※その他自然利用の「散歩・散歩・ウォーキング」24件、「ピクニック」4件
※複数選択可能な質問の回答結果 (無回答1件を除く)

○満足度

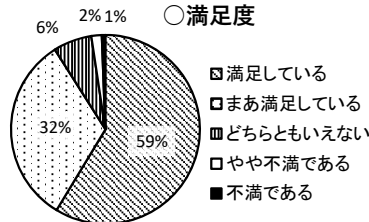

※無回答5件を除く

○リピーター率

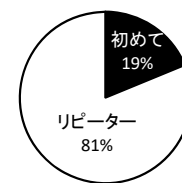

※無回答2件を除く

たきざわ
49. 滝沢ダム

ダム諸元			
湖名	おくちぶもみじこ	堤高	132.0m
	奥秩父もみじ湖	湛水面積	145ha
形式	重力式コンクリートダム	総貯水量	63,000,000m ³
使用目的	FNWP		

★年間利用者数の推移 (千人)

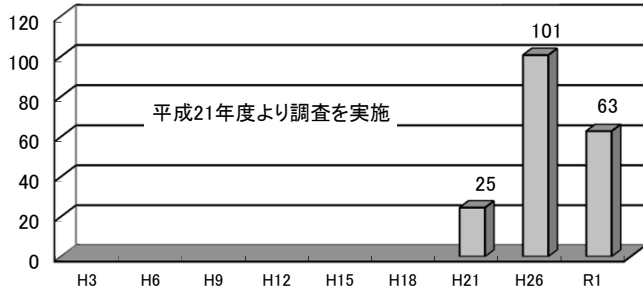

★利用者カウント調査実施日

季節・曜日	調査実施日	調査日変更理由
春季休日①	H31.4.29(月祝)	
春季休日②	R1.5.5(日祝)	
春季平日	R1.5.20(月)	
夏季休日	R1.8.11(日)	台風接近のため
夏季平日	R1.7.29(月)	
秋季休日	R1.11.3(日祝)	
冬季休日	R2.1.13(月祝)	

※R1年度より年間利用者数の推計時に天候係数が導入された

★利用形態別利用率の推移

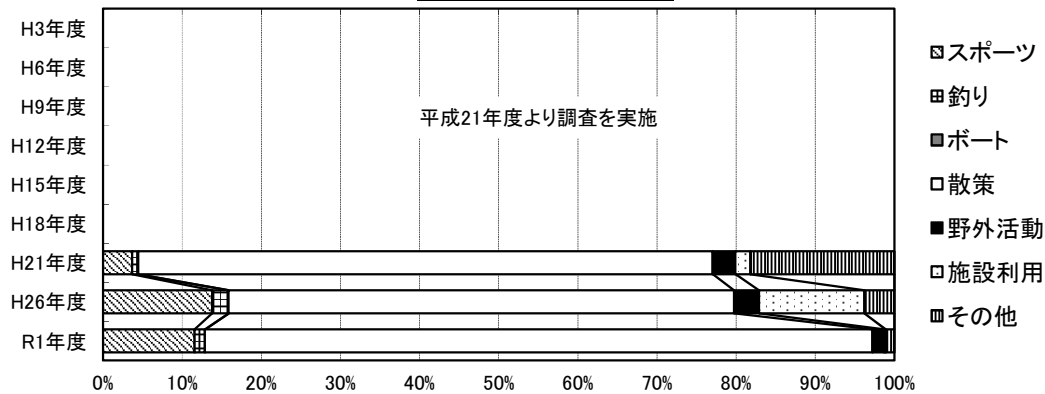

○R1野外活動の内訳

- ・キャンプ
- ・写真撮影
- ・昆虫採集

○R1その他の内訳

- ・ダムカード収集

○R1ダム湖周辺施設年間利用者数

- ・レジャーユース(土産店・BMX受付) 8,632人
- ・秩父滝沢サイクルパークBMXコース 3,922人
- ・ダム資料室 502人

★R1利用者アンケート調査 (地域活性化に資する情報の抜粋)

集計枚数 438枚 (対面 164枚、据え置き 274枚)

○ダムを知った方法 (複数回答可のため、合計100%にならない)

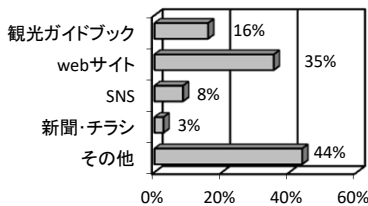

「その他」で特色ある回答

- ・ダムカード・ダム本 8件
- ・BMX・自転車屋 5件
- ・浦山ダム 2件
- ・TV 2件
- ・教科書 2件
- ・道の駅大滝温泉 1件
- ・マンガ 1件
- ・ループ橋・林道巡り 各1件

※無回答22件を除く

○利用目的上位5種 (回答数)

自然利用		施設利用	
写真・写生	42	ダム見学	257
新緑	36	ダムカード収集	126
環境学習	8	トイレ・休息	39
登山	7	資料館・記念館	19
花見	6	サイクリング	7

※その他施設利用の「BMX(滝沢サイクルパーク)」24件
※複数選択可能な質問の回答結果(無回答8件を除く)

○満足度

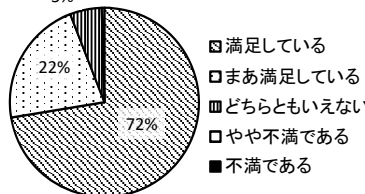

○リピーター率

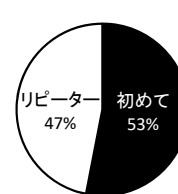

※無回答14件を除く

※無回答16件を除く

うらやま
50. 浦山ダム

ダム諸元			
湖名	ちちぶさくらこ	堤高	156.0m
	秩父さくら湖	湛水面積	120ha
形式	重力式コンクリートダム	総貯水量	58,000,000m ³
使用目的	FNWP		

★年間利用者数の推移 (千人)

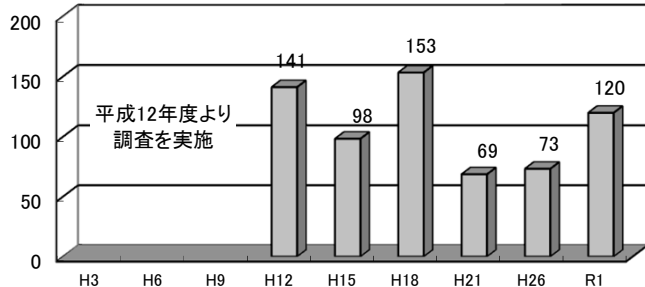

★利用者カウント調査実施日

季節・曜日	調査実施日	調査日変更理由
春季休日①	H31.4.29(月祝)	
春季休日②	R1.5.5(日祝)	
春季平日	R1.5.20(月)	
夏季休日	R1.8.11(日)	台風接近のため
夏季平日	R1.7.29(月)	
秋季休日	R1.11.3(日祝)	
冬季休日	R2.1.13(月祝)	

※R1年度より年間利用者数の推計時に天候係数が導入された

★利用形態別利用率の推移

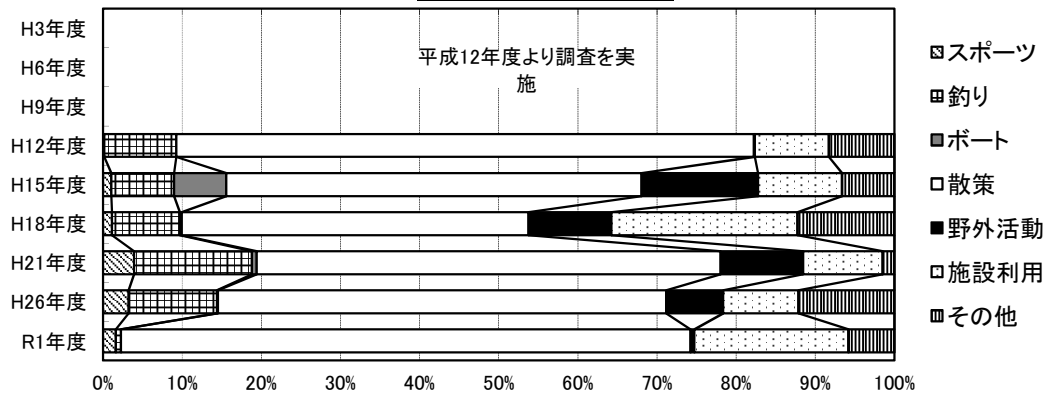

○R1野外活動の内訳

- ・写真撮影
- ・バードウォッチング

○R1その他の内訳

- ・ダムカード収集
- ・痛車・コスプレイベント(4/21)
「進撃の浦山ダム～第九章～」

○R1ダム湖周辺施設年間利用者数

- ・対象施設なし

★R1利用者アンケート調査 (地域活性化に資する情報の抜粋)

集計枚数 508枚 (対面 184枚、据え置き 324枚)

○ダムを知った方法 (複数回答可のため、合計100%にならない)

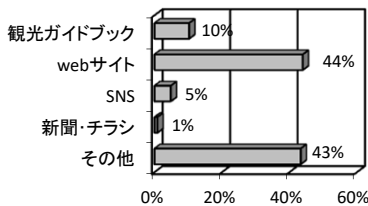

「その他」で特色ある回答

- ・宿泊施設 3件
- ・ダムカード・ダム本 2件
- ・TV 2件
- ・特撮の舞台 2件
- ・ダム見学会 2件
- ・釣りの情報誌 1件
- ・秩父市の観光マップ 1件
- ・雑誌・写真集・ツアー 各1件

※無回答30件を除く

○利用目的上位5種 (回答数)

自然利用	回答数	施設利用	回答数
新緑	65	ダム見学	330
写真・写生	34	ダムカード収集	176
紅葉	18	資料館・記念館	70
釣り	13	トイレ・休息	25
環境学習	9	レストラン・売店	16

※複数選択可能な質問の回答結果 (無回答10件を除く)

★R1イベント実施状況

実施件数 2回、総参加人数 2,000人
(年間利用者数の約2%)

主なイベント

- ・痛車・コスプレイベント(4/21) 1,400人
「進撃の浦山ダム～第九章～」
- ・水の週間イベント(8/4) 600人
(パネル展示・ダム・発電所見学・特産物販売等)

○満足度

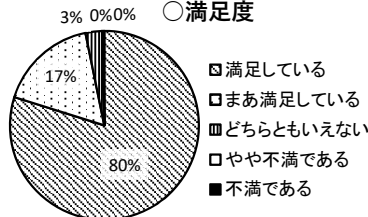

※無回答12件を除く

○リピーター率

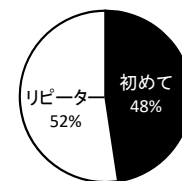

※無回答23件を除く

みやがせ
51. 宮ヶ瀬ダム

ダム諸元			
湖名	みやがせこ	堤高	156.0m
	宮ヶ瀬湖	湛水面積	460ha
形式	重力式コンクリートダム	総貯水量	193,000,000m ³
使用目的	FNWP		

★年間利用者数の推移 (千人)^{1,973}

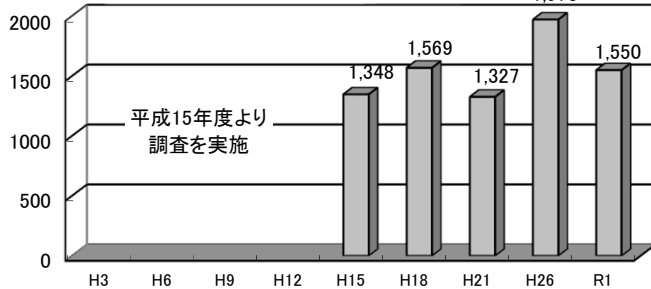

※R1年度より年間利用者数の推計時に天候係数が導入された

★利用者カウント調査実施日

季節・曜日	調査実施日	調査日変更理由
春季休日①	H3.1.4.29(月祝)	
春季休日②	R1.5.5(日祝)	
春季平日	R1.5.23(木)	主要施設が月曜休館のため
夏季休日	R1.8.4(日)	7/28イベント開催のため
夏季平日	R1.8.1(木)	主要施設が月曜休館のため
秋季休日	R1.11.10(日)	11/3イベント開催のため
冬季休日	R2.1.13(月祝)	

★利用形態別利用率の推移

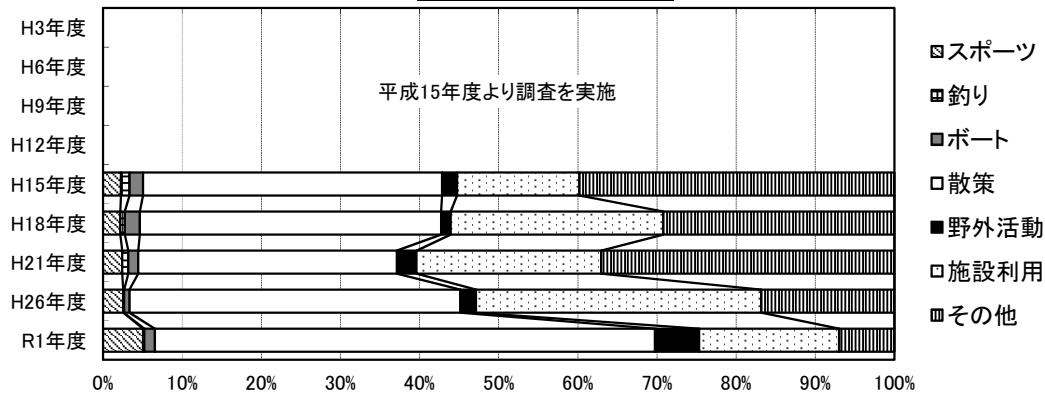

○R1野外活動の内訳

- ・こども広場・冒険の森・キャンプ (県立あいかわ公園)
- ・バーベキュー・セグウェイ (及沢園地)
- ・バードウォッチング・自然観察
- ・写真撮影

○R1その他の内訳

- ・観光放流
- ・環境学習
- ・中央広場噴水 (県立あいかわ公園)
- ・水遊び

○R1ダム湖周辺施設年間利用者数

- ・宮ヶ瀬ダム水とエネルギー館 160,733人
- ・ロードトレイン (県立あいかわ公園) 70,676人
- ・あいかわ公園駐車場 65,518人

★R1利用者アンケート調査 (地域活性化に資する情報の抜粋)

集計枚数 721枚 (対面 721枚、据え置き未実施)

○ダムを知った方法 (複数回答可のため、合計100%にならない)

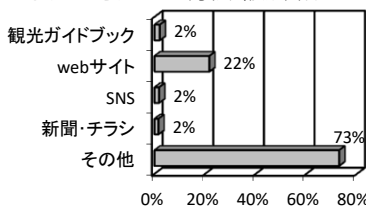

「その他」で特色ある回答

- ・TV・ラジオ 24件
- ・イベントで(イルミネーション・花火) 4件
- ・団体の視察 4件
- ・ゲーム(ドラクエワーク) 2件
- ・ダムの本 1件
- ・峠ステッカー収集で 1件

★R1イベント実施状況

実施件数 7回、総参加人数 293,000人 (年間利用者数の約19%)

主なイベント

- ・宮ヶ瀬クリスマスみんなのつどい 200,000人 (11/29~12/25)
 - ・あいかわ公園つつじまつり(4/29) 25,000人
 - ・みやがせフェスタ夏inあいかわ2019 25,000人 (9/16)
 - ・宮ヶ瀬桜まつり※(4/6~14) 20,000人
- ※ 4/14にみやがせフェスタin宮ヶ瀬湖畔2019を同時開催

○利用目的上位5種 (回答数)

自然利用		施設利用	
新緑	127	ダム見学	241
紅葉	47	トイレ・休息	49
写真・写生	17	イベント(スポーツ大会等)	29
花見	14	資料館・記念館	23
バードウォッチング	12	サイクリング	18

※複数選択可能な質問の回答結果(無回答76件を除く)

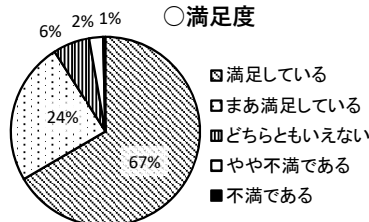

○リピーター率

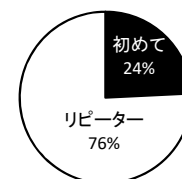

※無回答8件を除く

Ⅲ - 4. 北陸地方

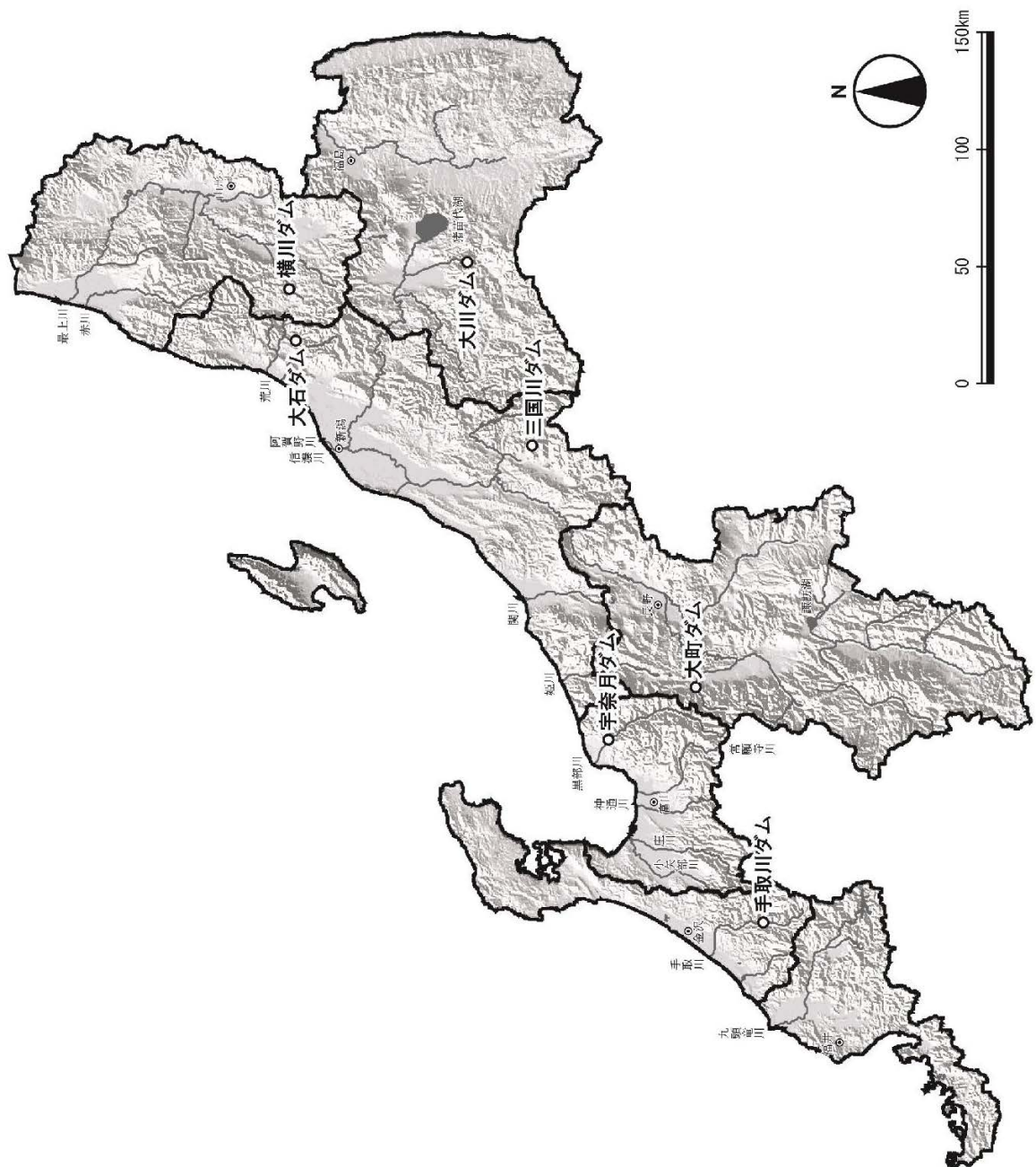

よこかわ
52. 横川ダム

ダム諸元			
湖名	しろいもりおぐにこ	堤高	72.5m
	白い森おぐに湖	湛水面積	146ha
形式	重力式コンクリートダム	総貯水量	24,600,000m ³
使用目的	FNIP		

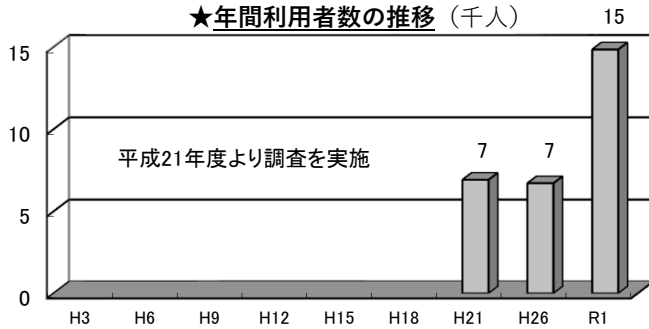

★利用者カウント調査実施日

季節・曜日	調査実施日	調査日変更理由
春季休日①	H31.4.29(月祝)	
春季休日②	R1.5.5(日祝)	
春季平日	R1.5.20(月)	
夏季休日	R1.7.28(日)	
夏季平日	R1.7.29(月)	
秋季休日	R1.11.3(日祝)	
冬季休日	実施せず	

※R1年度より年間利用者数の推計時に天候係数が導入された

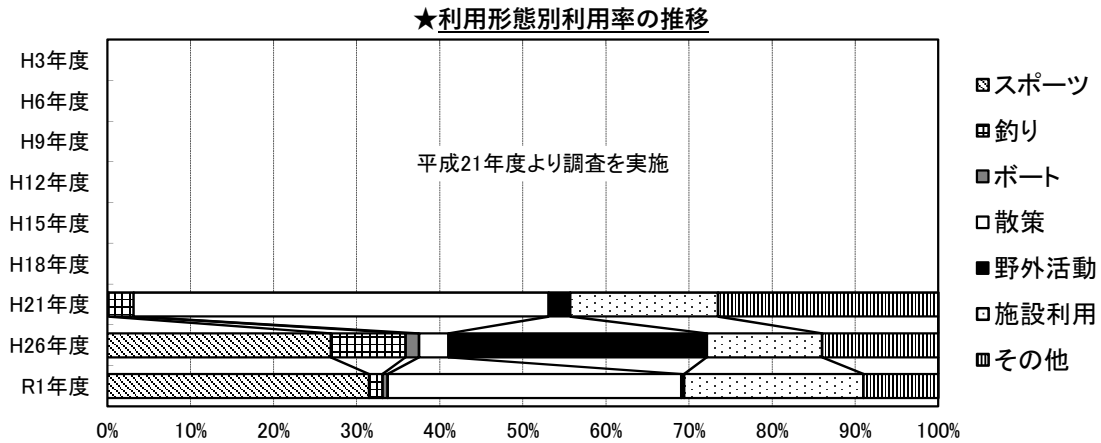

○R1野外活動の内訳
・キャンプ

○R1その他の内訳
・ダムカード収集
・ダム見学
・白い森おぐに湖体験開会式 (8/4)

○R1ダム湖周辺施設年間利用者数
・きてくろ館(横川ダム広報交流館) 9,772人
・水源の郷交流館 3,619人
・パークゴルフ場 3,197人

★R1利用者アンケート調査 (地域活性化に資する情報の抜粋)
集計枚数 211枚 (対面 142枚、据え置き 69枚)

○ダムを知った方法 (複数回答可のため、合計100%にならない)

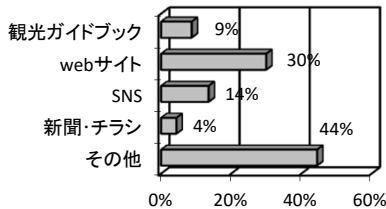

※無回答4件を除く

「その他」で特色ある回答
・毎年紅葉の時期に来る 4件
・ダムカード 3件
・ダム巡り・他のダム 2件
・道の駅小国 1件

★R1イベント実施状況
実施件数 8回、総参加人数 378人
(年間利用者数の約3%)

主なイベント
・白い森おぐに湖体験 (8/4) 378人

○利用目的上位5種 (回答数)

自然利用	回答数	施設利用	回答数
紅葉	37	ダム見学	107
写真・写生	14	ダムカード収集	103
新緑	7	資料館・記念館	21
山菜採り	6	トイレ・休息	4
釣り	4	サイクリング	1

※その他施設利用の「ドライブ」5件
※複数選択可能な質問の回答結果

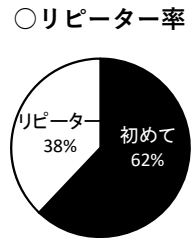
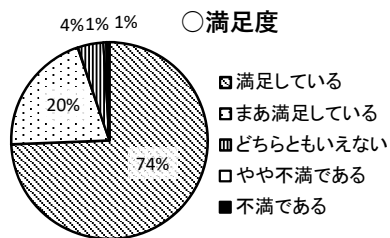

おいしい
53. 大石ダム

ダム諸元			
湖名	おいしいこ	堤高	87.0m
	おいしい湖	湛水面積	110ha
形式	重力式コンクリートダム	総貯水量	22,800,000m ³
使用目的	FP		

★年間利用者数の推移 (千人)

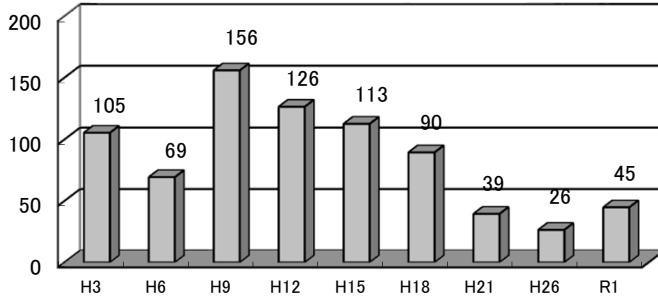

★利用者カウント調査実施日

季節・曜日	調査実施日	調査日変更理由
春季休日①	H31.4.29(月祝)	
春季休日②	R1.5.5(日祝)	
春季平日	R1.5.20(月)	
夏季休日	R1.7.28(日)	
夏季平日	R1.7.29(月)	
秋季休日	R1.11.3(日祝)	
冬季休日	実施せず	

※R1年度より年間利用者数の推計時に天候係数が導入された

★利用形態別利用率の推移

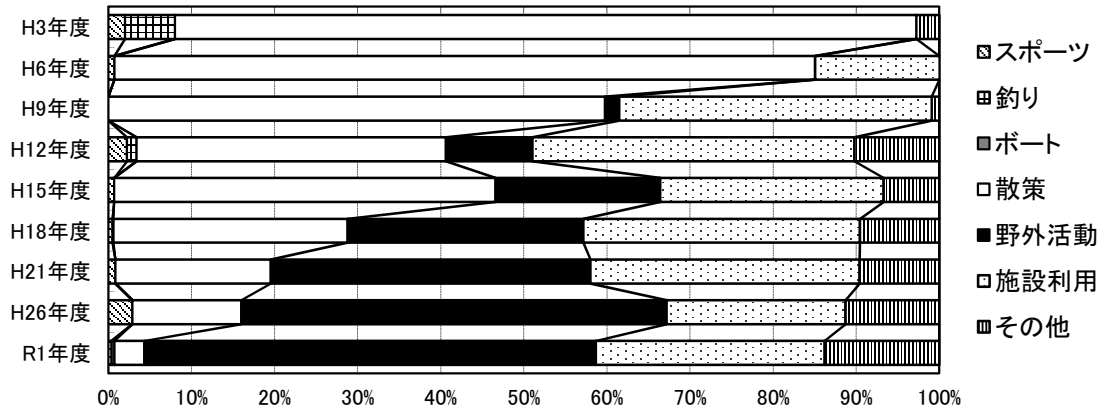

○R1野外活動の内訳

- ・キャンプ(大石オートキャンプ村)
- ・雪遊び(2/9、大石どもんこ祭り)

○R1その他の内訳

- ・ダム見学
- ・魚のつかみどり・木工教室等(7/27、おいしいダム湖畔祭り)
- ・餅つき大会・巨大賽の神様火入れ等(2/9、大石どもんこ祭り)

○R1ダム湖周辺施設年間利用者数

- ・おいしいインフォメーションハウス 8,785人
- ・大石オートキャンプ村 3,333人

★R1利用者アンケート調査 (地域活性化に資する情報の抜粋)

集計枚数 484枚 (対面 351枚、据え置き 133枚)

○ダムを知った方法 (複数回答可のため、合計100%にならない)

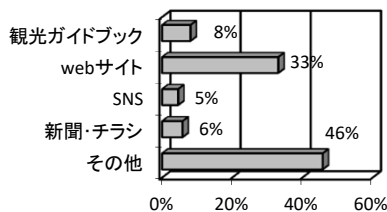

「その他」で特色ある回答

- ・温泉・道の駅 5件
- ・ダムカード 3件
- ・キャンプ場 2件
- ・TV 1件
- ・ドラクエウォーク 1件

★R1イベント実施状況

実施件数 23回、総参加人数 2,307人 (年間利用者数の約5%)

主なイベント

- ・おいしいダム湖畔祭り(7/27) 1546人
- ・大石どもんこ祭り(2/9) 761人

※無回答1件を除く

○利用目的上位5種 (回答数)

自然利用		施設利用	
紅葉	31	キャンプ	138
新緑	14	ダム見学	111
写真・写生	12	バーベキュー	88
山菜採り	3	ダムカード収集	79
登山/花見/環境学習	各2	資料館・記念館	21

※その他自然利用の「散歩・散策」5件
 ※その他施設利用の「遊具・小動物園等(多目的広場)」142件
 ※複数選択可能な質問の回答結果

○満足度

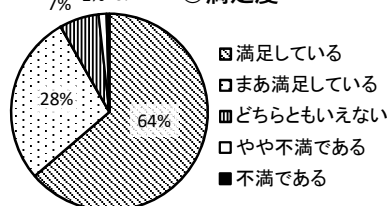

○リピーター率

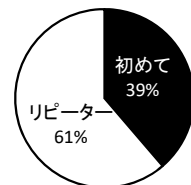

おおかわ
54. 大川ダム

ダム諸元			
湖名	わかさとこ	堤高	75.0m
	若郷湖	湛水面積	190ha
形式	重力式コンクリートダム	総貯水量	57,500,000m ³
使用目的	FNAWIP		

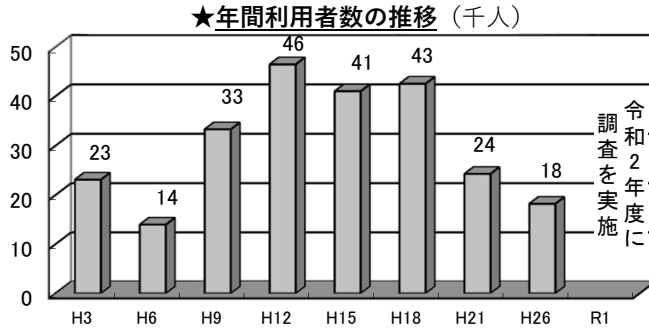

★利用者カウント調査実施日

季節・曜日	調査実施日	調査日変更理由
春季休日①	令和2年度に調査を実施	
春季休日②		
春季平日		
夏季休日		
夏季平日		
秋季休日		
冬季休日		
冬季休日		

※R1年度より年間利用者数の推計時に天候係数が導入された

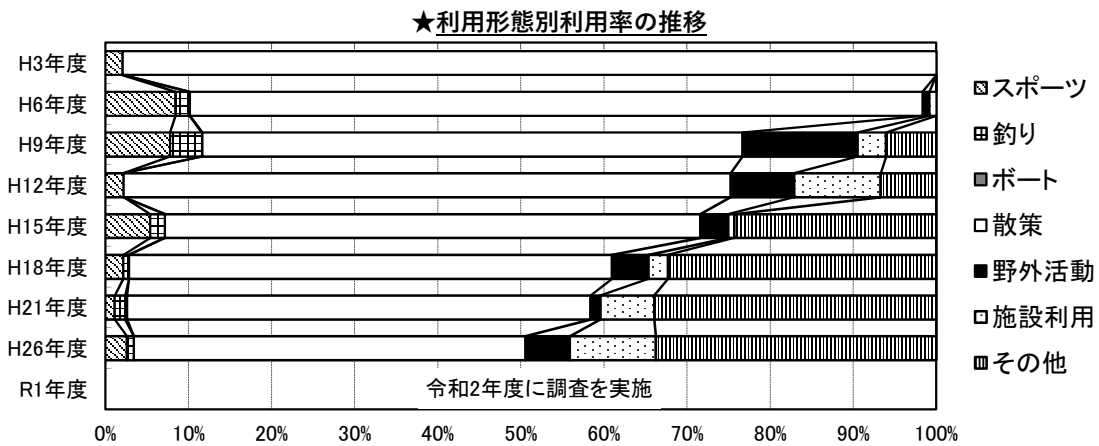

○R1野外活動の内訳 ○R1その他の内訳 ○R1ダム湖周辺施設年間利用者数

令和2年度に調査を実施

★R1利用者アンケート調査 (地域活性化に資する情報の抜粋) ★R1イベント実施状況

令和2年度に調査を実施

おおまち
55. 大町ダム

ダム諸元			
湖名	りゅうじんこ	堤高	107.0m
	龍神湖	湛水面積	110ha
形式	重力式コンクリートダム	総貯水量	33,900,000m ³
使用目的	FNWP		

★年間利用者数の推移 (千人)

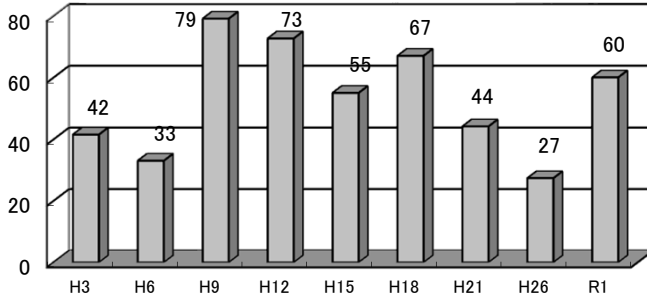

★利用者カウント調査実施日

季節・曜日	調査実施日	調査日変更理由
春季休日①	H31.4.29(月祝)	
春季休日②	R1.5.5(日祝)	
春季平日	R1.5.20(月)	
夏季休日	R1.7.28(日)	
夏季平日	R1.7.29(月)	
秋季休日	R1.11.3(日祝)	(紅葉盛期)
冬季休日	R2.1.13(月祝)	

※R1年度より年間利用者数の推計時に天候係数が導入された

★利用形態別利用率の推移

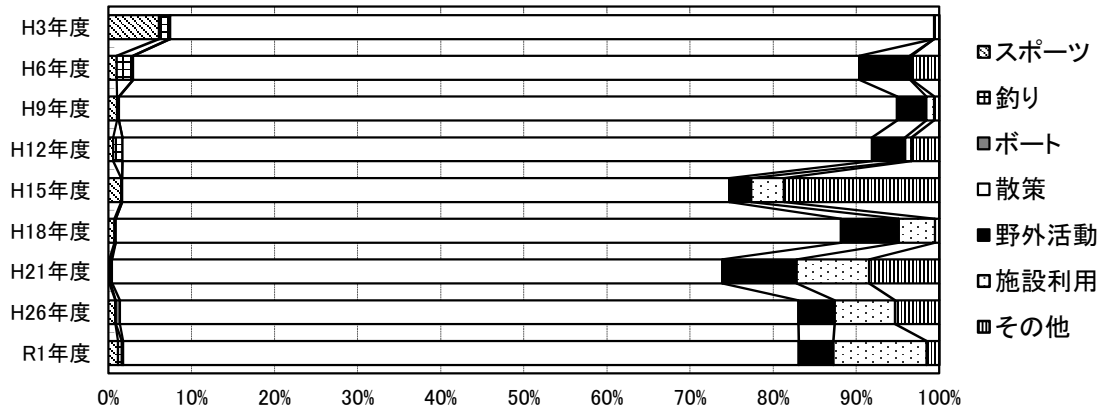

○R1野外活動の内訳

- ・写真撮影
- ・雪遊び
- ・公園遊び

○R1その他の内訳

- ・大町エネルギー博物館イベント
- ・高瀬渓谷フェスティバル2019(7/13)
- ・高瀬渓谷 夏の3ダムめぐり(8/5)

○R1ダム湖周辺施設年間利用者数

- ・大町ダム情報館 13,716人
- ・大町エネルギー博物館 7,382人

★R1利用者アンケート調査 (地域活性化に資する情報の抜粋)

集計枚数 230枚 (対面 186枚、据え置き 44枚)

○ダムを知った方法 (複数回答可のため、合計100%にならない)

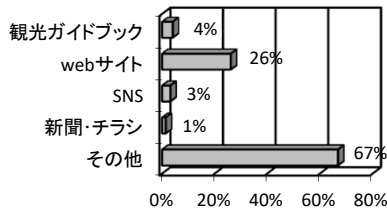

※無回答4件を除く

「その他」で特色ある回答

- ・ダム関係 6件 (ダムカード・スタンプラリー・ダム本)
- ・宿泊施設・温泉 9件
- ・黒部ダム 2件
- ・TV 2件
- ・山岳博物館・鷹狩山の眺望 2件
- ・ツーリングコース 1件

★R1イベント実施状況

実施件数 2回、総参加人数 647人

(年間利用者数の約1%)

主なイベント

- ・高瀬渓谷フェスティバル2019 610人 (7/13)
- ・高瀬渓谷 夏の3ダムめぐり(8/5) 37人

○利用目的上位5種 (回答数)

自然利用	回答数	施設利用	回答数
紅葉	57	ダム見学	77
花見	24	ダムカード収集	42
写真・写生	10	資料館・記念館	37
環境学習	9	温泉	10
登山	5	宿泊 / トイレ・休息	各4

※その他自然利用の「散歩・散策」24件、「景色を見に来た」7件
※複数選択可能な質問の回答結果

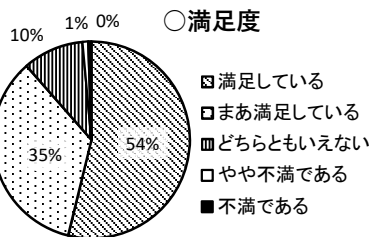

※無回答20件を除く

○リピーター率

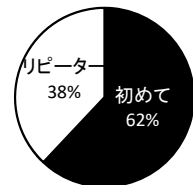

※無回答1件を除く

さぐりがわ
56. 三国川ダム

ダム諸元			
湖名	しゃくなげこ	堤高	119.5m
	しゃくなげ湖	湛水面積	76ha
形式	ロックフィルダム	総貯水量	27,500,000m ³
使用目的	FNWP		

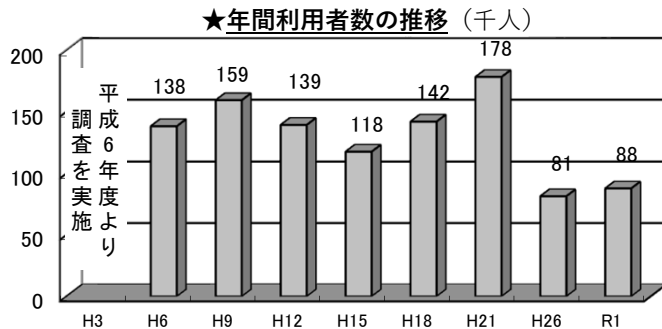

★利用者カウント調査実施日

季節・曜日	調査実施日	調査日変更理由
春季休日①	H31.4.29(月祝)	
春季休日②	R1.5.5(日祝)	
春季平日	R1.5.20(月)	
夏季休日	R1.8.4(日)	7/28イベント開催のため
夏季平日	R1.7.29(月)	
秋季休日	R1.11.3(日祝)	
冬季休日	道路閉鎖のため実施せず	

※R1年度より年間利用者数の推計時に天候係数が導入された

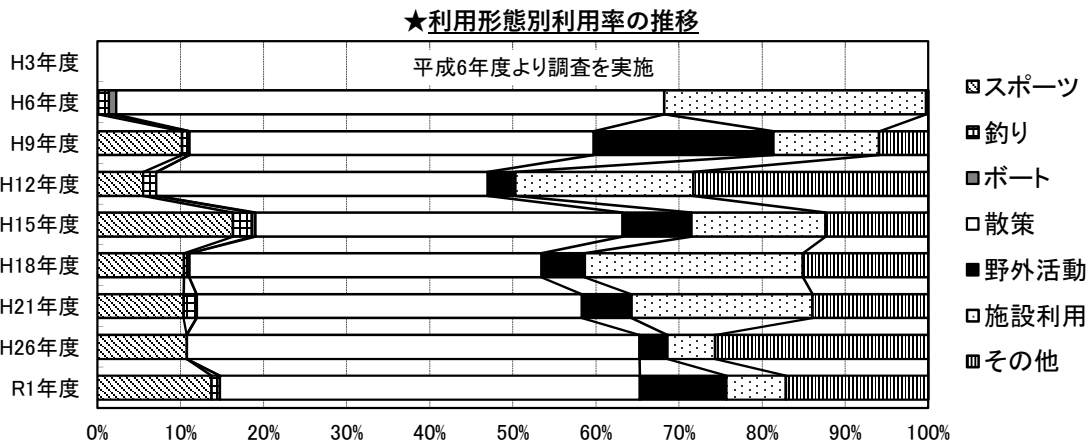

- R1野外活動の内訳
- ・キャンプ
 - ・写真撮影
 - ・ニジマスつかみ取り (7/28, しゃくなげ湖まつり)

- R1その他の内訳
- ・野外ステージ・三国川ダム探検隊 (7/28, しゃくなげ湖まつり)
 - ・ダム見学

- R1ダム湖周辺施設年間利用者数
- ・情報館 27,750人
 - ・しゃくなげ観光センター 3,531人
 - ・グラウンド(運動公園) 1,224人
 - ・バンガロー 438人
 - ・わらび野オートキャンプ場 231人

★R1利用者アンケート調査 (地域活性化に資する情報の抜粋)

集計枚数 227枚 (対面 114枚, 据え置き 113枚)

○ダムを知った方法 (複数回答可のため、合計100%にならない)

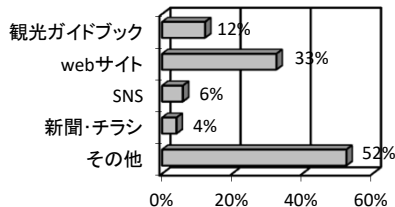

※無回答6件を除く

- 「その他」で特色ある回答
- ・ダムカード・ダムマンガ 4件
 - ・宿泊施設 4件
 - ・釣り関係 2件
 - ・TV 2件
 - ・サッカー 2件
 - ・南魚沼グルメライド 1件
 - ・登山雑誌 1件

★R1イベント実施状況

実施件数 9回、総参加人数 2,653人 (年間利用者数の約3%)

主なイベント

- ・第6回南魚沼グルメライド(10/6) 980人
- ・しゃくなげ湖まつり(7/28) 873人
- ・JFBC南魚沼サイクルロードレース 800人 (9/14~15)

○利用目的上位5種 (回答数)

自然利用	回答数	施設利用	回答数
紅葉	28	ダム見学	117
写真・写生	26	ダムカード収集	58
新緑	23	資料館・記念館	23
釣り	11	キャンプ	19
環境学習	8	トイレ・休息	17

※複数選択可能な質問の回答結果(無回答1件を除く)

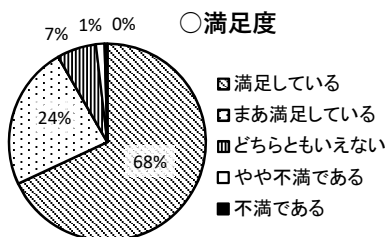

※無回答11件を除く

○リピーター率

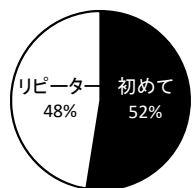

※無回答6件を除く

うなづき
57. 宇奈月ダム

ダム諸元			
湖名	うなづきこ	堤高	97.0m
	宇奈月湖	湛水面積	88ha
形式	重力式コンクリートダム	総貯水量	247,000,000m ³
使用目的	FNWP		

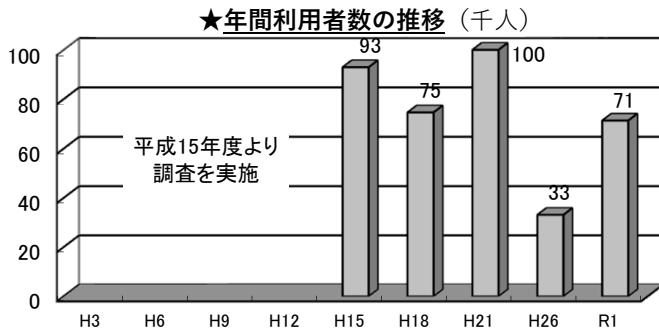

★利用者カウント調査実施日

季節・曜日	調査実施日	調査日変更理由
春季休日①	H31.4.29(月祝)	
春季休日②	R1.5.5(日祝)	
春季平日	R1.5.20(月)	
夏季休日	R1.7.28(日)	
夏季平日	R1.7.29(月)	
秋季休日	R1.11.3(日祝)	
冬季休日	R2.1.13(月祝)	

※R1年度より年間利用者数の推計時に天候係数が導入された

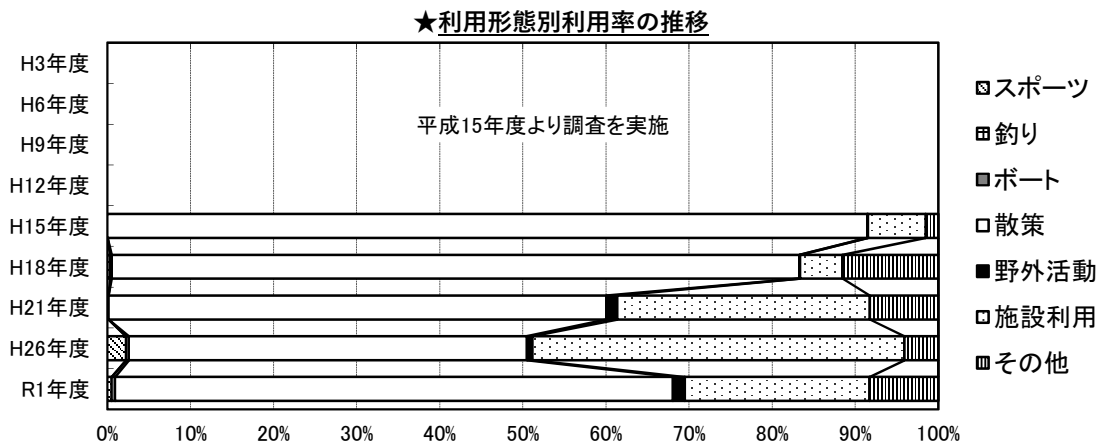

○R1野外活動の内訳
・詳細の記載なし

○R1その他の内訳
・うなづきダム湖フェスティバル2019
ダム探検ツアー、発電所見学(8/17~18)

○R1ダム湖周辺施設年間利用者数
・とちの湯 19,782人
・大夢来館(ダム資料館) 14,385人

★R1利用者アンケート調査(地域活性化に資する情報の抜粋)
集計枚数 607枚(対面 557枚、据え置き 50枚)

○ダムを知った方法(複数回答可のため、合計100%にならない)

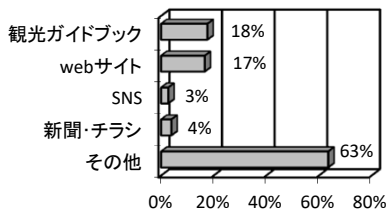

※無回答10件を除く

「その他」で特色ある回答

- ・宇奈月温泉・トロック・駅・バスで 43件
- ・TV・CM・映画 8件
- ・近隣観光地・ツアー 6件
- ・雑誌・パンフレット 3件
- ・ももクローブ・コンサート 2件
- ・大学の先生 1件

★R1イベント実施状況
実施件数 2回、総参加人数 1,087人
(年間利用者数の約2%)

主なイベント

- ・うなづきダム湖フェスティバル2019
- 資料館見学 563人
- ダム探検ツアー、発電所見学、ダム湖遊覧 524人(8/17~18)

○利用目的上位5種(回答数)

自然利用		施設利用	
紅葉	141	ダム見学	246
写真・写生	127	温泉	137
新緑	113	資料館・記念館	57
登山	8	ダムカード収集	50
環境学習	7	トイレ・休息	47

※その他自然利用の「ウォーキング・散歩・散策」33件
※複数選択可能な質問の回答結果(無回答1件を除く)

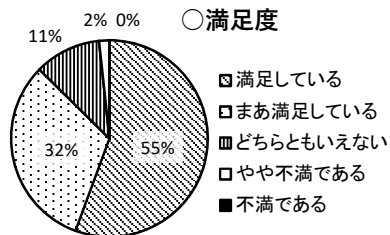

※無回答12件を除く

○リピーター率

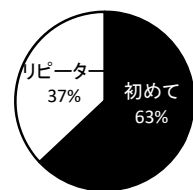

※無回答4件を除く

てどりがわ
58. 手取川ダム

ダム諸元			
湖名	てどりに	堤高	153.0m
	手取湖	湛水面積	525ha
形式	ロックフィルダム	総貯水量	231,000,000m ³
使用目的	FWIP		

★年間利用者数の推移 (千人)

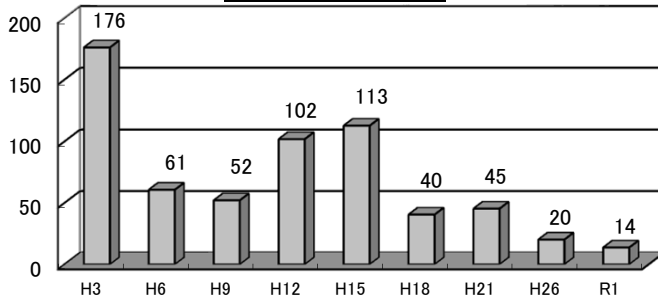

★利用者カウント調査実施日

季節・曜日	調査実施日	調査日変更理由
春季休日①	H31.4.29(月祝)	
春季休日②	R1.5.5(日祝)	
春季平日	R1.5.20(月)	
夏季休日	R1.7.28(日)	
夏季平日	R1.7.29(月)	
秋季休日	R1.11.3(日祝)	
冬季休日	降雪のため実施せず	

※R1年度より年間利用者数の推計時に天候係数が導入された

★利用形態別利用率の推移

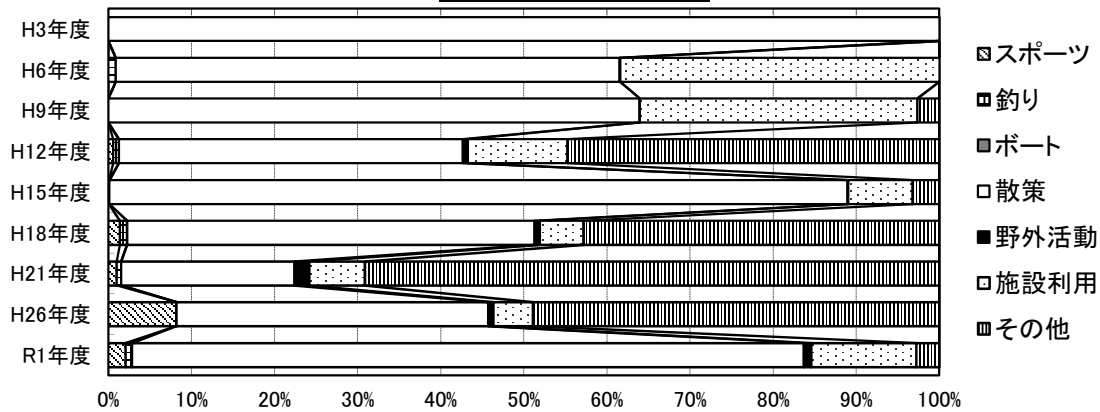

○R1野外活動の内訳

- ・狩猟
- ・バーベキュー

○R1その他の内訳

- ・流木無料配布 (7/20~22)

○R1ダム湖周辺施設年間利用者数

- ・手取川総合開発記念館 1,647人
- ・手取川ダム管理支所 585人

★R1利用者アンケート調査 (地域活性化に資する情報の抜粋)

集計枚数 117枚 (対面 112枚、据え置き 5枚)

○ダムを知った方法 (複数回答可のため、合計100%にならない)

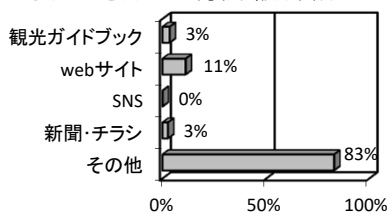

「その他」で特色ある回答
・特になし

★R1イベント実施状況

実施件数 1回、総参加人数 152人

(年間利用者数の約1%)

主なイベント

- ・流木無料配布 (7/20~22) 152人

○利用目的上位5種 (回答数)

自然利用		施設利用	
紅葉	20	トイレ・休息	27
新緑	17	ダム見学	22
写真・写生	4	ダムカード収集	8
登山	3	資料館・記念館	6
山菜採り	3	宿泊 / レストラン・売店	各2

※その他自然利用の「自然観察」6件
※その他施設利用の「ドライブ」20件
※複数選択可能な質問の回答結果

○満足度

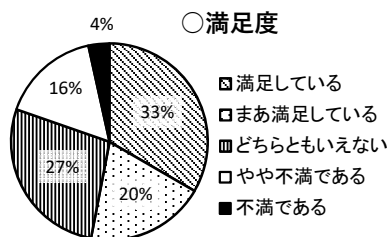

○リピーター率

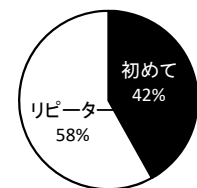

Ⅲ - 5. 中部地方

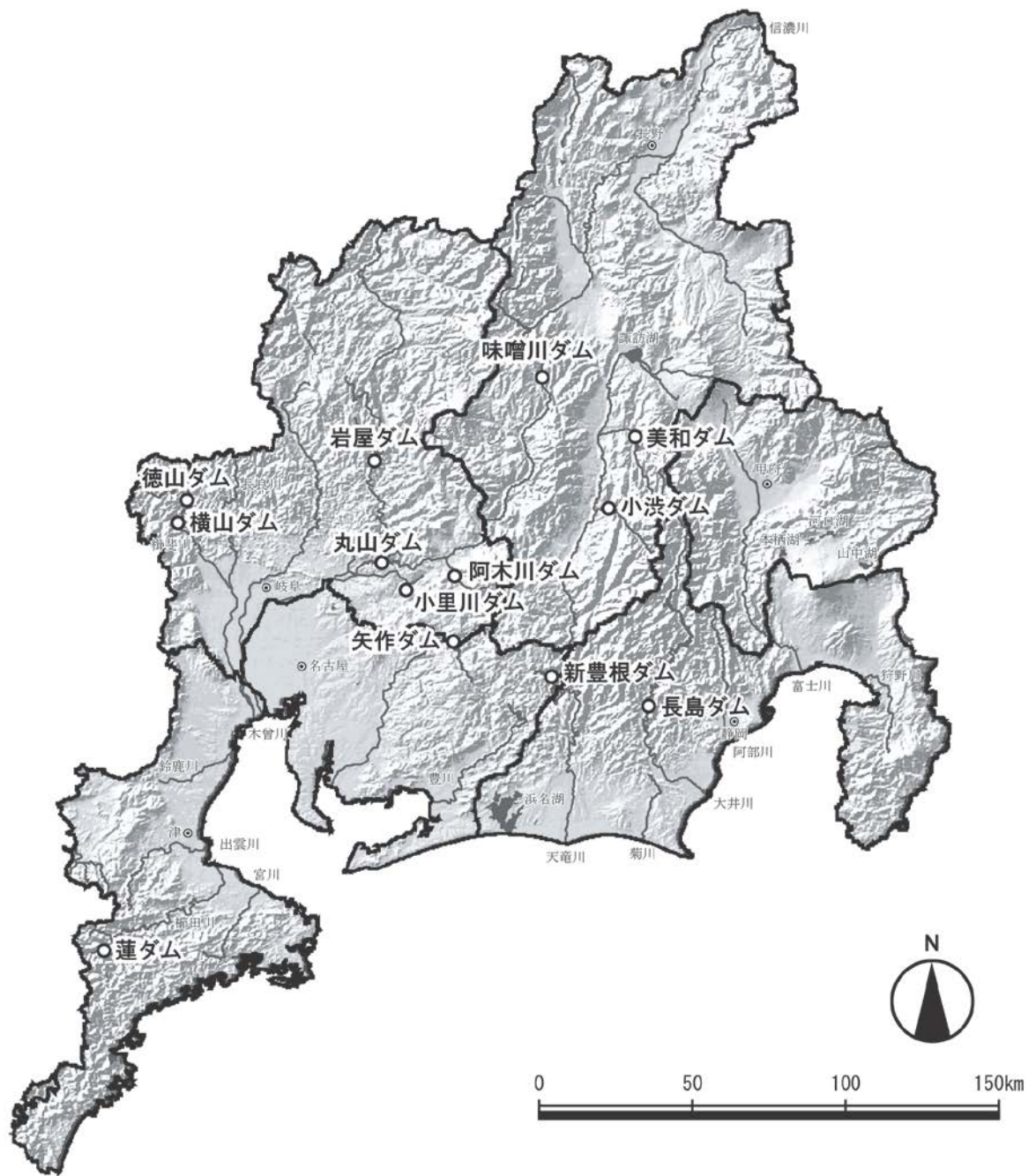

ながしま
59. 長島ダム

ダム諸元			
湖名	せつそこ	堤高	109.0m
	接岨湖	湛水面積	230ha
形式	重力式コンクリートダム	総貯水量	78,000,000m ³
使用目的	FNAWI		

★年間利用者数の推移（千人）

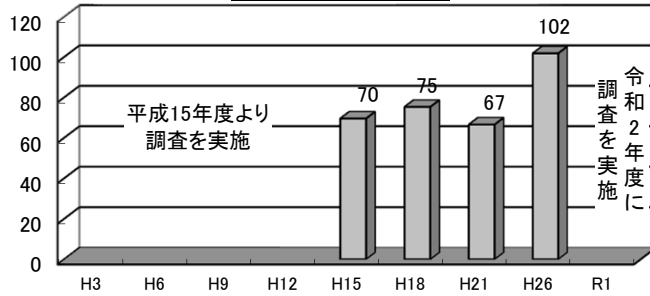

★利用者カウント調査実施日

季節・曜日	調査実施日	調査日変更理由
春季休日①	令和2年度に調査を実施	
春季休日②		
春季平日		
夏季休日		
夏季平日		
秋季休日		
冬季休日		

※R1年度より年間利用者数の推計時に天候係数が導入された

★利用形態別利用率の推移

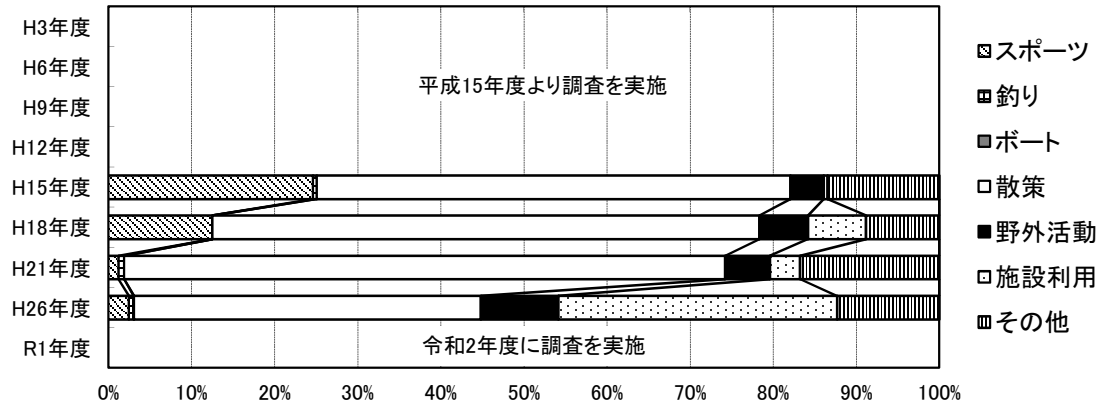

○R1野外活動の内訳 ○R1その他の内訳 ○R1ダム湖周辺施設年間利用者数

令和2年度に調査を実施

★R1利用者アンケート調査（地域活性化に資する情報の抜粋） ★R1イベント実施状況

令和2年度に調査を実施

みわ
60. 美和ダム

ダム諸元			
湖名	みわこ	堤高	69.1m
	美和湖	湛水面積	179ha
形式	重力式コンクリートダム	総貯水量	29,952,000m ³
使用目的	FNP		

★年間利用者数の推移 (千人)

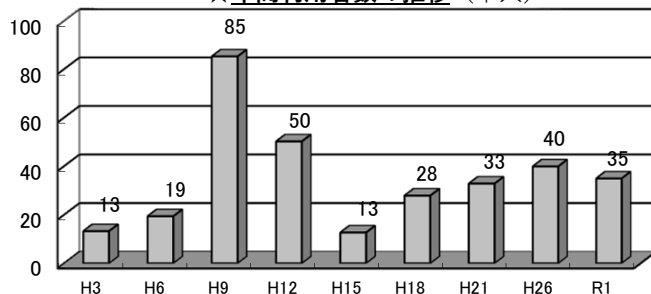

※R1年度より年間利用者数の推計時に天候係数が導入された

★利用者カウント調査実施日

季節・曜日	調査実施日	調査日変更理由
春季休日①	H31.4.29 (月祝)	
春季休日②	R1.5.5 (日祝)	
春季平日	R1.5.20 (月)	
夏季休日	R1.7.28 (日)	
夏季平日	R1.7.29 (月)	
秋季休日	R1.11.3 (日祝)	
冬季休日	R2.1.13 (月祝)	

★利用形態別利用率の推移

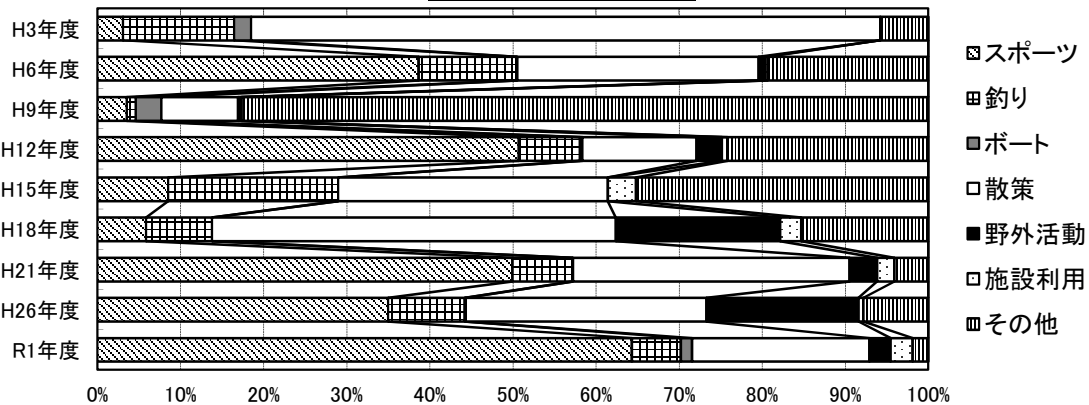

○R1野外活動の内訳

- ・バーベキュー
- ・ラジコン
- ・川遊び

○R1その他の内訳

- ・ダム見学
- ・美和ダム体感DAY (7/20)
- ・美和ダムの放流を見に行こう! (5/25)
- ・ダム操作室見学会 (5/25)

○R1ダム湖周辺施設年間利用者数

・高遠さくらホテル 36,324人

★R1利用者アンケート調査 (地域活性化に資する情報の抜粋)

集計枚数 85枚 (対面 85枚、据え置き未実施)

○ダムを知った方法 (複数回答可のため、合計100%にならない)

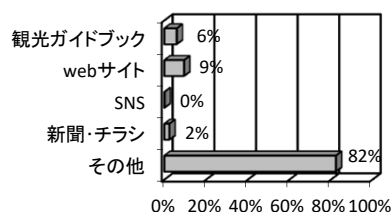

「その他」で特色ある回答
・地元の体験教室 1件

★R1イベント実施状況

実施件数 8回、総参加人数 189人
(年間利用者数の約0.5%)

主なイベント

- ・美和ダム体感DAY (7/20) 60人
- ・美和ダムの放流を見に行こう! (5/25) 55人
- ・ダム操作室見学会 (5/25) 39人
- ・バイパストンネルを歩こうツアー (5/25) 35人

○利用目的上位5種 (回答数)

自然利用	回答数	施設利用	回答数
釣り	15	ダム見学	13
新緑	6	トイレ・休息	7
環境学習	5	テニス	6
イベント	1	ダムカード収集	4
花見 / 紅葉	各1	イベント	3

※その他自然利用の「散歩」9件
※その他施設利用の「ラジコン」「水上バイク」が各3件
※複数選択可能な質問の回答結果

○満足度

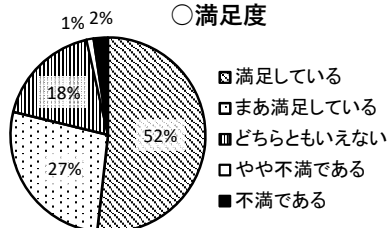

○リピーター率

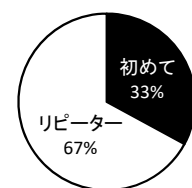

こしぶ
61. 小洪ダム

ダム諸元			
湖名	こしぶこ	堤高	105.0m
	小洪湖	湛水面積	167ha
形式	アーチダム	総貯水量	58,000,000m ³
使用目的	FNAP		

★年間利用者数の推移 (千人)

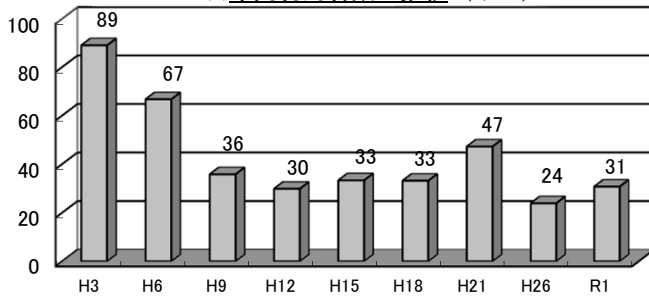

★利用者カウント調査実施日

季節・曜日	調査実施日	調査日変更理由
春季休日①	H31.4.29 (月祝)	
春季休日②	R1.5.5 (日祝)	
春季平日	R1.5.20 (月)	
夏季休日	R1.7.28 (日)	
夏季平日	R1.7.29 (月)	
秋季休日	R1.11.3 (日祝)	
冬季休日	R2.1.13 (月祝)	

※R1年度より年間利用者数の推計時に天候係数が導入された

★利用形態別利用率の推移

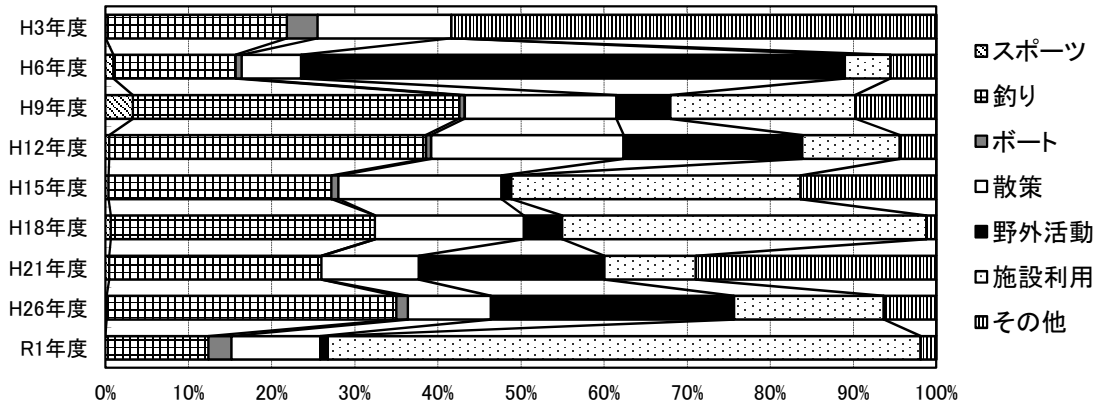

○R1野外活動の内訳

- ・バーベキュー
- ・写真撮影

○R1その他の内訳

- ・湧き水利用
- ・ダムカード収集
- ・小洪ダム開放DAY (7/27)

○R1ダム湖周辺施設年間利用者数

- ・望岳荘 66,667人
- (温泉・売店・食堂・博物館等を併設した宿泊施設)

★R1利用者アンケート調査 (地域活性化に資する情報の抜粋)

集計枚数 63枚 (対面 63枚、据え置き未実施)

○ダムを知った方法 (複数回答可のため、合計100%にならない)

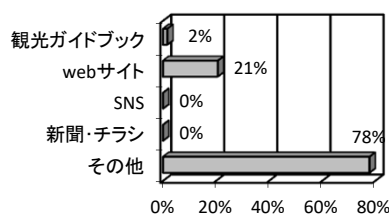

「その他」で特色ある回答

- ・四徳温泉キャンプ場 2件
- ・ダムカード・ダム便覧 1件
- ・道の駅 1件

★R1イベント実施状況

実施件数 1回、総参加人数 233人
(年間利用者数の約0.8%)

主なイベント

- ・小洪ダム開放DAY (7/27) 233人

○利用目的上位5種 (回答数)

自然利用		施設利用	
釣り	18	キャンプ	12
写真・写生	5	ダムカード収集	6
バードウォッチング	1	ダム見学	4
紅葉	1	トイレ・休息	2
-	-	バーベキュー	1

※複数選択可能な質問の回答結果

※その他自然利用の「散歩・散策」8件、「水遊び」「湧き水利用」が各2件

※その他施設利用の「SUP」2件

○満足度

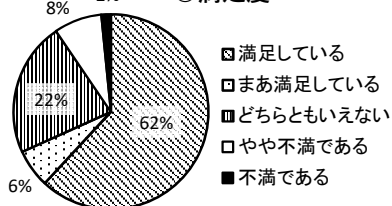

○リピーター率

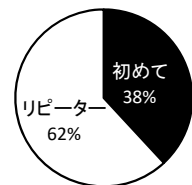

しんとよね
62. 新豊根ダム

ダム諸元			
湖名	みどりこ	堤高	116.5m
	みどり湖	湛水面積	156ha
形式	アーチダム	総貯水量	53,500,000m ³
使用目的	FP		

★年間利用者数の推移 (千人)

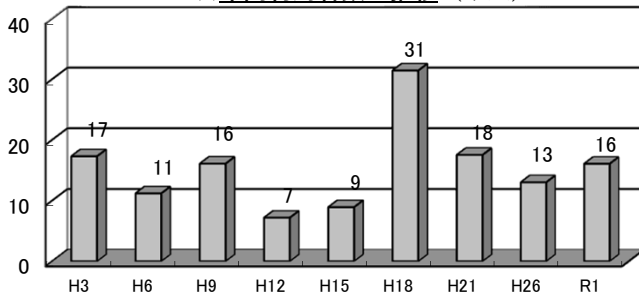

★利用者カウント調査実施日

季節・曜日	調査実施日	調査日変更理由
春季休日①	H31.4.29 (月祝)	
春季休日②	R1.5.5 (日祝)	
春季平日	R1.5.20 (月)	
夏季休日	R1.7.28 (日)	
夏季平日	R1.7.29 (月)	
秋季休日	R1.11.10 (日)	11/3イベント開催のため
冬季休日	R2.1.13 (月祝)	

※R1年度より年間利用者数の推計時に天候係数が導入された

★利用形態別利用率の推移

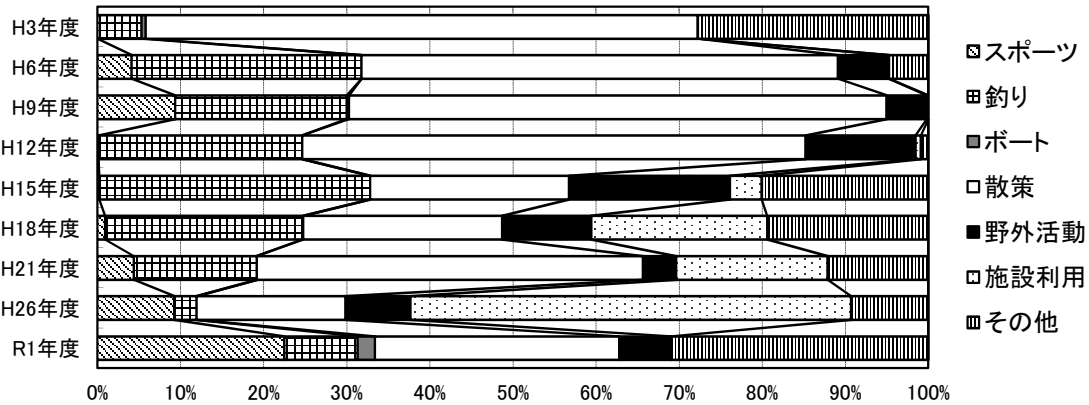

○R1野外活動の内訳

- ・写真撮影
- ・バードウォッチング
- ・蜂の巣採り

○R1その他の内訳

- ・ダムカード収集
- ・ダム見学

○R1ダム湖周辺施設年間利用者数

- ・大入の郷 (宿泊) 460人
- ・大入の郷 (自然体験) 201人
- ・大入の郷 (交流・施設利用) 69人

★R1利用者アンケート調査 (地域活性化に資する情報の抜粋)

集計枚数 192枚 (対面 192枚、据え置き未実施)

○ダムを知った方法 (複数回答可のため、合計100%にならない)

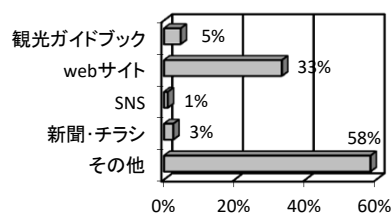

「その他」で特色ある回答

- ・他のダムで 4件
- ・休暇村のパンフレット 2件
- ・釣り・釣具店 2件
- ・雑誌 2件 (絶景散歩・東海の秋冬ドライブ)
- ・マラソン大会 1件
- ・花桃まつり 1件
- ・温泉・道の駅 各1件

★R1イベント実施状況

実施件数 1回、総参加人数 995人

(年間利用者数の約6%)

主なイベント

- ・第13回2019とよね・みどり湖 ハーフマラソン (11/3) 995人

○利用目的上位5種 (回答数)

自然利用		施設利用	
紅葉	46	ダム見学	60
写真・写生	19	ダムカード収集	50
釣り	17	温泉	9
新緑	15	トイレ・休息	6
山菜採り	8	マラソン・ジョギング	4

※その他自然利用の「散歩・ウォーキング」11件
 ※その他施設利用の「ツーリング」9件、「ドライブ」8件
 ※複数選択可能な質問の回答結果

○満足度

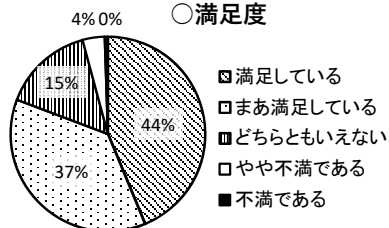

○リピーター率

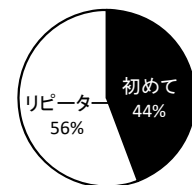

やはぎ
63. 矢作ダム

ダム諸元			
湖名	おくやはぎこ	堤高	100.0m
	奥矢作湖	湛水面積	270ha
形式	アーチダム	総貯水量	80,000,000m ³
使用目的	FNAWIP		

★年間利用者数の推移 (千人)

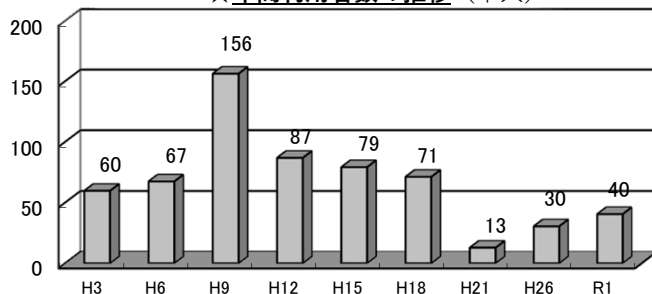

★利用者カウント調査実施日

季節・曜日	調査実施日	調査日変更理由
春季休日①	H31.4.29 (月祝)	
春季休日②	R1.5.5 (日祝)	
春季平日	R1.5.20 (月)	
夏季休日	R1.7.28 (日)	
夏季平日	R1.7.29 (月)	
秋季休日	R1.11.3 (日祝)	(紅葉盛期)
冬季休日	R2.1.13 (月祝)	

※R1年度より年間利用者数の推計時に天候係数が導入された

★利用形態別利用率の推移

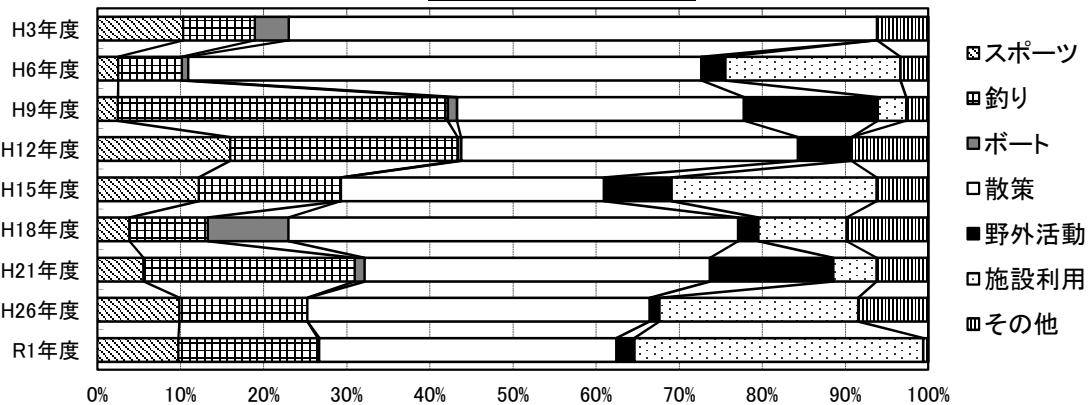

○R1野外活動の内訳

- ・キャンプ
- ・奥矢作森林フェスティバル(6/1)

○R1その他の内訳

- ・奥矢作森林フェスティバル(6/1)
- ・矢作ダム清掃活動(1/26)

○R1ダム湖周辺施設年間利用者数

- ・いこまハウス(地域活動支援センター) 5,977人
- ・サトノエキカフェ 5,262人
- ・奥矢作勤労青少年レクリエーションセンター 2,496人
- ・JONSTYLE(貸ボート屋) 1,384人
- ・串原チャレンジハウス創手味亭 189人
- ・奥矢作第二水力発電所 112人

★R1利用者アンケート調査(地域活性化に資する情報の抜粋)

集計枚数 575枚(対面 239枚、据え置き 336枚)

○ダムを知った方法(複数回答可のため、合計100%にならない)

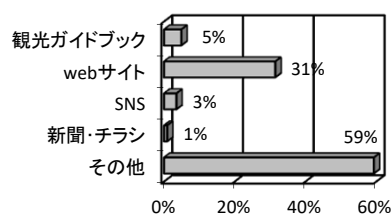

「その他」で特色ある回答

- ・TV・ニュース 4件
- ・ツーリング 4件
- ・釣り関係 4件(釣り雑誌・釣具店・貸ボート屋)
- ・学校・教科書 3件
- ・他のダムで 2件
- ・車の会の集い 1件
- ・市役所・道の駅 各1件

★R1イベント実施状況

実施件数 2回、総参加人数 784人
(年間利用者数の約2%)

主なイベント

- ・奥矢作森林フェスティバル(6/1) 700人
- ・矢作ダム清掃活動(1/26) 84人

○利用目的上位5種(回答数)

自然利用		施設利用	
釣り	36	ダム見学	199
新緑	30	ダムカード収集	180
紅葉	23	トイレ・休息	72
写真・写生	6	レストラン・売店	15
山菜採り	5	サイクリング	14

※その他施設利用の「ツーリング」52件、「ドライブ」27件
※複数選択可能な質問の回答結果

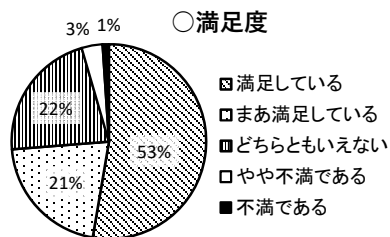

○満足度

○リピーター率

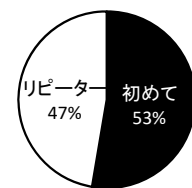

おりがわ
64. 小里川ダム

ダム諸元			
湖名	おりがわこ	堤高	114.0m
	おりがわ湖	湛水面積	111ha
形式	重力式コンクリートダム	総貯水量	15,100,000m ³
使用目的	FNP		

★年間利用者数の推移 (千人)

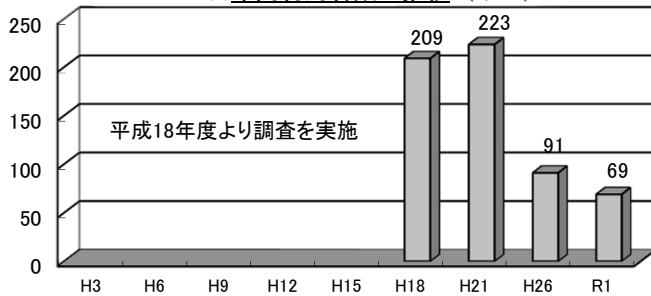

★利用者カウント調査実施日

季節・曜日	調査実施日	調査日変更理由
春季休日①	H31.4.29 (月祝)	
春季休日②	R1.5.5 (日祝)	
春季平日	R1.5.20 (月)	
夏季休日	R1.7.28 (日)	
夏季平日	R1.7.29 (月)	
秋季休日	R1.11.3 (日祝)	
冬季休日	R2.1.13 (月祝)	

※R1年度より年間利用者数の推計時に天候係数が導入された

★利用形態別利用率の推移

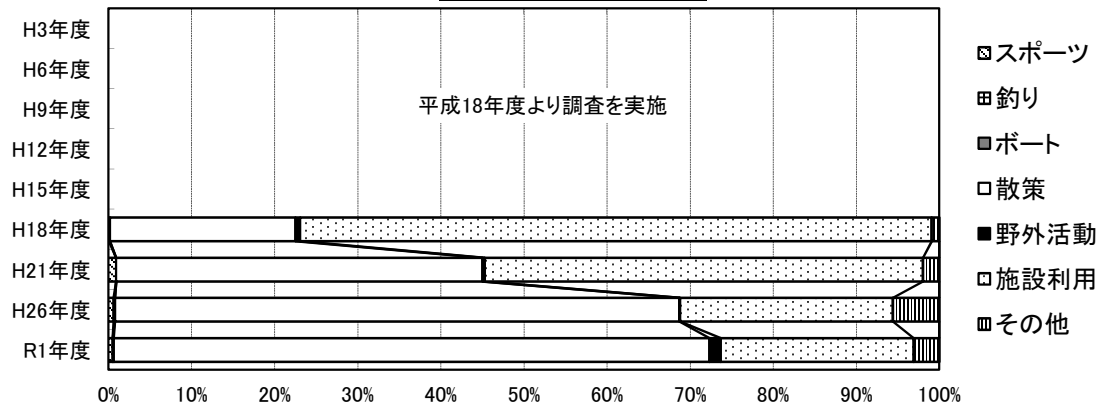

○R1野外活動の内訳
・写真撮影

○R1その他の内訳
・イベント参加
・ダム見学(申込制)
・小里川ダムライトアップ(12/21)
・2019秋の小里川ダム湖周ウォーキング(11/10)

○R1ダム湖周辺施設年間利用者数
・道の駅おばあちゃん市・山岡 492,335人
・ふれあい館(ダム管理所1階) 47,637人
・ダム堤体 25,335人

★R1利用者アンケート調査 (地域活性化に資する情報の抜粋)
集計枚数 651枚 (対面 407枚、据え置き 244枚)

○ダムを知った方法 (複数回答可のため、合計100%にならない)

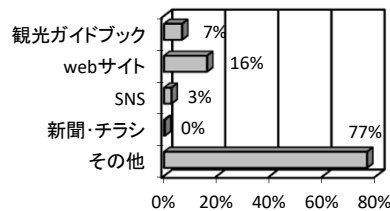

「その他」で特色ある回答

- ・道の駅 44件
- ・TV 9件
- ・ダム関係 5件 (ダムカード・ダムコレ・ダム本)
- ・PA・SA 3件
- ・ゴルフ場の行き帰り 3件
- ・他のダムで 2件
- ・スタンプラリー 2件

※無回答4件を除く

○利用目的上位5種 (回答数)

自然利用		施設利用	
写真・写生	52	トイレ・休息	358
新緑	44	ダム見学	307
環境学習	38	レストラン・売店	258
紅葉	29	ダムカード収集	70
山菜採り	7	資料館・記念館	55

※その他自然利用の「ウォーキング・散歩・散策」28件、「食事(お弁当)・ピクニック」19件
※複数選択可能な質問の回答結果(無回答3件を除く)

★R1イベント実施状況

実施件数 22回、総参加人数 1,072人
(年間利用者数の約2%)

主なイベント

- ・ダム見学(12団体) 361人
- ・小里川ダムライトアップ(12/21) 202人
- ・2019秋の小里川ダム湖周ウォーキング(11/10) 156人
- ・遠鉄バンビツアー(7~9月に3回) 118人
- ・道の駅 いやす里大やきいも大会(11/17) 103人

○満足度

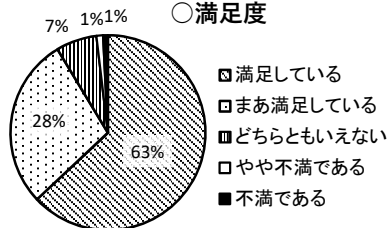

- 満足している
- まあ満足している
- どちらともいえない
- やや不満である
- 不満である

※無回答5件を除く

○リピーター率

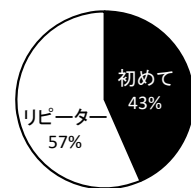

※無回答20件を除く

みそがわ
65. 味噌川ダム

ダム諸元			
湖名	おくきそこ	堤高	140.0m
	奥木曾湖	湛水面積	140ha
形式	ロックフィルダム	総貯水量	61,000,000m ³
使用目的	FNWIP		

★年間利用者数の推移 (千人)

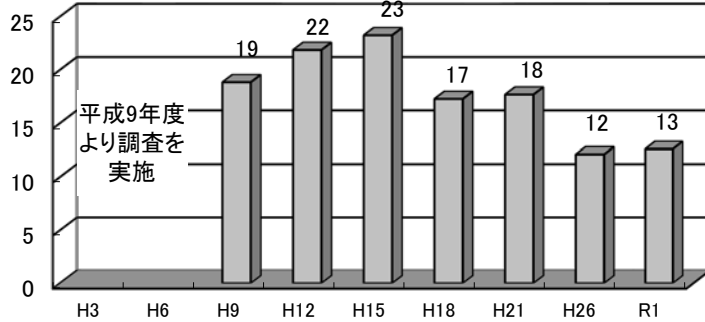

★利用者カウント調査実施日

季節・曜日	調査実施日	調査日変更理由
春季休日①	H31.4.29(月祝)	
春季休日②	R1.5.5(日祝)	
春季平日	R1.5.20(月)	
夏季休日	R1.7.28(日)	
夏季平日	R1.7.29(月)	
秋季休日	R1.11.3(日祝)	
冬季休日	実施せず	

※R1年度より年間利用者数の推計時に天候係数が導入された

★利用形態別利用率の推移

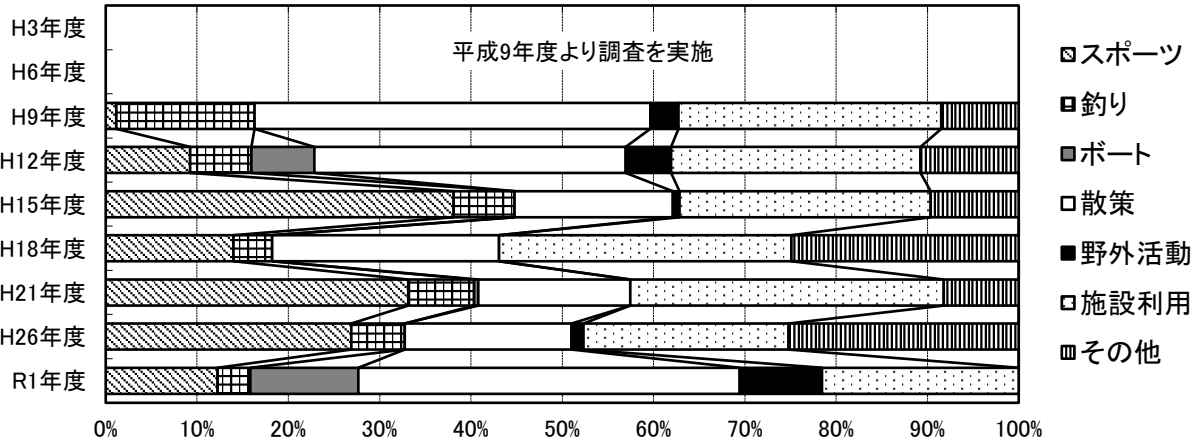

○R1野外活動の内訳

- ・バーベキュー
- ・写真撮影
- ・キャンプ
- ・木曾川源流夏祭り(8/3)

○R1その他の内訳

- ・その他の利用者なし

○R1ダム湖周辺施設年間利用者数

- ・ふれあい館(ダム資料館) 5,060人

★R1イベント実施状況

実施件数 6回、総参加人数 3,026人
(年間利用者数の約24%)

主なイベント

- ・第32回やぶはら高原はくさいマラソン大会(6/30) 1,052人
- ・全国日曜画家中部日本展(10/5~14) 700人
- ・木曾川源流夏祭り(8/3) 500人
- ・第61回村内一周駅伝大会(11/3) 374人
- ・木祖村130周年記念イベント(11/17) 300人

★R1利用者アンケート調査(地域活性化に資する情報の抜粋)

集計枚数 123枚(対面 123枚、据え置き未実施)

○ダムを知った方法(複数回答可のため、合計100%にならない)

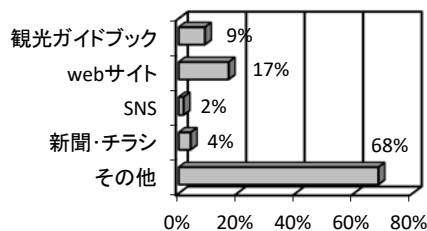

「その他」で特色ある回答

- ・ダムカード4件
- ・TV 1件
- ・道の駅1件
- ・イベント1件
- ・缶バッジ1件
- ・体験コーナー1件

○利用目的上位5種(回答数)

自然利用		施設利用	
釣り	10	ダム見学	35
紅葉	8	ダムカード収集	32
花見	4	カヌー	10
写真・写生	4	資料館・記念館	7
新緑/イベント	各2	キャンプ	2

※その他施設利用の「スタンプラリー」3件
※複数選択可能な質問の回答結果

○満足度

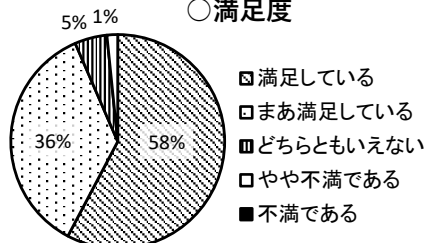

○リピーター率

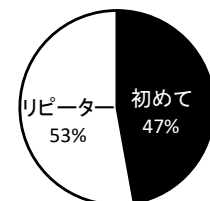

まるやま
66. 丸山ダム

ダム諸元			
湖名	まるやますいこ	堤高	98.2m
	丸山蘇水湖	湛水面積	263ha
形式	重力式コンクリートダム	総貯水量	79,520,000m ³
使用目的	FP		

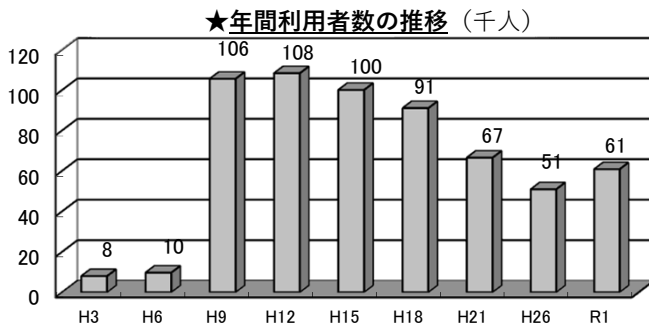

★利用者カウント調査実施日

季節・曜日	調査実施日	調査日変更理由
春季休日①	H31.4.29 (月祝)	
春季休日②	R1.5.5 (日祝)	
春季平日	R1.5.20 (月)	
夏季休日	R1.7.28 (日)	
夏季平日	R1.7.29 (月)	
秋季休日	R1.11.3 (日祝)	
冬季休日	R2.1.13 (月祝)	

※R1年度より年間利用者数の推計時に天候係数が導入された

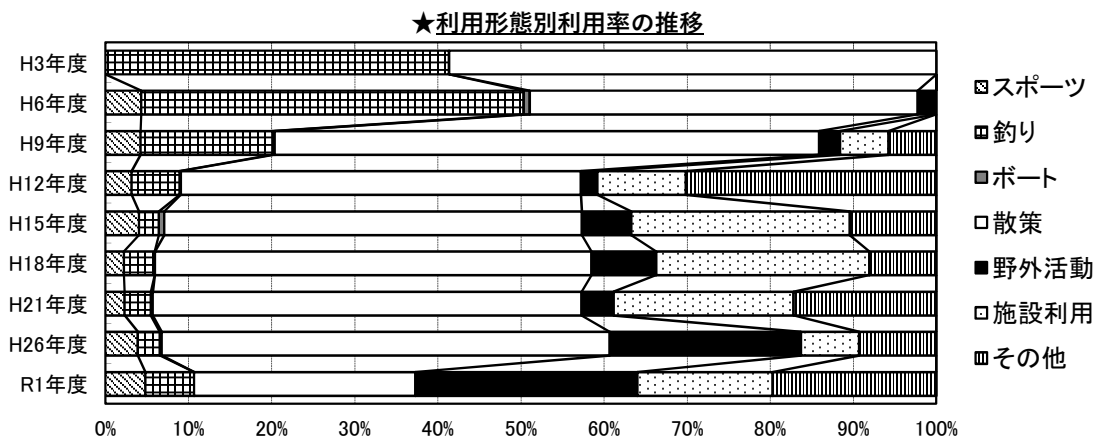

○R1野外活動の内訳
・公園での遊具利用

○R1その他の内訳
・ふれあい歩け歩け大会 (イベント参加)
・筑前琵琶演奏会 (9/7)

○R1ダム湖周辺施設年間利用者数
・丸山ダム本体 24,956人
・杉原千畝記念館 24,112人

★R1利用者アンケート調査 (地域活性化に資する情報の抜粋)
集計枚数 178枚 (対面 178枚、据え置き未実施)

★R1イベント実施状況
実施件数 4回、総参加人数 696人
(年間利用者数の約1%)

○ダムを知った方法 (複数回答可のため、合計100%にならない)

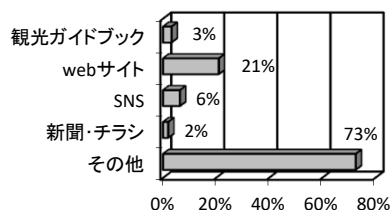

「その他」で特色ある回答
・ダムカード・ダム本 4件
・TV 2件
・八百津 (店・パンフ) 2件
・杉原千畝記念館 1件
・旅足橋から見て 1件
・ツーリング仲間から 1件

主なイベント
・やおつ人道の丘ジョギング大会 380人 (11/17)
・筑前琵琶演奏会 (9/7) 216人
・アマゴ釣り (5/4) 50人
・マス釣り・マスつかみどり (8/18) 50人

※無回答21件を除く

○利用目的上位5種 (回答数)

自然利用		施設利用	
新緑	19	ダム見学	52
写真・写生	18	ダムカード収集	23
釣り	12	バーベキュー	9
山菜採り	11	資料館・記念館	7
登山 / 花見	各5	トイレ・休息	5

※その他自然利用の「散歩・散策」22件
※その他施設利用の「ツーリング」6件、「水上バイク」5件
※複数選択可能な質問の回答結果 (無回答14件を除く)

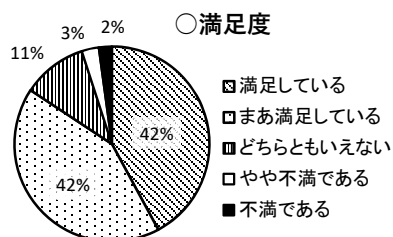

※無回答44件を除く

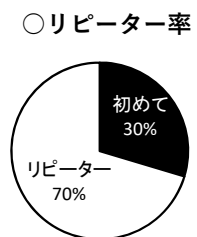

※無回答29件を除く

あぎがわ
67. 阿木川ダム

ダム諸元			
湖名	あぎがわこ	堤高	101.5m
	阿木川湖	湛水面積	158ha
形式	ロックフィルダム	総貯水量	48,000,000m ³
使用目的	FNWI		

★年間利用者数の推移 (千人)

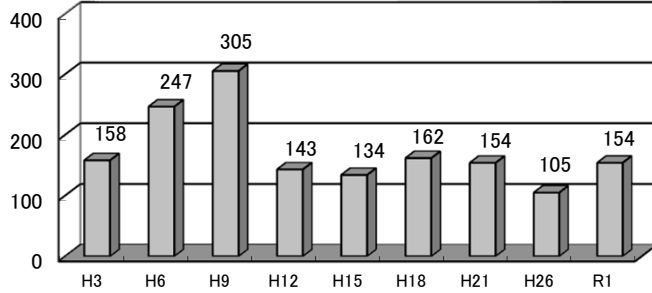

★利用者カウント調査実施日

季節・曜日	調査実施日	調査日変更理由
春季休日①	H31.4.29 (月祝)	
春季休日②	R1.5.5 (日祝)	
春季平日	R1.5.20 (月)	
夏季休日	R1.7.28 (日)	
夏季平日	R1.7.29 (月)	
秋季休日	R1.11.3 (日祝)	
冬季休日	R2.1.13 (月祝)	

※R1年度より年間利用者数の推計時に天候係数が導入された

★利用形態別利用率の推移

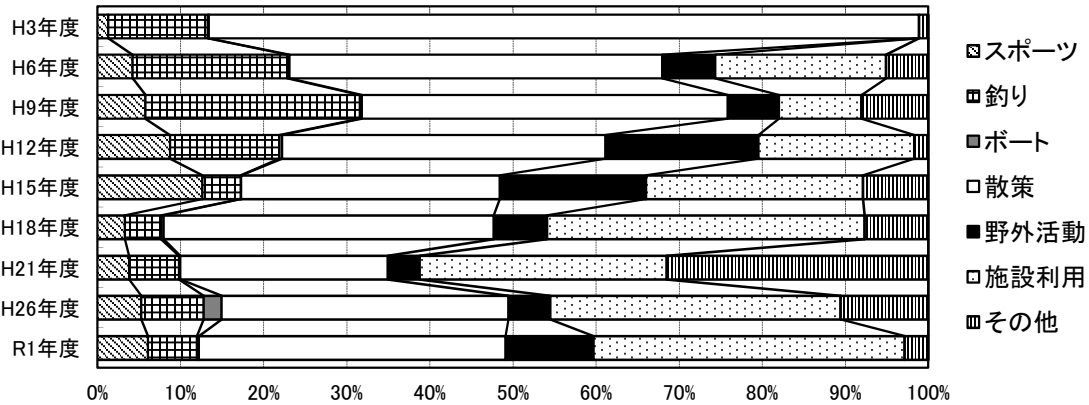

○R1野外活動の内訳
・詳細の記載なし

○R1その他の内訳
・川遊び

○R1ダム湖周辺施設年間利用者数
・阿木川ダム防災資料館 6,796人

★R1利用者アンケート調査 (地域活性化に資する情報の抜粋)
集計枚数 221枚 (対面 221枚、据え置き未実施)

★R1イベント実施状況
実施件数 2回、総参加人数 13,635人
(年間利用者数の約9%)

○ダムを知った方法 (複数回答可のため、合計100%にならない)

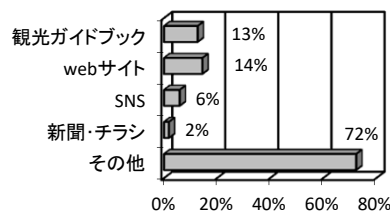

「その他」で特色ある回答
・ダムカード1件

主なイベント

- ・あぎの里のひなまつり・つるしかざり 13,500人 (2/27~3/3)
- ・メモリアルマーチ (11/3) 135人

○利用目的上位5種 (回答数)

自然利用	回答数	施設利用	回答数
釣り	26	トイレ・休息	62
新緑	12	ダム見学	39
紅葉	5	キャンプ	20
写真・写生	5	レストラン・売店	18
花見	2	バーベキュー	18

※その他自然利用の「ウォーキング・散歩・散策」19件
※複数選択可能な質問の回答結果 (無回答2件を除く)

○満足度

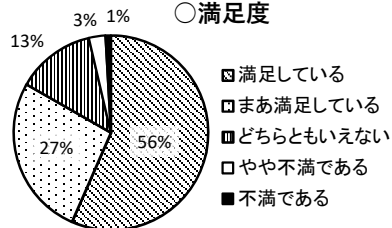

○リピーター率

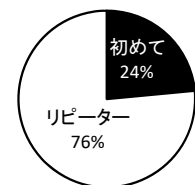

いわや
68. 岩屋ダム

ダム諸元			
湖名	とうせんきょうかなやまこ	堤高	127.5m
	東仙峡金山湖	湛水面積	426ha
形式	ロックフィルダム	総貯水量	173,500,000m ³
使用目的	FAWIP		

★年間利用者数の推移 (千人)

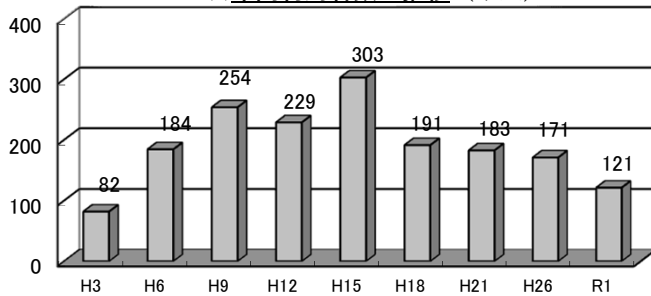

★利用者カウント調査実施日

季節・曜日	調査実施日	調査日変更理由
春季休日①	H31.4.29(月祝)	
春季休日②	R1.5.5(日祝)	
春季平日	R1.5.20(月)	
夏季休日	R1.8.4(日)	7/28イベント開催のため
夏季平日	R1.8.5(月)	夏季休日に合わせて変更
秋季休日	R1.11.3(日祝)	
冬季休日	R2.1.13(月祝)	

※R1年度より年間利用者数の推計時に天候係数が導入された

★利用形態別利用率の推移

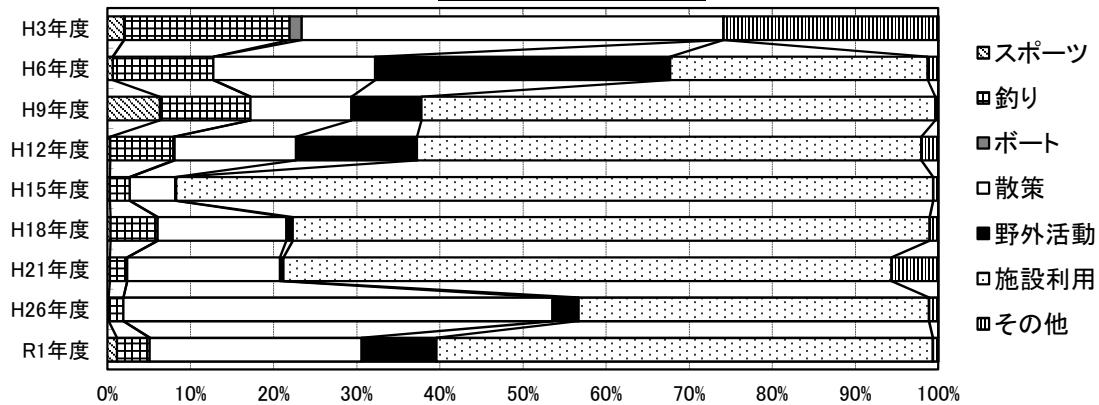

○R1野外活動の内訳

- ・水遊び(水辺の館)
- ・キャンプ

○R1その他の内訳

- ・奉納
- ・岩屋ダムロックフィルダムフェス(7/28)

○R1ダム湖周辺施設年間利用者数

・スパ美輝(温泉施設)	45,843人
・ホテル美輝	13,072人
・マウンテンライフ飛騨	2,004人
・カヤック体験施設	301人

★R1利用者アンケート調査(地域活性化に資する情報の抜粋)

集計枚数 235枚(対面 201枚、据え置き 34枚)

○ダムを知った方法(複数回答可のため、合計100%にならない)

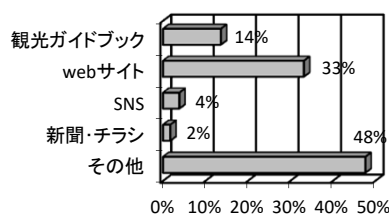

「その他」で特色ある回答

- ・ダムカード・ダムマップ 3件
- ・TV・ニュース 3件
- ・釣り・釣り雑誌 2件
- ・道の駅 2件
- ・温泉施設 1件
- ・他のダム 1件
- ・ツアー 1件
- ・スタンプラリー 1件

★R1イベント実施状況

実施件数 1回、総参加人数 415人
(年間利用者数の約0.3%)

主なイベント

- ・岩屋ダムロックフィルダムフェス 415人 (7/28)

○利用目的上位5種(回答数)

自然利用		施設利用	
釣り	34	ダム見学	41
新緑	27	温泉	33
紅葉	11	トイレ・休息	31
写真・写生	7	キャンプ	23
登山	4	ダムカード収集	19

※その他自然利用の「金山巨石群見学」6件、「アウトドア・自然体験」5件
※複数選択可能な質問の回答結果

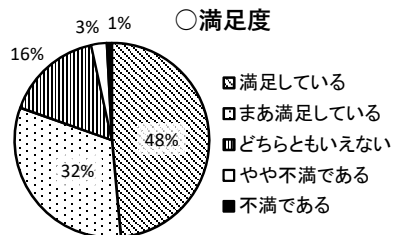

○リピーター率

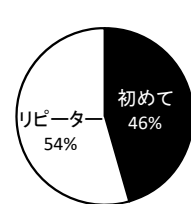

とくやま
69. 徳山ダム

ダム諸元			
湖名	とくやまこ	堤高	161.0m
	徳山湖	湛水面積	1300ha
形式	ロックフィルダム	総貯水量	660,000,000m ³
使用目的	FNWIP		

★年間利用者数の推移 (千人)

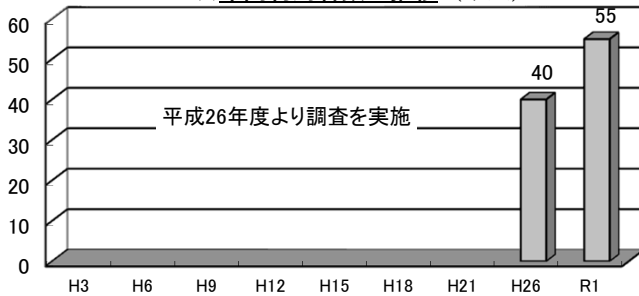

★利用者カウント調査実施日

季節・曜日	調査実施日	調査日変更理由
春季休日①	H31.4.29(月祝)	
春季休日②	R1.5.5(日祝)	
春季平日	R1.5.17(金)	対象施設が月曜休館のため
夏季休日	R1.7.28(日)	
夏季平日	R1.7.26(金)	対象施設が月曜休館のため
秋季休日	R1.11.10(日)	紅葉盛期
冬季休日	R2.1.13(月祝)	

※R1年度より年間利用者数の推計時に天候係数が導入された

★利用形態別利用率の推移

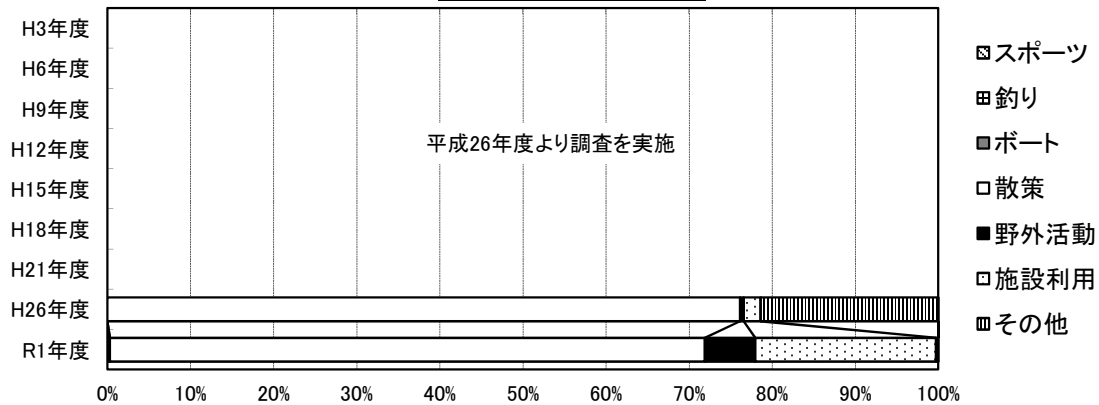

○R1野外活動の内訳

- 徳山湖自然環境観察会(5~11月)
- 徳山湖Eボート体験(5~11月)
- 徳山湖自然風景写真撮影会(5/13、18、10/30、11/1)

○R1その他の内訳

- 詳細の記載なし

○R1ダム湖周辺施設年間利用者数

- 徳山会館(展示室・レストラン) 24,045人
- 徳山ダム(管理所) 18,280人

★R1イベント実施状況

実施件数 35回、総参加人数 4,821人
(年間利用者数の約9%)

主なイベント

- 徳山ダム洪水吐き点検放流(観光放流、5/3~4) 2,741人
- 徳山湖自然環境観察会(5~11月の土日に9回開催) 736人
- 徳山湖Eボート体験(5~11月に16回開催) 486人
- 徳山湖自然風景写真撮影会(5/13、18、10/30、11/1) 306人
- 水の日徳山ダム特別見学会 151人

★R1利用者アンケート調査(地域活性化に資する情報の抜粋)

集計枚数 573枚(対面 573枚、据え置き未実施)

○ダムを知った方法(複数回答可のため、合計100%にならない)

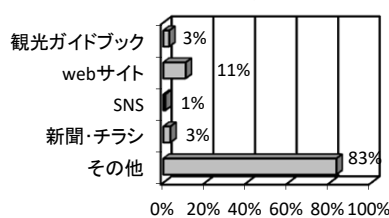

「その他」で特色ある回答

- TV 16件
- 道の駅 4件
- ダムカード・ダムマップ 2件
- ツーリング 2件
- 横山ダムで 1件
- 名古屋市浄水場資料 1件
- サイクリング雑誌 1件
- 映画・大学・宿泊施設 各1件

○利用目的上位5種(回答数)

自然利用		施設利用	
紅葉	87	ダム見学	204
新緑	60	トイレ・休息	90
写真・写生	55	ダムカード収集	44
登山	28	レストラン・売店	39
山菜採り	23	資料館・記念館	27

※その他施設利用の「ドライブ」122件、「ツーリング」67件
※複数選択可能な質問の回答結果

○満足度

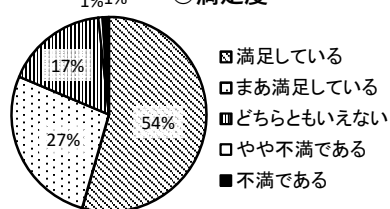

○リピーター率

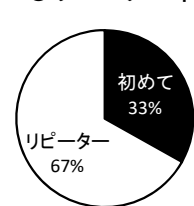

よこやま
70. 横山ダム

ダム諸元			
湖名	おくいびこ	堤高	80.8m
	奥いび湖	湛水面積	170ha
形式	中空重力式コンクリートダム	総貯水量	40,000,000m ³
使用目的	FP		

★年間利用者数の推移 (千人)

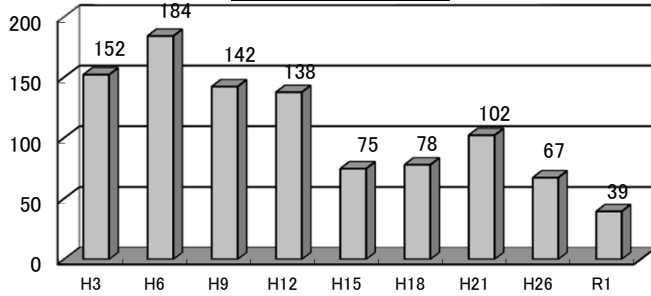

※R1年度より年間利用者数の推計時に天候係数が導入された

★利用者カウント調査実施日

季節・曜日	調査実施日	調査日変更理由
春季休日①	H31.4.29(月祝)	
春季休日②	R1.5.5(日祝)	
春季平日	R1.5.17(金)	関係施設が月曜休館のため
夏季休日	R1.7.28(日)	
夏季平日	R1.7.26(金)	関係施設が月曜休館のため
秋季休日	R1.11.3(日祝)	
冬季休日	R2.1.13(月祝)	

★利用形態別利用率の推移

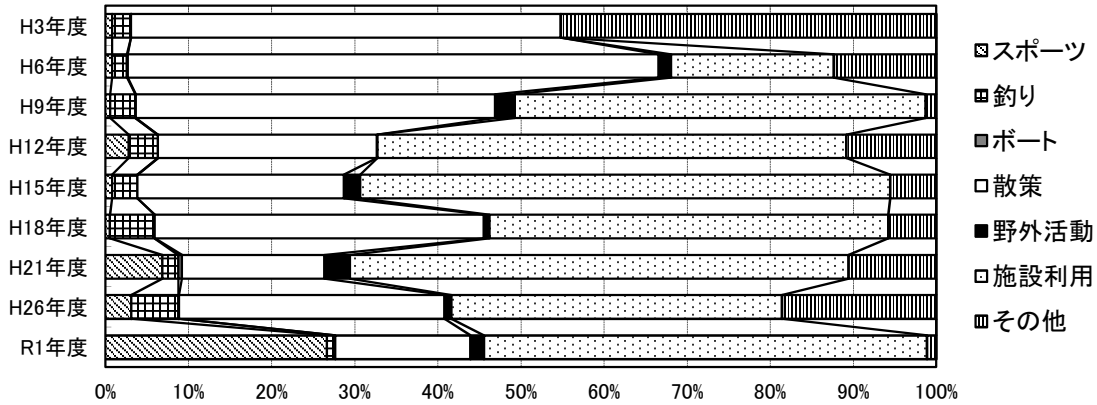

○R1野外活動の内訳

・写真撮影

○R1その他の内訳

・藤橋夏祭り(8/14)
・揖斐川のダムと発電の歴史旅ツアー(9/27~30)

○R1ダム湖周辺施設年間利用者数

・藤橋歴史民俗資料館 6,964人
・水と森の学習館 6,177人
・ふじはし星の家(宿泊研修施設) 3,080人

★R1利用者アンケート調査 (地域活性化に資する情報の抜粋)

集計枚数 781枚 (対面 750枚、据え置き 31枚)

○ダムを知った方法 (複数回答可のため、合計100%にならない)

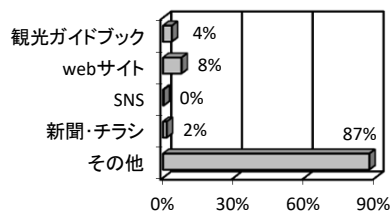

「その他」で特色ある回答

・徳山ダムで/徳山ダムに行く途中で7件
・TV 5件
・ダムカード収集で4件
・映画で見た2件
・小学校の授業1件
・釣り関係で1件

※無回答2件を除く

○利用目的上位5種 (回答数)

自然利用		施設利用	
新緑	38	トイレ・休息	496
写真・写生	19	レストラン・売店	241
山菜採り	17	ダム見学	96
紅葉	15	温泉	54
登山	14	資料館・記念館	40

※複数選択可能な質問の回答結果(無回答1件を除く)

※その他自然利用の「散歩・散策」17件

※その他施設利用の「ソーリング」104件、「藤橋城・プラネタリウム」60件、「ドライブ」59件

★R1イベント実施状況

実施件数 4回、総参加人数 10,664人
(年間利用者数の約27%)

主なイベント

・2019いびがわマラソン(11/10) 10,000人
・2019夜叉ヶ池伝説マラニック(7/27~28) 284人
・藤橋夏祭り(8/14) 250人
・揖斐川のダムと発電の歴史旅ツアー(9/27~30) 130人

○満足度

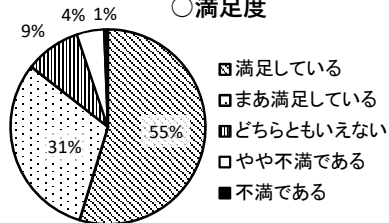

※無回答4件を除く

○リピーター率

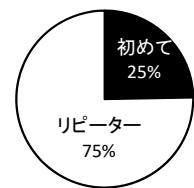

※無回答3件を除く

はちす
71. 蓮ダム

ダム諸元			
湖名	おくかはだこ	堤高	78.0m
	奥香肌湖	湛水面積	120ha
形式	重力式コンクリートダム	総貯水量	32,600,000m ³
使用目的	FNWP		

★年間利用者数の推移 (千人)

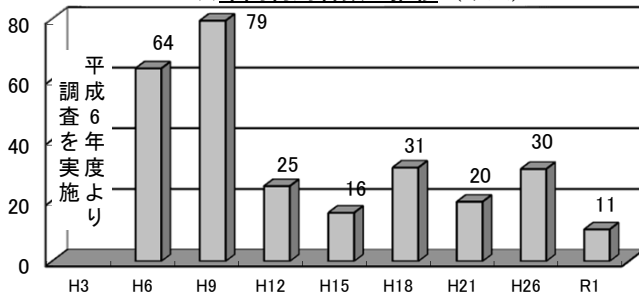

★利用者カウント調査実施日

季節・曜日	調査実施日	調査日変更理由
春季休日①	H31.4.29 (月祝)	
春季休日②	R1.5.5 (日祝)	
春季平日	R1.5.20 (月)	
夏季休日	R1.7.28 (日)	
夏季平日	R1.7.29 (月)	
秋季休日	R1.11.3 (日祝)	
冬季休日	R2.1.13 (月祝)	

※R1年度より年間利用者数の推計時に天候係数が導入された

★利用形態別利用率の推移

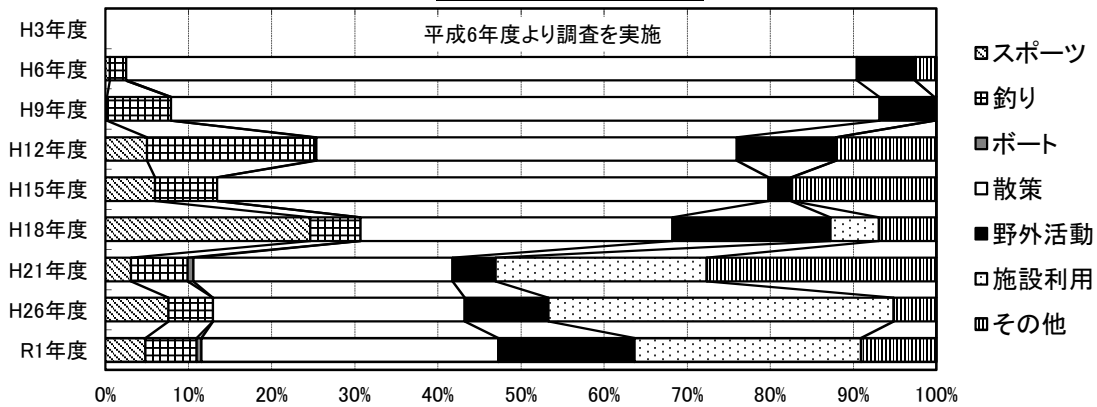

○R1野外活動の内訳
・詳細の記載なし

○R1その他の内訳
・ふれあいフェスティバル (11/10)
・一日ダム探検 (7/20)

○R1ダム湖周辺施設年間利用者数
・対象施設なし

★R1利用者アンケート調査 (地域活性化に資する情報の抜粋)
集計枚数 362枚 (対面 86枚、据え置き 276枚)

○ダムを知った方法 (複数回答可のため、合計100%にならない)

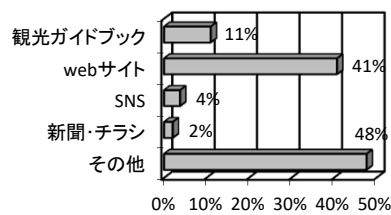

「その他」で特色ある回答
・研修・視察・社員旅行 30件
・松本市広報・市政バス 10件
・ダム関係 5件 (ダムカート・ダムコレ・ダムマップ)
・学校・教科書 4件
・山登り情報・沢登り専門誌 3件
・TV 2件
・ホテルメール・道の駅 2件

※無回答16件を除く

○利用目的上位5種 (回答数)

自然利用	施設利用
写真・写生	ダム見学
紅葉	ダムカード収集
環境学習	トイレ・休息
登山	資料館・記念館
新緑	宿泊/温泉/サイクリング

※その他施設利用の「ツーリング」12件、「ドライブ」7件
※複数選択可能な質問の回答結果 (無回答3件を除く)

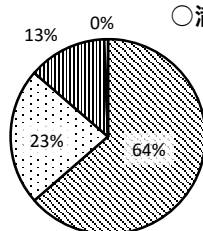

○満足度

■満足している
■まあ満足している
■どちらともいえない
■やや不満である
■不満である

※無回答32件を除く

○リピーター率

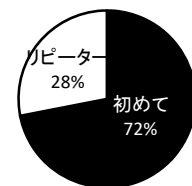

※無回答7件を除く

Ⅲ - 6. 近畿地方

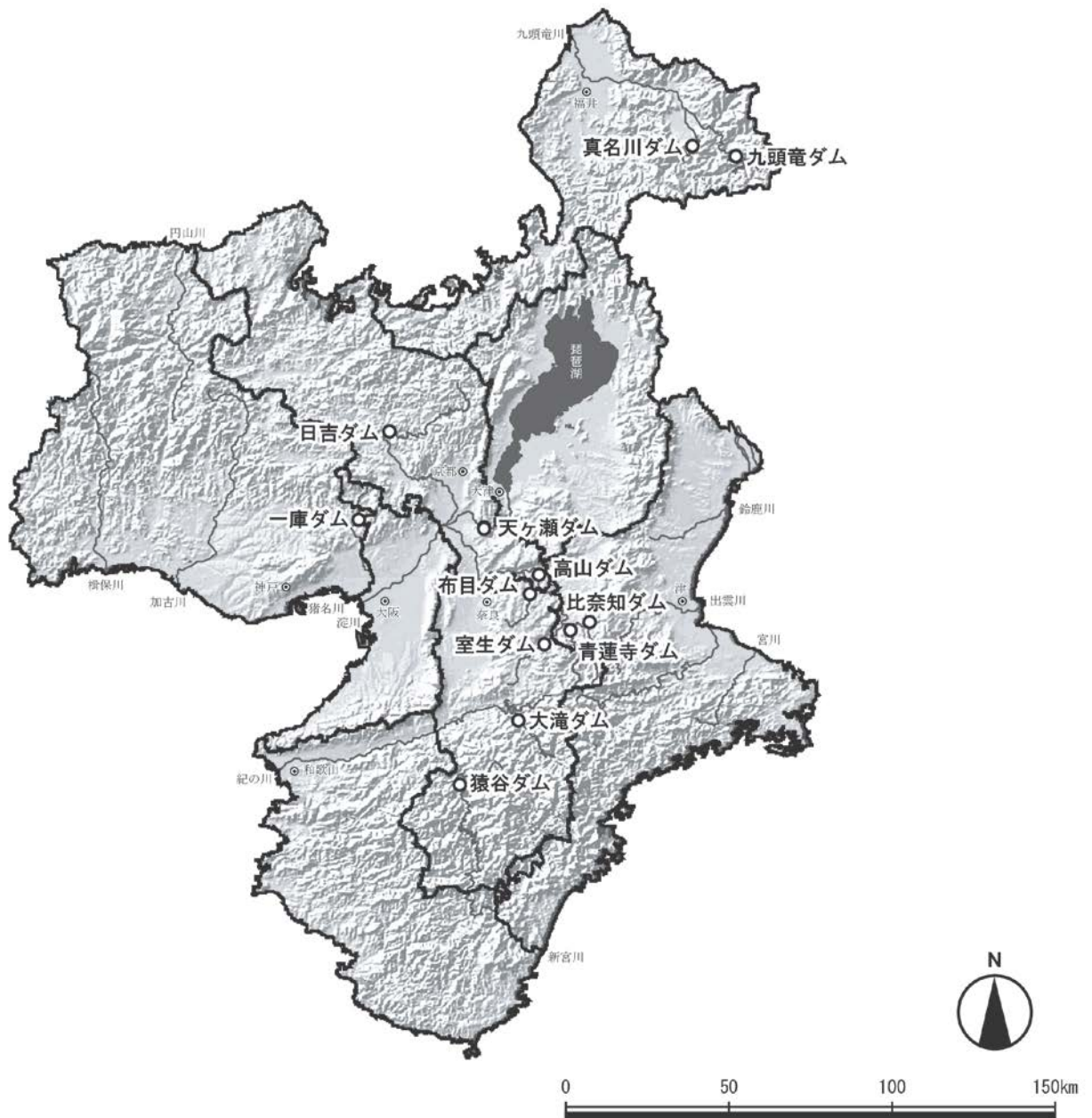

あまがせ
72. 天ヶ瀬ダム

ダム諸元			
湖名	ほうおうこ	堤高	73.0m
	鳳凰湖	湛水面積	188ha
形式	アーチダム	総貯水量	26,280,000m ³
使用目的	FWP		

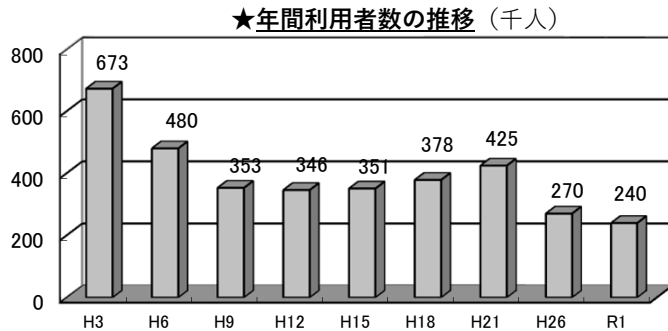

★利用者カウント調査実施日

季節・曜日	調査実施日	調査日変更理由
春季休日①	H31.4.29 (月祝)	
春季休日②	R1.5.5 (日祝)	
春季平日	R1.5.20 (月)	
夏季休日	R1.7.28 (日)	
夏季平日	R1.7.29 (月)	
秋季休日	R1.11.3 (日祝)	
冬季休日	R2.1.13 (月祝)	

※R1年度より年間利用者数の推計時に天候係数が導入された

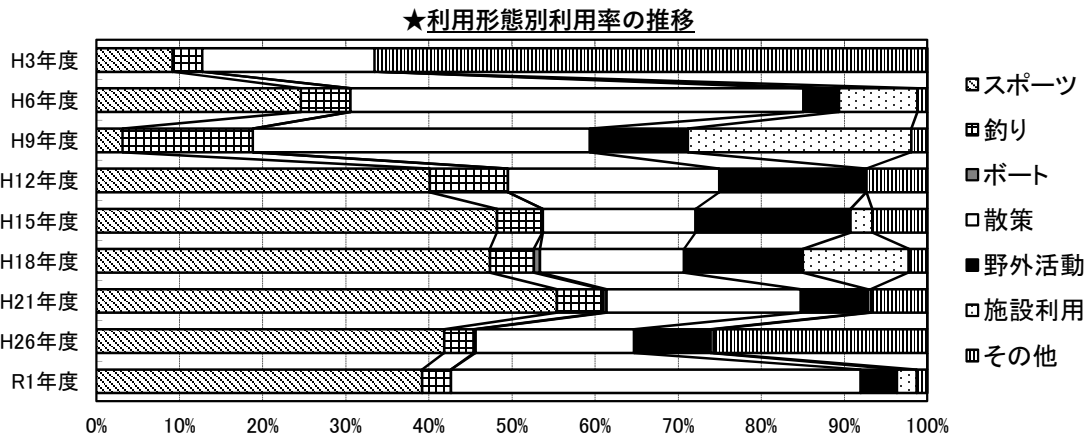

○R1野外活動の内訳

- ・キャンプ・バーベキュー
- ・写真撮影

○R1その他の内訳

- ・ダムカード収集
- ・通勤・通学等の通り抜け

○R1ダム湖周辺施設年間利用者数

・天ヶ瀬ダム(天端・休憩所) 24,063人

★R1利用者アンケート調査 (地域活性化に資する情報の抜粋)

集計枚数 156枚 (対面 155枚、据え置き 1枚)

○ダムを知った方法 (複数回答可のため、合計100%にならない)

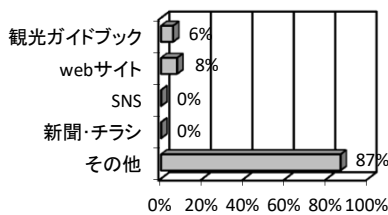

「その他」で特色ある回答

- ・テニスの試合・練習 7件
- ・小学校の遠足・社会科見学 3件
- ・TV 2件
- ・写真集 1件

★R1イベント実施状況

実施件数 49回、総参加人数 8,785人
(年間利用者数の約4%)

主なイベント

- ・滋賀県テニス協会ジュニア (3/23~28) 1,000人
- ・大津市中体連テニス試合 (5/16~17) 1,000人
- ・高体連近畿大会予選秋季大会 600人 (10/26~11/2)

その他すべてのイベントはテニス試合

○利用目的上位5種 (回答数)

自然利用		施設利用	
写真・写生	11	ダム見学	50
新緑	6	トイレ・休息	27
釣り	5	テニス	23
バードウォッチング	3	ダムカード収集	11
紅葉 / 登山	各1	サイクリング	9

※その他自然利用の「ウォーキング・散歩・散策」33件
※複数選択可能な質問の回答結果

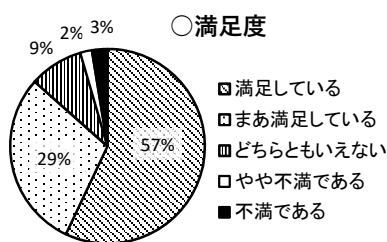

○リピーター率

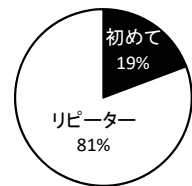

ひよし
73. 日吉ダム

ダム諸元			
湖名	あまわかこ	堤高	67.4m
	天若湖	湛水面積	274ha
形式	重力式コンクリートダム	総貯水量	66,000,000m ³
使用目的	FNW		

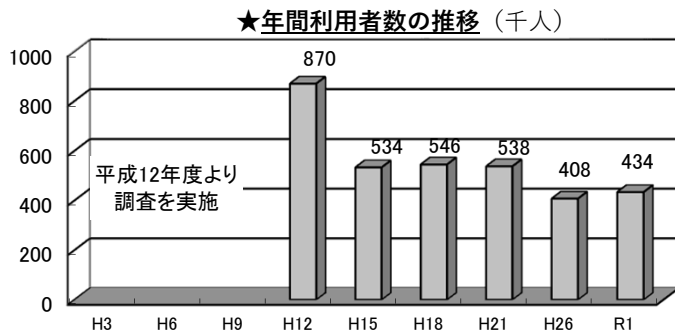

★利用者カウント調査実施日

季節・曜日	調査実施日	調査日変更理由
春季休日①	H31.4.29(月祝)	
春季休日②	R1.5.5(日祝)	
春季平日	R1.5.20(月)	
夏季休日	R1.7.28(日)	
夏季平日	R1.7.29(月)	
秋季休日	R1.11.17(日)	11/3,10イベント開催のため
冬季休日	R2.1.13(月祝)	

※R1年度より年間利用者数の推計時に天候係数が導入された

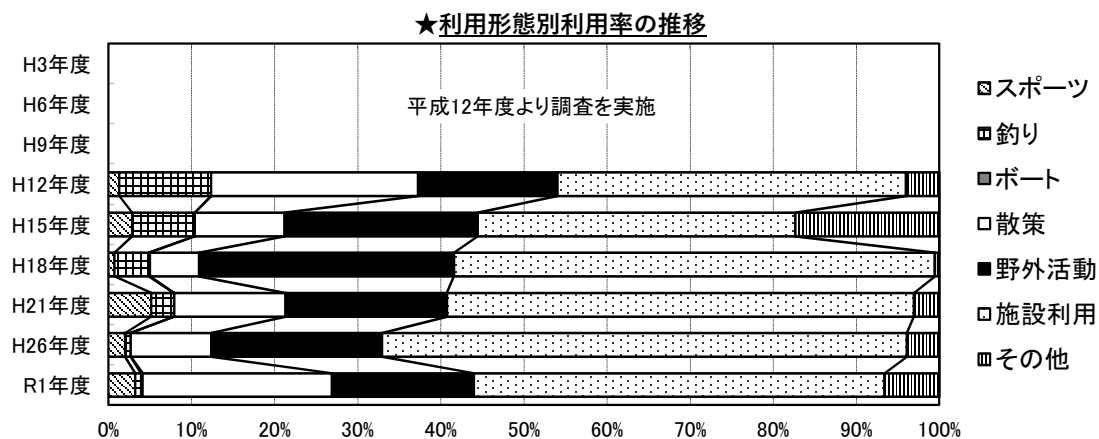

○R1野外活動の内訳

- ・キャンプ・バーベキュー
- ・スターフェスティバル(5/18~19)
- ・日吉水の杜フェスタ(11/10)
- ・GO OUT関西(11/1~3)
- ・日吉夏まつり花火大会(7/14)
- ・スノーピークイベント(9/15)

○R1その他の内訳

- ・ツーリング
- ・水遊び・川遊び

○R1ダム湖周辺施設年間利用者数

- ・スプリングスひよし 456,129人
- ・府民の森ひよし 76,407人
- ・インフォギャラリー 25,595人
- ・宇津峡公園 13,171人
- ・郷土資料館 2,812人
- ・防災資料館 2,610人

★R1利用者アンケート調査 (地域活性化に資する情報の抜粋)

集計枚数 586枚 (対面 586枚、据え置き未実施)

○ダムを知った方法 (複数回答可のため、合計100%にならない)

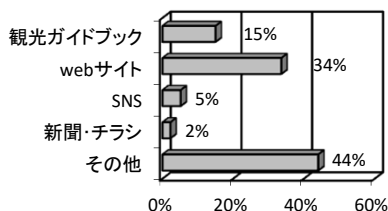

「その他」で特色ある回答

- ・TV 1件
- ・ラジオ 1件
- ・大学の講義 1件
- ・市の広報 1件
- ・キャンプ店 1件
- ・ドラクエウォーク (ゲームアプリ) 1件

★R1イベント実施状況

実施件数 14回、総参加人数 16,944人
(年間利用者数の約4%)

主なイベント

- ・スターフェスティバル(5/18~19) 5,000人
- ・日吉水の杜フェスタ(11/10) 5,000人
- ・GO OUT関西(11/1~3) 2,500人
- ・日吉夏まつり花火大会(7/14) 2,000人
- ・関西シクロクロス(2/9) 700人

○利用目的上位5種 (回答数)

自然利用		施設利用	
紅葉	25	キャンプ	154
写真・写生	13	ダム見学	67
新緑	10	バーベキュー	62
花見	3	温泉	36
釣り	3	トイレ・休息	35

※複数選択可能な質問の回答結果

※その他自然利用の「川遊び」26件、「ウォーキング・散歩・散策」13件

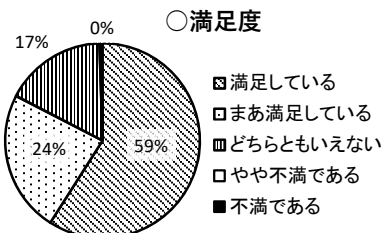

○リピーター率

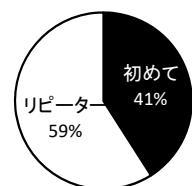

ひなち
74. 比奈知ダム

ダム諸元			
湖名	ひなちこ	堤高	70.5m
	ひなち湖	湛水面積	82ha
形式	重力式コンクリートダム	総貯水量	20,800,000m ³
使用目的	FNWP		

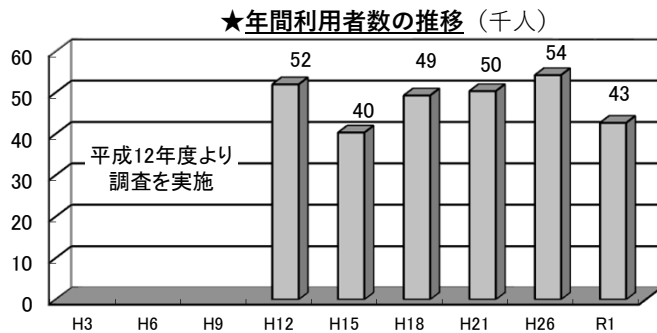

★利用者カウント調査実施日

季節・曜日	調査実施日	調査日変更理由
春季休日①	H31.4.29 (月祝)	
春季休日②	R1.5.5 (日祝)	
春季平日	R1.5.20 (月)	
夏季休日	R1.7.28 (日)	
夏季平日	R1.7.29 (月)	
秋季休日	R1.11.3 (日祝)	
冬季休日	R2.1.13 (月祝)	

※R1年度より年間利用者数の推計時に天候係数が導入された

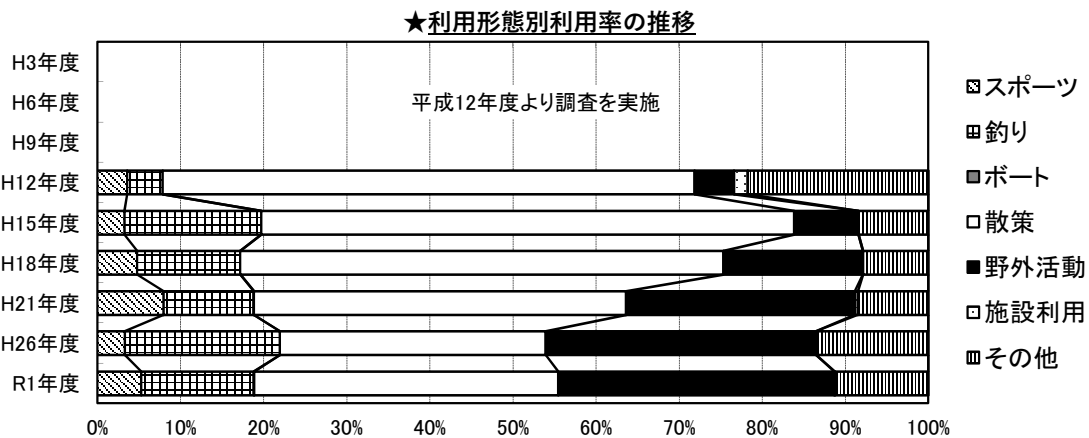

- R1野外活動の内訳
- ・キャンプ・バーベキュー
 - ・写真撮影
 - ・公園内での遊び

- R1その他の内訳
- ・水遊び
 - ・秋祭り(みこし)
 - ・比奈知ダム施設見学会(8/4)

- R1ダム湖周辺施設年間利用者数
- ・対象施設なし

★R1利用者アンケート調査 (地域活性化に資する情報の抜粋)

集計枚数 137枚 (対面 137枚、据え置き未実施)

○ダムを知った方法 (複数回答可のため、合計100%にならない)

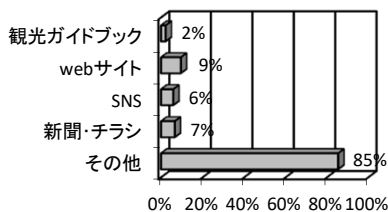

「その他」で特色ある回答

- ・釣り 2件
- ・ゲーム(ポケモン) 1件

★R1イベント実施状況

実施件数 2回、総参加人数 538人 (年間利用者数の約1%)

主なイベント

- ・名張ひなち湖紅葉マラソン大会 440人 (11/17)
- ・比奈知ダム施設見学会(8/4) 98人

○利用目的上位5種 (回答数)

自然利用		施設利用	
釣り	32	トイレ・休息	18
写真・写生	3	バーベキュー	13
新緑	3	マラソン・ジョギング	11
花見	2	ダム見学	8
バードウォッチング	1	ダムカード収集	3

※複数選択可能な質問の回答結果(無回答1件を除く)
※その他自然利用の「ウォーキング・散歩」30件、「水遊び」4件

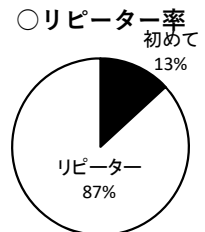
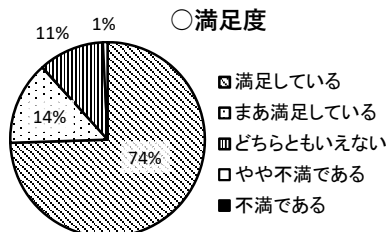

たかやま
75. 高山ダム

ダム諸元			
湖名	つきがせこ	堤高	67.0m
	月ヶ瀬湖	湛水面積	260ha
形式	重力式アーチダム	総貯水量	56,800,000m ³
使用目的	FNWP		

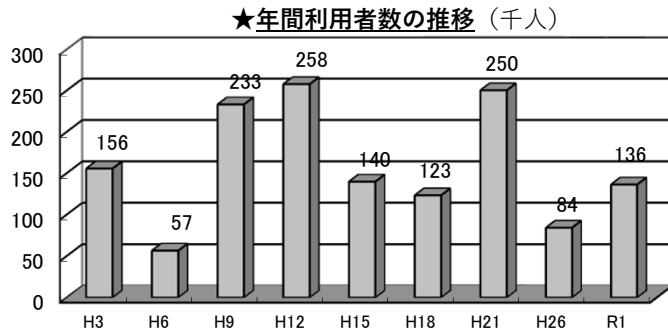

★利用者カウント調査実施日

季節・曜日	調査実施日	調査日変更理由
春季休日①	H31.4.29 (月祝)	
春季休日②	R1.5.5 (日祝)	
春季平日	R1.5.20 (月)	
夏季休日	R1.7.28 (日)	
夏季平日	R1.7.29 (月)	
秋季休日	R1.11.3 (日祝)	
冬季休日	R2.1.13 (月祝)	

※R1年度より年間利用者数の推計時に天候係数が導入された

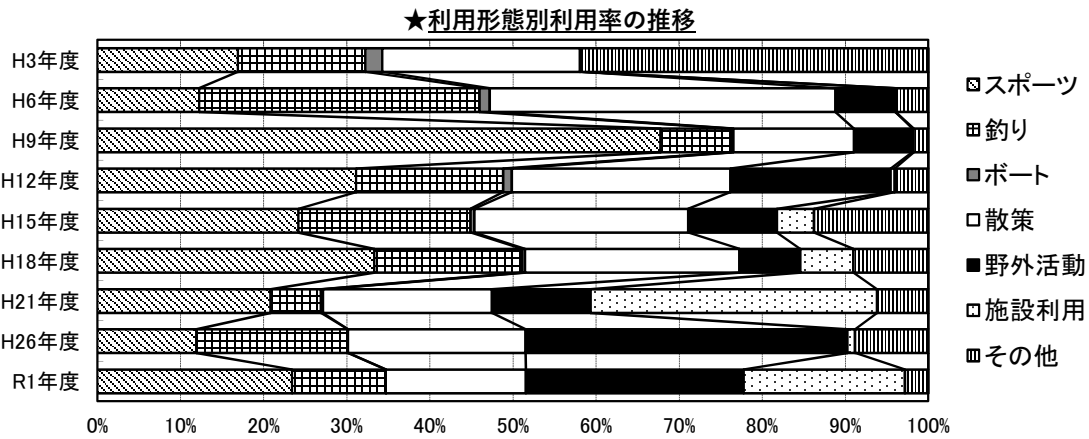

○R1野外活動の内訳

- ・キャンプ・バーベキュー
- ・写真撮影

○R1その他の内訳

- ・ダムカード収集
- ・むら活生きまつり (11/23)
- ・大川桜まつり (4/13)
- ・MINI BUDDY HALLOWEEN PARTY (10/27)

○R1ダム湖周辺施設年間利用者数

- ・対象施設なし

★R1利用者アンケート調査 (地域活性化に資する情報の抜粋)

集計枚数 182枚 (対面 182枚、据え置き未実施)

○ダムを知った方法 (複数回答可のため、合計100%にならない)

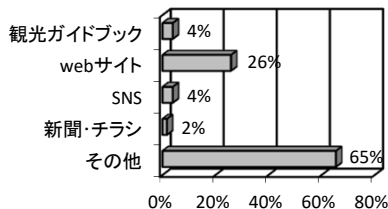

「その他」で特色ある回答

- ・釣り 2件
- ・キャンプ 1件
- ・ダムカード 1件
- ・ツーリングマップル 1件

★R1イベント実施状況

実施件数 4回、総参加人数 3,474人
(年間利用者数の約3%)

主なイベント

- ・むら活生きまつり (11/23) 3,000人
- ・大川桜まつり (4/13) 200人
- ・MINI BUDDY HALLOWEEN PARTY (10/27) 150人
- ・月ヶ瀬レガッタ (6/16) 124人

○利用目的上位5種 (回答数)

自然利用		施設利用	
釣り	16	キャンプ	52
写真・写生	6	トイレ・休息	47
新緑	2	バーベキュー	33
山菜採り	2	ダム見学	27
イベント	1	ダムカード収集	21

※複数選択可能な質問の回答結果

※その他自然利用の「ウォーキング・散歩・散策」3件

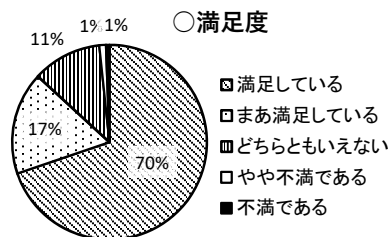

○リピーター率

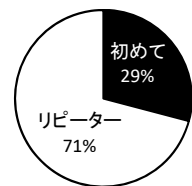

しょうれんじ
76. 青蓮寺ダム

ダム諸元			
湖名	しょうれんじこ	堤高	82.0m
	青蓮寺湖	湛水面積	104ha
形式	アーチダム	総貯水量	27,200,000m ³
使用目的	FNAWP		

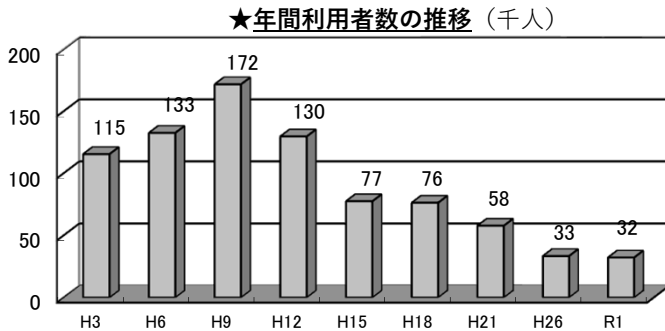

※R1年度より年間利用者数の推計時に天候係数が導入された

★利用者カウント調査実施日

季節・曜日	調査実施日	調査日変更理由
春季休日①	H31.4.29(月祝)	
春季休日②	R1.5.5(日祝)	
春季平日	R1.5.20(月)	
夏季休日	R1.7.28(日)	
夏季平日	R1.7.29(月)	
秋季休日	R1.11.3(日祝)	
冬季休日	R2.1.13(月祝)	

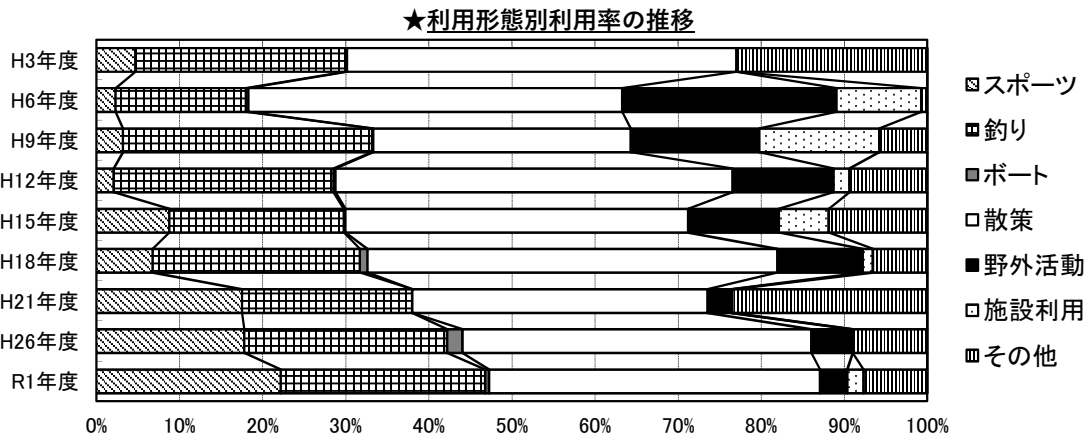

○R1野外活動の内訳

- ・バーベキュー・キャンプ
- ・写真撮影・写生

○R1その他の内訳

- ・森のあきいろフェスタ(パークアンドライド)

○R1ダム湖周辺施設年間利用者数

- ・対象施設なし

★R1利用者アンケート調査 (地域活性化に資する情報の抜粋)

集計枚数 144枚 (対面 144枚、据え置き未実施)

○ダムを知った方法 (複数回答可のため、合計100%にならない)

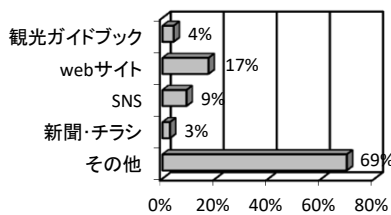

「その他」で特色ある回答
・特になし

★R1イベント実施状況

実施件数 1回、総参加人数 360人

(年間利用者数の約1%)

主なイベント

- ・むら活生きまつり(11/23) 3,000人
- ・大川桜まつり(4/13) 200人
- ・MINI BUDDY HALLOWEEN PARTY(10/27) 150人
- ・月ヶ瀬レガッタ(6/16) 124人

○利用目的上位5種 (回答数)

自然利用		施設利用	
釣り	30	ダム見学	29
紅葉	5	トイレ・休息	15
イベント	5	マラソン・ジョギング	13
写真・写生	2	ダムカード収集	12
花見	2	サイクリング	5

※複数選択可能な質問の回答結果(無回答1件を除く)
※その他自然利用の「ウォーキング・散歩」23件
※その他施設利用の「ツーリング」5件

○満足度

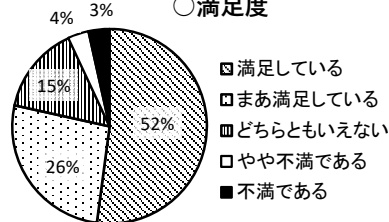

○リピーター率

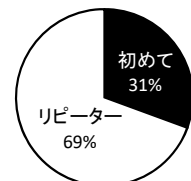

むろ う
77. 室生ダム

ダム諸元			
湖名	むろ うこ	堤高	63.5m
	室生湖	湛水面積	105ha
形式	重力式コンクリートダム	総貯水量	16,900,000m3
使用目的	FNWP		

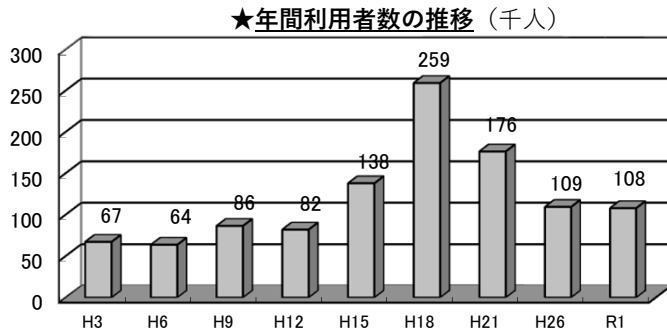

★利用者カウント調査実施日

季節・曜日	調査実施日	調査日変更理由
春季休日①	H31.4.29 (月祝)	
春季休日②	R1.5.5 (日祝)	
春季平日	R1.5.20 (月)	
夏季休日	R1.8.4 (日)	7/28イベント開催のため
夏季平日	R1.8.5 (月)	夏季休日に合わせて変更
秋季休日	R1.11.3 (日祝)	
冬季休日	R2.1.13 (月祝)	

※R1年度より年間利用者数の推計時に天候係数が導入された

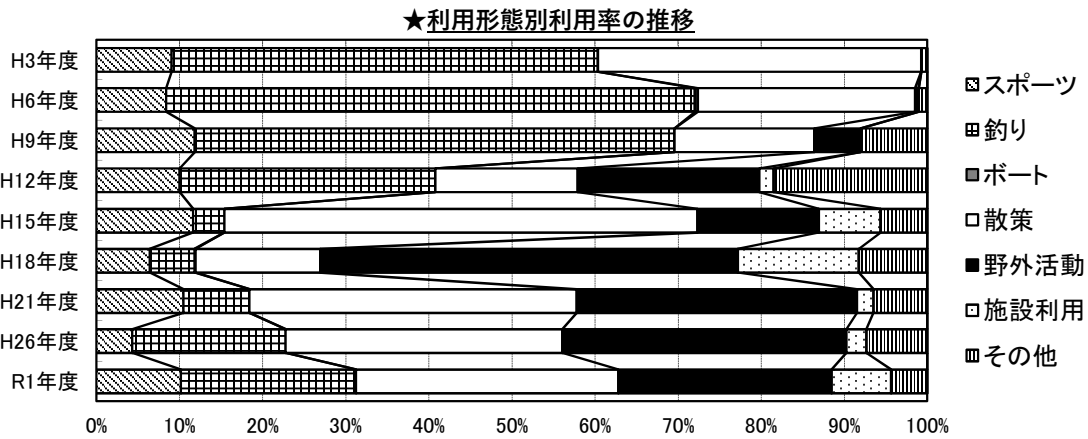

○R1野外活動の内訳

- ・キャンプ・バーベキュー
- ・写真撮影
- ・バードウォッチング
- ・昆虫採集
- ・公園の遊具利用

○R1その他の内訳

- ・室生へまあ〜より祭 (7/28)
- ・釣りの表彰式
- ・ダムカード収集
- ・ミニ四駆のレースイベント参加
- ・水遊び

○R1ダム湖周辺施設年間利用者数

- ・平成榛原子供のもり公園 70,160人

★R1利用者アンケート調査 (地域活性化に資する情報の抜粋)

集計枚数 163枚 (対面 163枚、据え置き未実施)

○ダムを知った方法 (複数回答可のため、合計100%にならない)

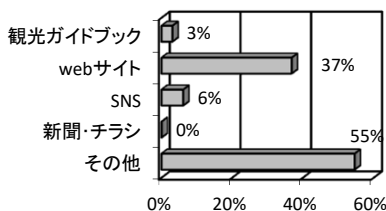

「その他」で特色ある回答

- ・ダムカード 1件
- ・バーダーの情報 1件
- ・写真仲間から 1件
- ・釣友会 1件

★R1イベント実施状況

実施件数 1回、総参加人数 2,500人
(年間利用者数の約2%)

主なイベント

- ・室生へまあ〜より祭 (7/28) 2,500人

○利用目的上位5種 (回答数)

自然利用		施設利用	
釣り	25	キャンプ	24
バードウォッチング	19	バーベキュー	13
写真・写生	12	ダムカード収集	9
紅葉	5	ダム見学	8
新緑 / イベント	各2	トイレ・休息	6

※複数選択可能な質問の回答結果

※その他自然利用の「ウォーキング・散歩・散策」7件

※その他施設利用の「公園利用・遊具(アスレチック)利用」48件

○満足度

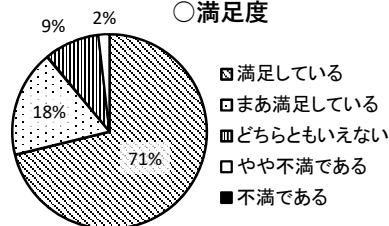

○リピーター率

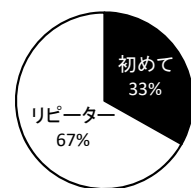

ぬのめ
78. 布目ダム

ダム諸元			
湖名	ぬのめこ	堤高	72.0m
	布目湖	湛水面積	95ha
形式	重力式コンクリートダム・フィルダム複合ダム	総貯水量	17,300,000m ³
使用目的	FNW		

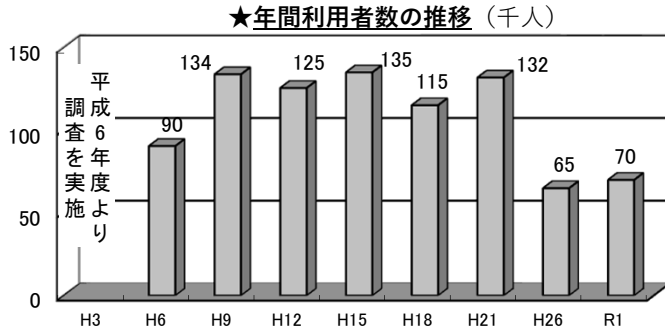

★利用者カウント調査実施日

季節・曜日	調査実施日	調査日変更理由
春季休日①	H31.4.29(月祝)	
春季休日②	R1.5.5(日祝)	
春季平日	R1.5.20(月)	
夏季休日	R1.7.28(日)	
夏季平日	R1.7.29(月)	
秋季休日	R1.11.3(日祝)	
冬季休日	R2.1.13(月祝)	

※R1年度より年間利用者数の推計時に天候係数が導入された

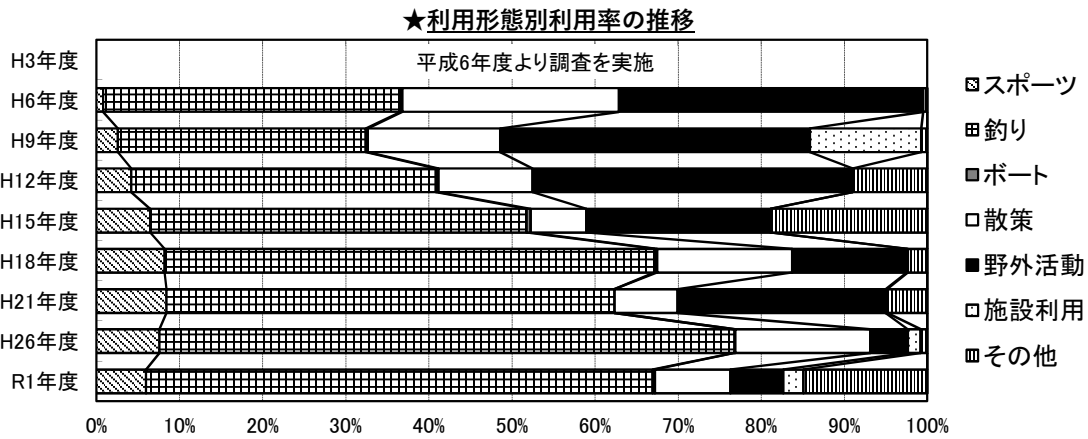

- R1野外活動の内訳
- ・バーベキュー・キャンプ
 - ・写真撮影

- R1その他の内訳
- ・ダムカード収集
 - ・ダム見学学習
 - ・布目ダム見学会(7/21)

- R1ダム湖周辺施設年間利用者数
- ・対象施設なし

★R1利用者アンケート調査 (地域活性化に資する情報の抜粋)

集計枚数 167枚 (対面 167枚、据え置き未実施)

○ダムを知った方法 (複数回答可のため、合計100%にならない)

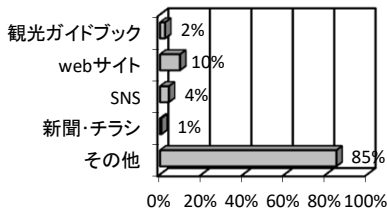

「その他」で特色ある回答

- ・釣り関係 10件 (釣り仲間・雑誌・新聞)
- ・マラソン大会 2件
- ・学校行事 1件
- ・ダムイベント 1件

★R1イベント実施状況

実施件数 3回、総参加人数 1,400人 (年間利用者数の約2%)

主なイベント

- ・やまぞえ布目ダムマラソン大会 800人 (12/1)
- ・布目ダム見学会(7/21) 300人
- ・ほんなら釣り祭(10/6) 300人

○利用目的上位5種 (回答数)

自然利用		施設利用	
釣り	109	サイクリング	17
写真・写生	5	ダム見学	11
山菜採り	3	マラソン・ジョギング	6
新緑	2	バーベキュー	5
花見 / 環境学習 バードウォッチング	各1	ダムカード収集	4

※複数選択可能な質問の回答結果
※その他自然利用の「散歩」2件、「天体観測」1件
※その他施設利用の「ラジコン」6件

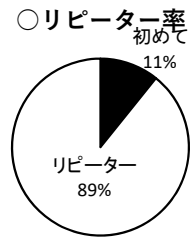
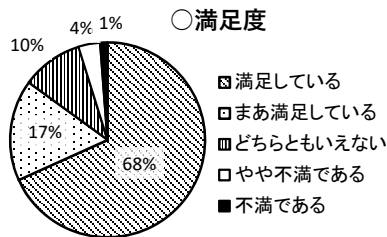

ひとく
79. 一庫ダム

ダム諸元			
湖名	ちみょうこ	堤高	75.0m
	知明湖	湛水面積	140ha
形式	重力式コンクリートダム	総貯水量	33,300,000m ³
使用目的	FNW		

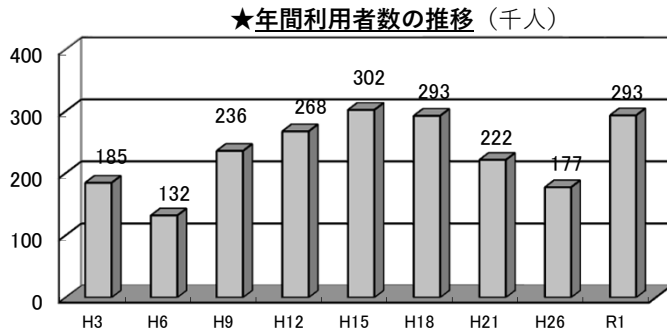

★利用者カウント調査実施日

季節・曜日	調査実施日	調査日変更理由
春季休日①	H31.4.29 (月祝)	
春季休日②	R1.5.5 (日祝)	
春季平日	R1.5.20 (月)	
夏季休日	R1.7.28 (日)	
夏季平日	R1.7.29 (月)	
秋季休日	R1.11.3 (日祝)	
冬季休日	R2.1.13 (月祝)	

※R1年度より年間利用者数の推計時に天候係数が導入された

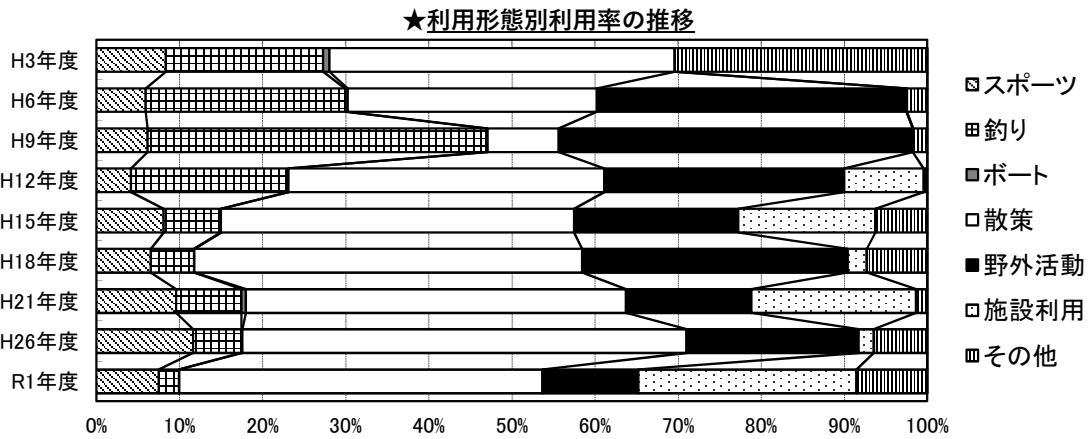

- R1野外活動の内訳
- ・キャンプ
 - ・北摂里山まつり(11/3)

- R1その他の内訳
- ・水遊び

- R1ダム湖周辺施設年間利用者数
- ・県立一庫公園 216,273人
 - ・知明湖キャンプ場 61,109人

★R1利用者アンケート調査 (地域活性化に資する情報の抜粋)
集計枚数 348枚 (対面 348枚、据え置き未実施)

○ダムを知った方法 (複数回答可のため、合計100%にならない)

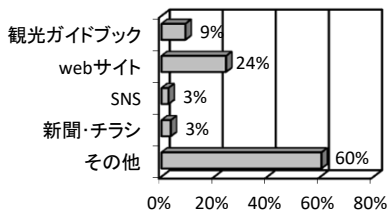

- 「その他」で特色ある回答
- ・TV・ラジオ 2件
 - ・キャンプ・バーベキュー 2件
 - ・市の広報誌 2件
 - ・ダリヤ園 1件
 - ・マラソン大会 1件
 - ・幼稚園 1件
 - ・道の駅 1件

★R1イベント実施状況
実施件数 3回、総参加人数 14,579人
(年間利用者数の約5%)

- 主なイベント
- ・川西一庫ダム周遊マラソン大会 12,417人 (11/17)
 - ・北摂里山まつり(11/3) 2,000人
 - ・一庫ダム内部見学会(8/24) 162人

※無回答3件を除く

○利用目的上位5種 (回答数)

自然利用		施設利用	
イベント	31	ダム見学	32
釣り	14	キャンプ	31
環境学習	8	バーベキュー	16
紅葉	8	トイレ・休息	13
写真・写生 / 新緑	各7	マラソン・ジョギング	8

※複数選択可能な質問の回答結果
※その他自然利用の「ウォーキング・散歩・散策」35件、「水遊び・川遊び」17件
※その他施設利用の「公園・遊具利用」44件、「ドライブ」9件

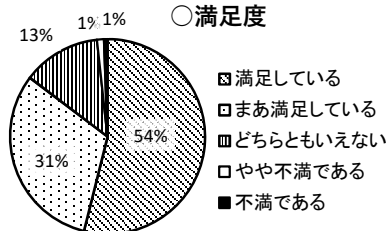

○リピーター率

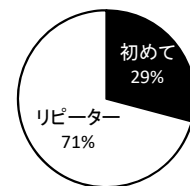

おおたき
80. 大滝ダム

ダム諸元			
湖名	おおたきりゅうじんこ	堤高	100.0m
	おおたき龍神湖	湛水面積	244ha
形式	重力式コンクリートダム	総貯水量	84,000,000m ³
使用目的	FNWIP		

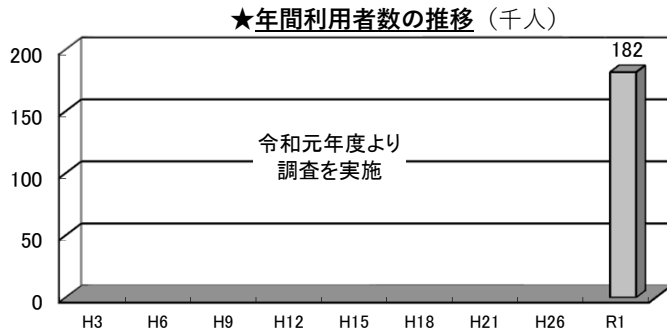

★利用者カウント調査実施日

季節・曜日	調査実施日	調査日変更理由
春季休日①	H31.4.29(月祝)	
春季休日②	R1.5.5(日祝)	
春季平日	R1.5.20(月)	
夏季休日	R1.7.28(日)	
夏季平日	R1.7.29(月)	
秋季休日	R1.11.3(日祝)	
冬季休日	R2.1.13(月祝)	

※R1年度より年間利用者数の推計時に天候係数が導入された

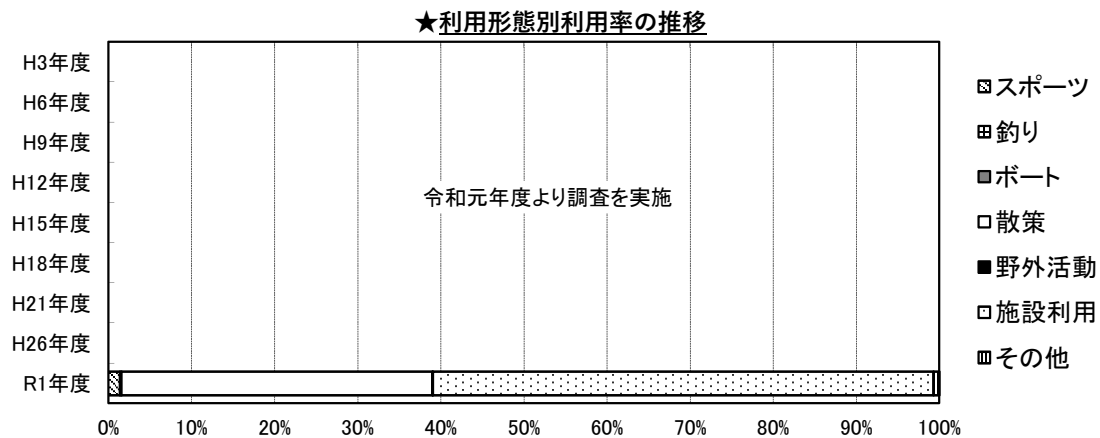

○R1野外活動の内訳

- ・写真撮影
- ・山登り

○R1その他の内訳

- ・水遊び
- ・ダムカード収集

○R1ダム湖周辺施設年間利用者数

- ・大滝ダム学べる防災ステーション 20,429人
- ・森と緑の源流館 10,671人

★R1利用者アンケート調査 (地域活性化に資する情報の抜粋)

集計枚数 185枚 (対面 143枚、据え置き 42枚)

○ダムを知った方法 (複数回答可のため、合計100%にならない)

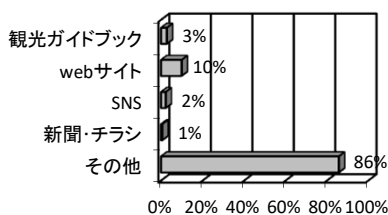

「その他」で特色ある回答

- ・ダムカード・ダムマニア 3件
- ・小学校の遠足 2件
- ・宿泊施設 1件
- ・ツアー 1件
- ・丹生川川上村神社 1件
- ・馬見公園 1件

★R1イベント実施状況

実施件数 1回、総参加人数 150人

(年間利用者数の約0.1%)

主なイベント

- ・「大滝ダム体験ツアー」 in 2019 150人 (8/3)

※無回答3件を除く

○利用目的上位5種 (回答数)

自然利用	回答数	施設利用	回答数
環境学習	6	ダム見学	95
登山	3	トイレ・休息	37
写真・写生	3	資料館・記念館	27
紅葉	3	ダムカード収集	14
新緑・釣り/イベント	各2	レストラン・売店	13

※複数選択可能な質問の回答結果 (無回答27件を除く)

○満足度

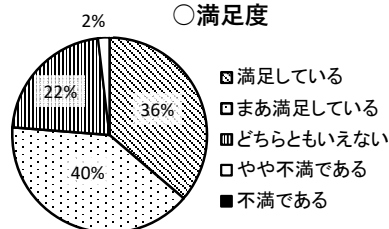

※無回答25件を除く

○リピーター率

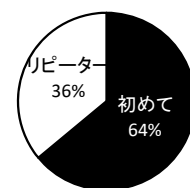

※無回答24件を除く

さらに
81. 猿谷ダム

ダム諸元			
湖名	さらにだむこ	堤高	74.0m
	猿谷ダム湖	湛水面積	100ha
形式	重力式コンクリートダム	総貯水量	23,300,000m ³
使用目的	NP		

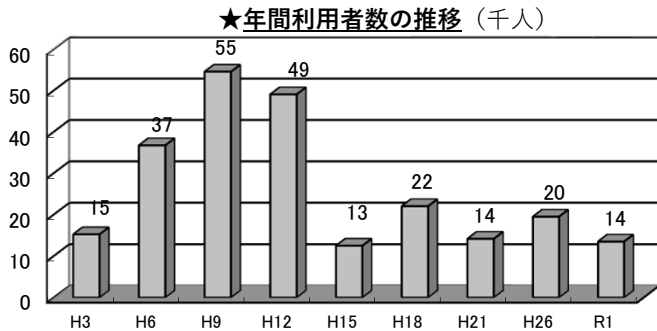

★利用者カウント調査実施日

季節・曜日	調査実施日	調査日変更理由
春季休日①	H31.4.29 (月祝)	
春季休日②	R1.5.5 (日祝)	
春季平日	R1.5.20 (月)	
夏季休日	R1.7.28 (日)	
夏季平日	R1.7.29 (月)	
秋季休日	R1.11.3 (日祝)	
冬季休日	R2.1.13 (月祝)	

※R1年度より年間利用者数の推計時に天候係数が導入された

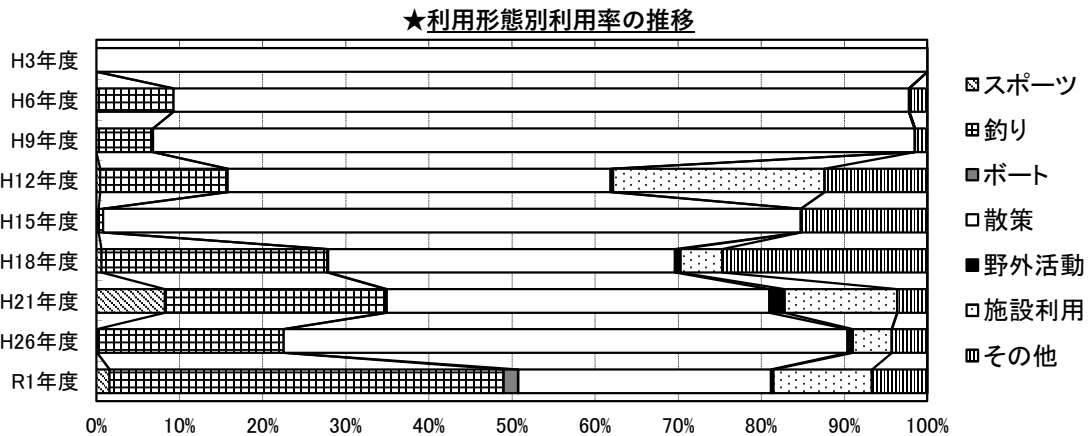

- R1野外活動の内訳
 - ・野外活動の利用者ほぼなし
- R1その他の内訳
 - ・ダムカード収集
 - ・水遊び
- R1ダム湖周辺施設年間利用者数
 - ・対象施設なし

★R1利用者アンケート調査 (地域活性化に資する情報の抜粋)

集計枚数 96枚 (対面 86枚、据え置き 10枚)

○ダムを知った方法 (複数回答可のため、合計100%にならない)

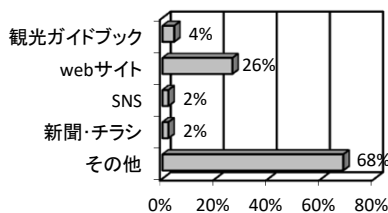

「その他」で特色ある回答
・ダムカード7件

※無回答5件を除く

○利用目的上位5種 (回答数)

自然利用	施設利用	
釣り	8	
登山	2	
紅葉	2	
写真・写生	2	
花見 / 環境学習	各1	
バードウォッチング	各1	
	ダムカード収集	22
	ダム見学	14
	トイレ・休息	11
	レストラン・売店	8
	温泉	3

※複数選択可能な質問の回答結果 (無回答1件を除く)
※その他施設利用の「ツーリング」5件、「吊り橋散策」4件

★R1イベント実施状況

・対象イベントなし

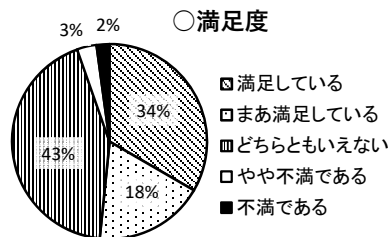

※無回答3件を除く

○リピーター率

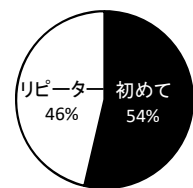

※無回答1件を除く

くずりゅう
82. 九頭竜ダム

ダム諸元			
湖名	くずりゅうこ	堤高	128.0m
	九頭竜湖	湛水面積	890ha
形式	ロックフィルダム	総貯水量	353,000,000m ³
使用目的	FP		

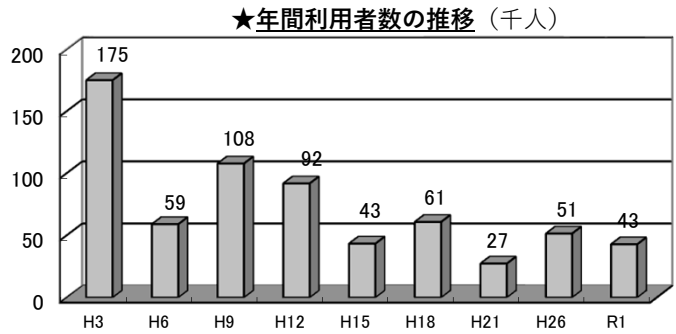

★利用者カウント調査実施日

季節・曜日	調査実施日	調査日変更理由
春季休日①	H31.4.29 (月祝)	
春季休日②	R1.5.5 (日祝)	
春季平日	R1.5.20 (月)	
夏季休日	R1.7.28 (日)	
夏季平日	R1.7.29 (月)	
秋季休日	R1.11.3 (日祝)	
冬季休日	実施せず	

※R1年度より年間利用者数の推計時に天候係数が導入された

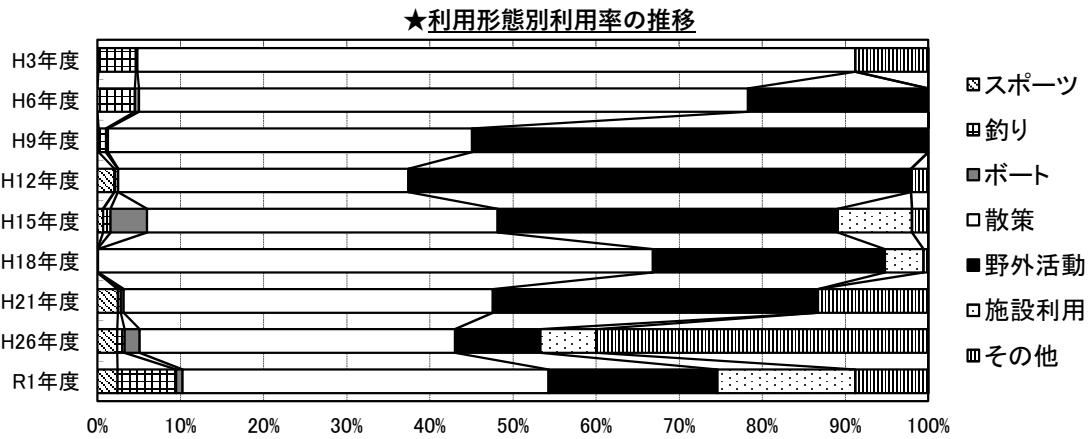

- R1野外活動の内訳
- ・キャンプ
 - ・ハイキング

- R1その他の内訳
- ・森と湖に親しむ旬間 (7/28)
 - ・ダム見学会 (6/6)

- R1ダム湖周辺施設年間利用者数
- ・九頭竜レイクサイドモビレージ 2,087人 (キャンプ場)

★R1利用者アンケート調査 (地域活性化に資する情報の抜粋)

集計枚数 70枚 (対面 22枚、据え置き 48枚)

○ダムを知った方法 (複数回答可のため、合計100%にならない)

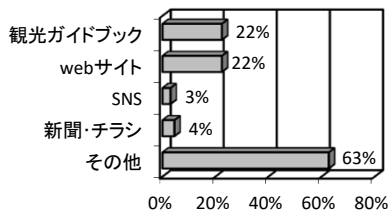

- 「その他」で特色ある回答
- ・ダムカード・ダムコレ 4件
 - ・TV・ニュース 3件
 - ・ツーリングマップ 1件
 - ・教科書 1件
 - ・紅葉祭り 1件

★R1イベント実施状況

実施件数 2回、総参加人数 649人 (年間利用者数の約2%)

主なイベント

- ・森と湖に親しむ旬間 (7/28) 380人
- ・ダム見学会 (6/6) 269人

※無回答3件を除く

○利用目的上位5種 (回答数)

自然利用		施設利用	
紅葉	10	ダム見学	43
写真・写生	7	ダムカード収集	16
花見	3	資料館・記念館	6
新緑	2	トイレ・休息	2
ハードウォッチング	各1	温泉 / キャンプ	各1
環境学習			

※複数選択可能な質問の回答結果 (無回答1件を除く)

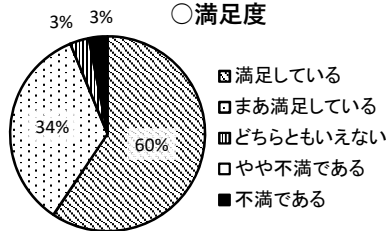

※無回答6件を除く

○リピーター率

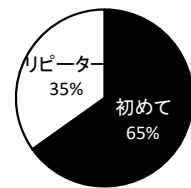

※無回答4件を除く

まながわ
83. 真名川ダム

ダム諸元			
湖名	まなひめこ	堤高	127.5m
	麻那姫湖	湛水面積	293ha
形式	アーチダム	総貯水量	115,000,000m ³
使用目的	FNP		

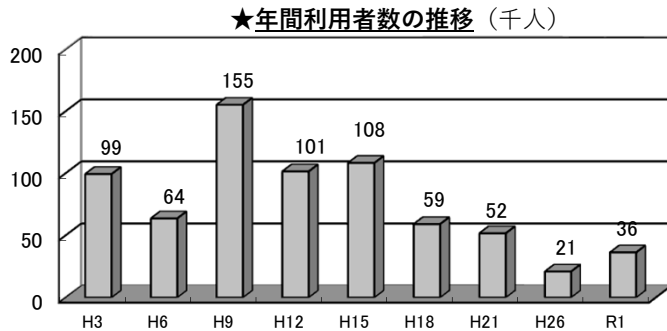

※R1年度より年間利用者数の推計時に天候係数が導入された

★利用者カウント調査実施日

季節・曜日	調査実施日	調査日変更理由
春季休日①	H31.4.29(月祝)	
春季休日②	R1.5.5(日祝)	
春季平日	R1.5.20(月)	
夏季休日	R1.7.28(日)	
夏季平日	R1.7.29(月)	
秋季休日	R1.11.3(日祝)	
冬季休日	実施せず	

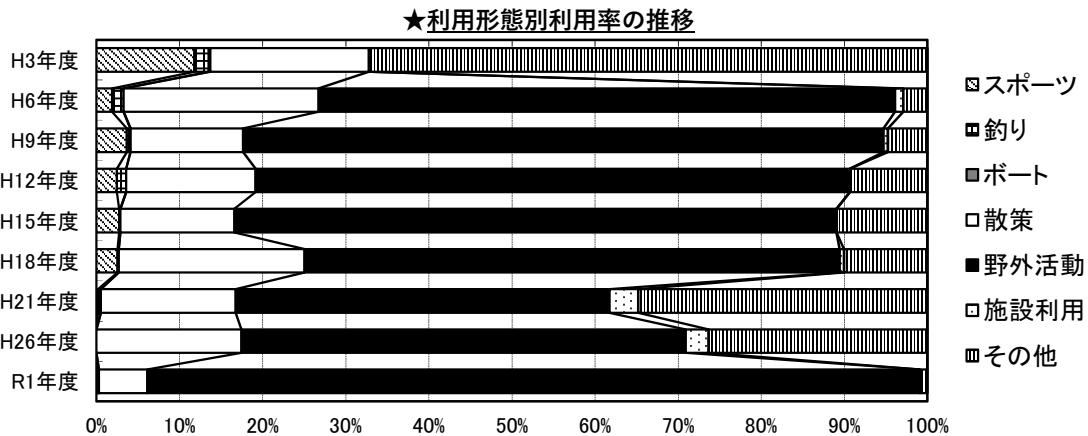

○R1野外活動の内訳

- ・キャンプ
- ・バーベキュー

○R1その他の内訳

- ・ダムカード収集
- ・森と湖に親しむ旬間(7/27)

○R1ダム湖周辺施設年間利用者数

- ・麻那姫湖青少年旅行村 8,486人 (キャンプ場)

★R1利用者アンケート調査 (地域活性化に資する情報の抜粋)

集計枚数 364枚 (対面 10枚、据え置き 354枚)

○ダムを知った方法 (複数回答可のため、合計100%にならない)

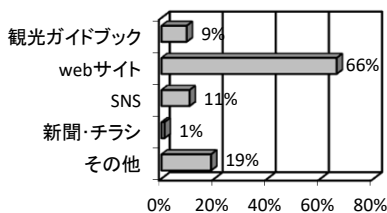

「その他」で特色ある回答

- ・ダムカード 10件
- ・ダム便覧 2件
- ・九頭竜ダム 2件
- ・バスツアーの広告 1件

★R1イベント実施状況

実施件数 1回、総参加人数 192人

(年間利用者数の約0.5%)

主なイベント

- ・森と湖に親しむ旬間(7/27) 192人

※無回答5件を除く

○利用目的上位5種 (回答数)

自然利用		施設利用	
新緑	39	ダムカード収集	234
写真・写生	27	ダム見学	194
花見	12	資料館・記念館	18
登山	6	トイレ・休息	13
山菜採り	4	キャンプ	11

※複数選択可能な質問の回答結果 (無回答4件を除く)

8%

○満足度

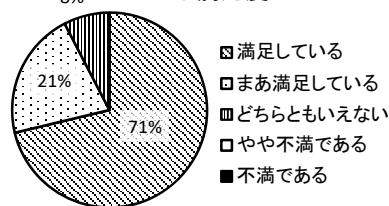

※無回答23件を除く

○リピーター率

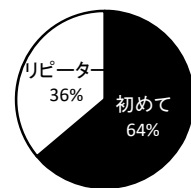

※無回答4件を除く

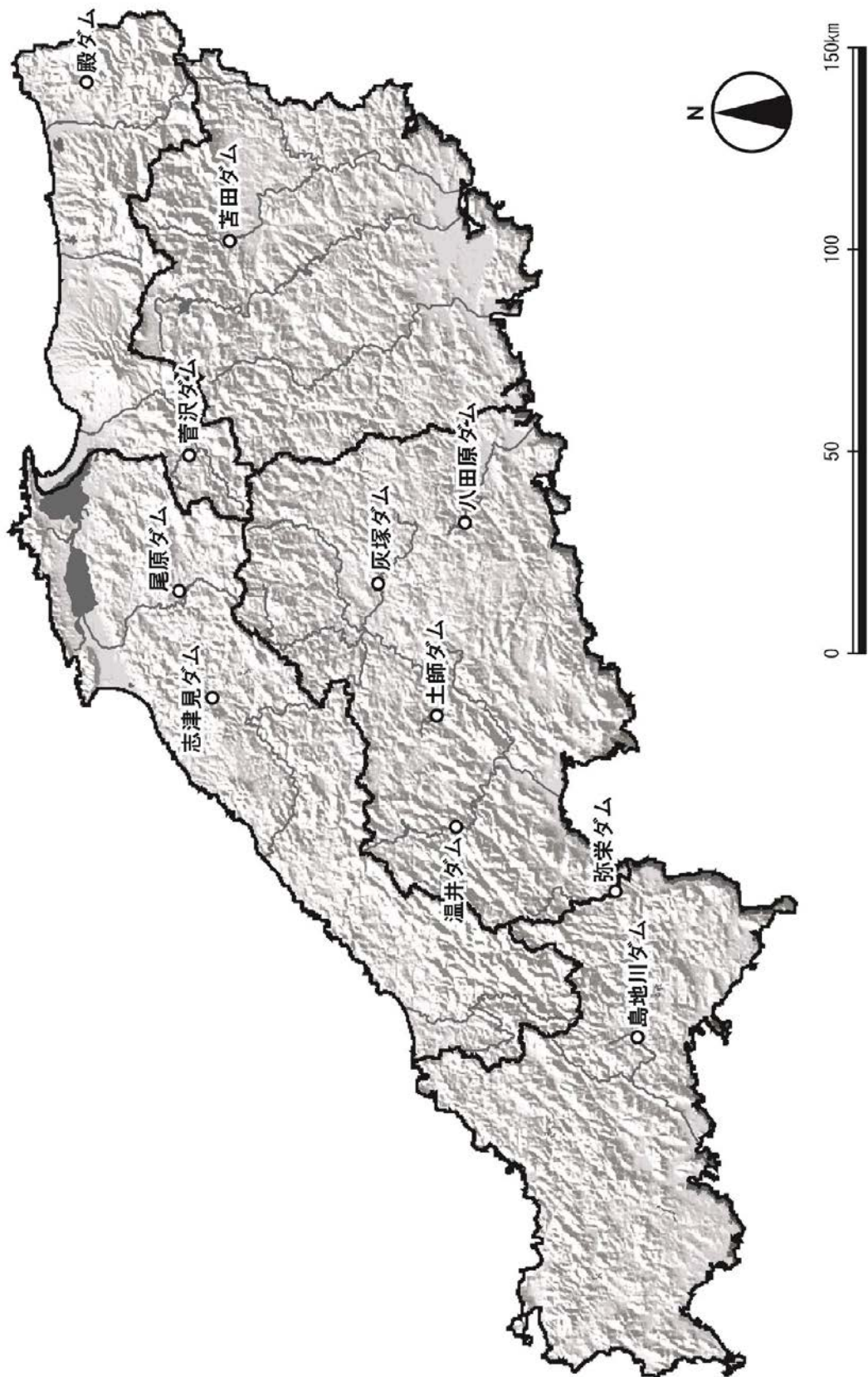

との
84. 殿ダム

ダム諸元			
湖名	いなばまんようこ	堤高	75.0m
	因幡万葉湖	湛水面積	64ha
形式	ロックフィルダム	総貯水量	12,400,000m ³
使用目的	FNWIP		

★年間利用者数の推移 (千人)



★利用者カウント調査実施日

季節・曜日	調査実施日	調査日変更理由
春季休日①	H31.4.29(月祝)	
春季休日②	R1.5.5(日祝)	
春季平日	R1.5.21(火)	主要施設が月曜休館のため
夏季休日	R1.7.28(日)	
夏季平日	R1.7.30(火)	主要施設が月曜休館のため
秋季休日	R1.11.3(日祝)	
冬季休日	R2.1.13(月祝)	

※R1年度より年間利用者数の推計時に天候係数が導入された

★利用形態別利用率の推移

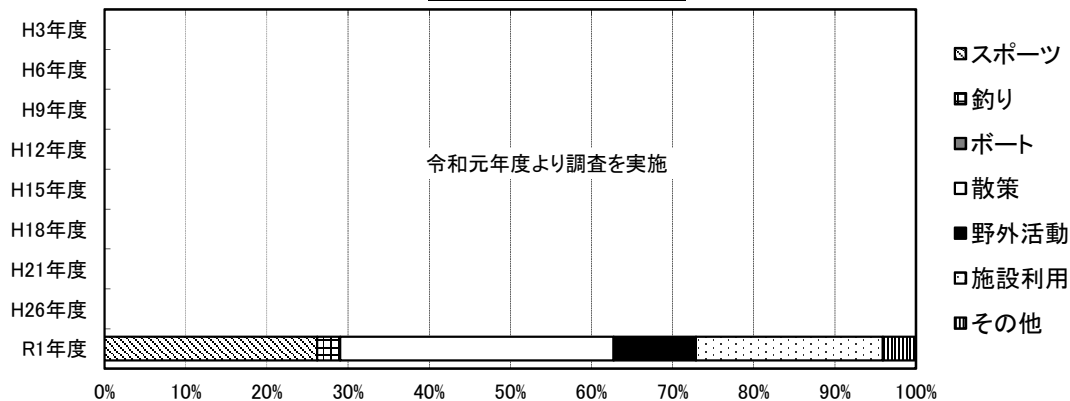

○R1野外活動の内訳

- ・バーベキュー
- ・響け! 殿ダム野外音楽祭(9/15)
- ・殿ダムフェスティバル2019(5/12)
- ・第5回殿ダム雪まつり(2/9)
- ・殿ダム健康フェスタ2019(6/30)

○R1その他の内訳

- ・水遊び
- ・ツーリング
- ・ダム管理事務所見学

○R1ダム湖周辺施設年間利用者数

- ・殿ダム交流館・記念広場 32,069人
- ・殿ダム資料室 3,771人

★R1イベント実施状況

実施件数 7回、総参加人数 5,954人
(年間利用者数の約13%)

主なイベント

- ・響け! 殿ダム野外音楽祭(9/15) 2,622人
- ・国府フィッシングフェスタ2019(5/26) 1,200人
- ・殿ダム因幡万葉湖2019 810人
- ・ウォーキング大会(10/27)
- ・殿ダムフェスティバル2019(5/12) 540人
- ・第5回殿ダム雪まつり(2/9) 357人
- ・殿ダム環境学習会(8/4) 261人

★R1利用者アンケート調査 (地域活性化に資する情報の抜粋)

集計枚数 214枚 (対面 214枚、据え置き未実施)

○ダムを知った方法 (複数回答可のため、合計100%にならない)

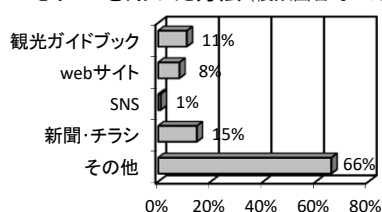

「その他」で特色ある回答

- ・市報 2件
- ・サッカー利用 2件
- ・サイクリング 2件
- ・ダムカード・ダム本 1件
- ・TV 1件

※無回答3件を除く

○利用目的上位5種 (回答数)

自然利用	施設利用
新緑	21 トイレ・休息
写真・写生	13 ダム見学
紅葉	11 サイクリング
登山	6 レストラン・売店
環境学習/イベント	各3 イベント/ダムカード収集

※複数選択可能な質問の回答結果

※その他施設利用の「公園遊び・広場利用・遊具利用」46件、「ツーリング」10件、「サッカー」8件、「ドライブ」6件

○満足度

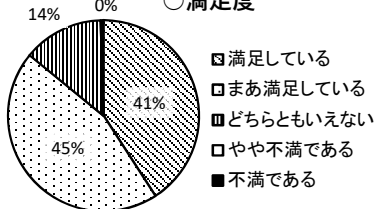

※無回答1件を除く

○リピーター率

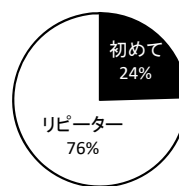

※無回答18件を除く

すげ さわ
85. 菅沢ダム

ダム諸元			
湖名	にちなんこ	堤高	73.5m
	日南湖	湛水面積	110ha
形式	重力式コンクリートダム	総貯水量	19,800,000m ³
使用目的	FNIP		

★年間利用者数の推移 (千人)

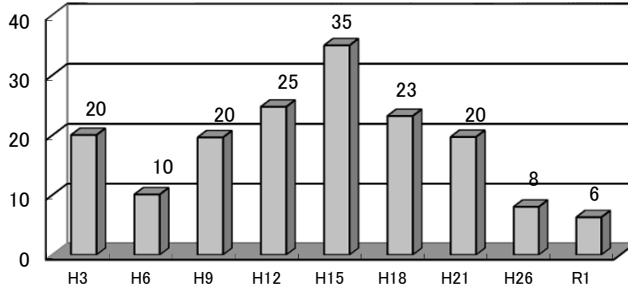

★利用者カウント調査実施日

季節・曜日	調査実施日	調査日変更理由
春季休日①	H31.4.29(月祝)	
春季休日②	R1.5.5(日祝)	
春季平日	R1.5.20(月)	
夏季休日	R1.8.4(日)	7/28イベント開催のため
夏季平日	R1.7.29(月)	
秋季休日	R1.11.3(日祝)	
冬季休日	R2.1.13(月祝)	

※R1年度より年間利用者数の推計時に天候係数が導入された

★利用形態別利用率の推移

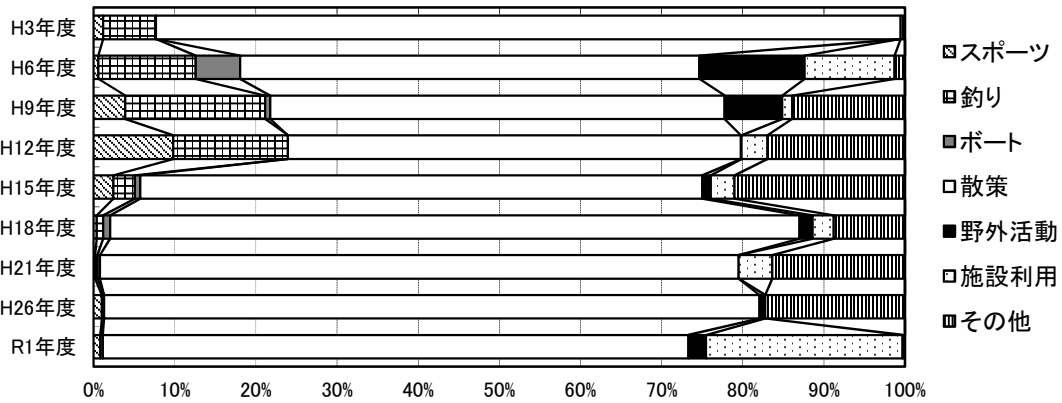

○R1野外活動の内訳

- ・写真撮影
- ・昆虫採集

○R1その他の内訳

- ・その他の利用者ほぼなし

○R1ダム湖周辺施設年間利用者数

- ・展示資料室 1,553人

★R1利用者アンケート調査 (地域活性化に資する情報の抜粋)
集計枚数 105枚 (対面 105枚、据え置き未実施)

○ダムを知った方法 (複数回答可のため、合計100%にならない)

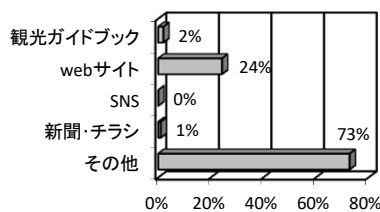

「その他」で特色ある回答

- ・ダムカード収集 2件
- ・道の駅 1件
- ・祭りにいつも来ている 1件

※無回答2件を除く

○利用目的上位5種 (回答数)

自然利用		施設利用	
紅葉	16	トイレ・休息	40
写真・写生	7	ダムカード収集	33
花見	1	ダム見学	32
新緑	1	資料館・記念館	4
山菜採り	1	サイクリング	2

※複数選択可能な質問の回答結果
※その他施設利用の「ドライブ」5件

★R1イベント実施状況

・対象イベントなし

○満足度

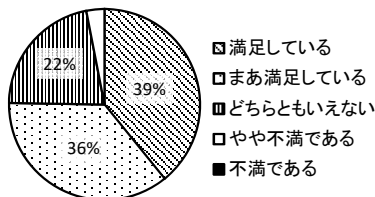

※無回答8件を除く

○リピーター率

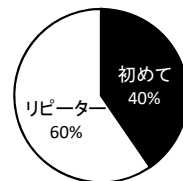

※無回答6件を除く

お ば ら
86. 尾原ダム

ダム諸元			
湖名	さくらおろちこ	堤高	90.0m
	さくらおろち湖	湛水面積	230ha
形式	重力式コンクリートダム	総貯水量	60,800,000m ³
使用目的	FNW		

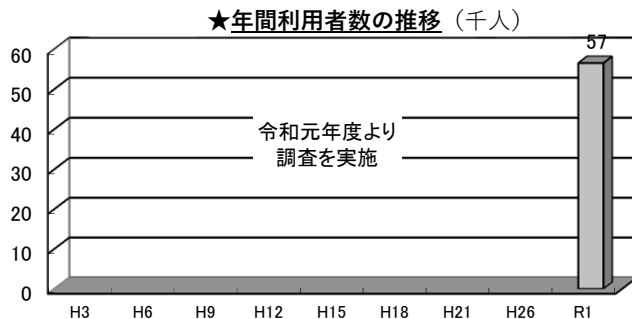

★利用者カウント調査実施日

季節・曜日	調査実施日	調査日変更理由
春季休日①	H31.4.29(月祝)	
春季休日②	R1.5.5(日祝)	
春季平日	R1.5.20(月)	
夏季休日	R1.7.28(日)	
夏季平日	R1.7.29(月)	
秋季休日	R1.11.3(日祝)	
冬季休日	R2.1.13(月祝)	

※R1年度より年間利用者数の推計時に天候係数が導入された

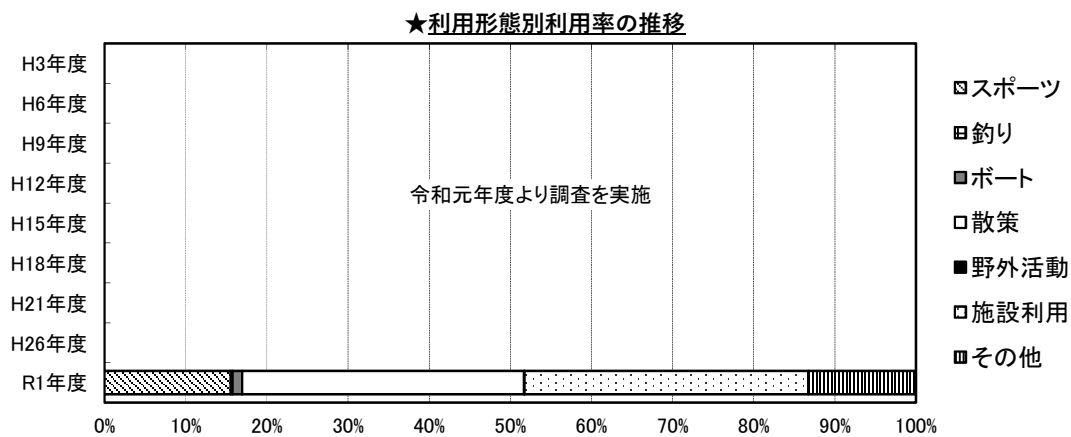

○R1野外活動の内訳
・野外活動の利用者はばなし

○R1その他の内訳
・ボートの搬出・搬入
・ダム団体見学
・とんど焼き

○R1ダム湖周辺施設年間利用者数

・NPO法人ふる里雲南(道の駅)	49,375人
・長者の湯	49,358人
・奥出雲多根自然博物館	21,706人
・さくらおろち農場	8,712人
・ボート競技施設	2,601人
・尾原ダム管理施設他	2,062人
・ダムの見える牧場	1,772人
・尾原地域づくり支援センター	1,093人
・自転車競技施設	670人

★R1利用者アンケート調査 (地域活性化に資する情報の抜粋)
集計枚数 169枚 (対面 162枚、据え置き 7枚)

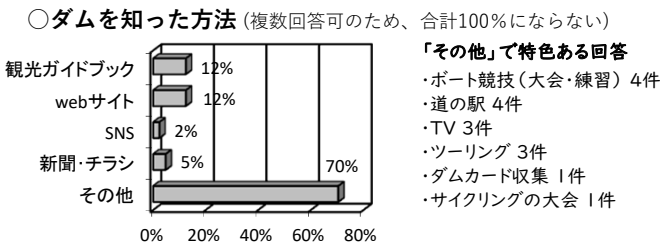

★R1イベント実施状況
実施件数 71回、総参加人数 9,947人
(年間利用者数の約18%)

主なイベント

・さくらおろち湖祭り(10/20)	2,700人
・トライアスロン大会(9/1)	700人
・第74回国体中国ブロック大会 ボート競技(7/13~14)	700人

○利用目的上位5種 (回答数)

自然利用	施設利用
紅葉	3 トイレ・休息 95
登山	2 レストラン・売店 63
バードウォッチング	1 ダム見学 18
写真・写生/イベント	各1 漕艇 8
環境学習/山菜採り	各1 サイクリング 5

※複数選択可能な質問の回答結果

○満足度

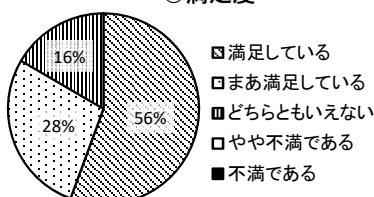

○リピーター率

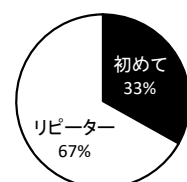

しつみ
87. 志津見ダム

ダム諸元			
湖名	しつみこ	堤高	81.0m
	志津見湖	湛水面積	230ha
形式	重力式コンクリートダム	総貯水量	50,600,000m ³
使用目的	FNIP		

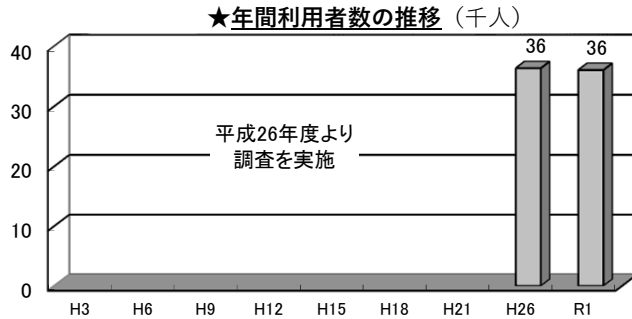

★利用者カウント調査実施日

季節・曜日	調査実施日	調査日変更理由
春季休日①	H31.4.29(月祝)	
春季休日②	R1.5.5(日祝)	
春季平日	R1.5.23(木)	対象施設が月曜休館のため
夏季休日	R1.7.28(日)	
夏季平日	R1.7.25(木)	対象施設が月曜休館のため
秋季休日	R1.11.3(日祝)	
冬季休日	R2.1.13(月祝)	

※R1年度より年間利用者数の推計時に天候係数が導入された

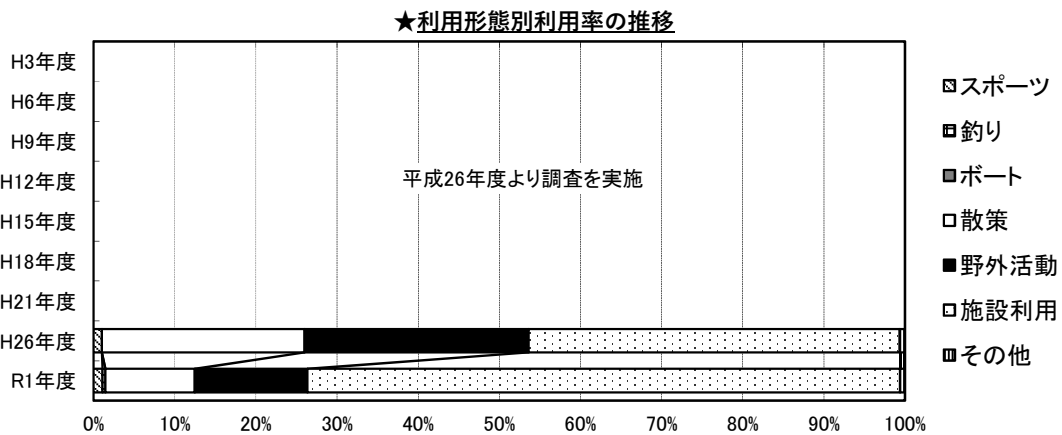

○R1野外活動の内訳
・第28回ポピー祭り(6/9)

○R1その他の内訳
・その他の利用者ほぼなし

○R1ダム湖周辺施設年間利用者数
・うぐいす茶屋 31,998人
・クラインガルテン(滞在型市民農園) 5,373人
・やまめの溪(釣り堀) 1,271人

★R1利用者アンケート調査(地域活性化に資する情報の抜粋)
集計枚数 182枚(対面 147枚、据え置き 35枚)

○ダムを知った方法(複数回答可のため、合計100%にならない)

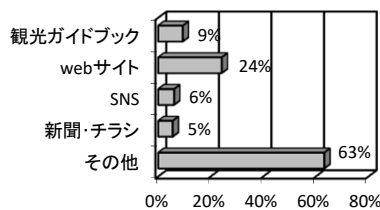

「その他」で特色ある回答
・ダムカード収集 3件
・三瓶山への道すから 1件

★R1イベント実施状況

実施件数 2回、総参加人数 5,000人
(年間利用者数の約14%)

主なイベント

・第28回ポピー祭り(6/9) 5,000人
・紅葉祭(うぐいす茶屋、11/2~3) 未計数

○利用目的上位5種(回答数)

自然利用	回答数	施設利用	回答数
釣り	13	レストラン・売店	84
新緑	10	トイレ・休息	57
紅葉	7	ダム見学	34
写真・写生	5	ダムカード収集	19
イベント(観察会等)	3	イベント(スポーツ大会等)	3

※複数選択可能な質問の回答結果

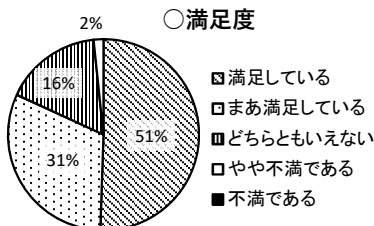

○リピーター率

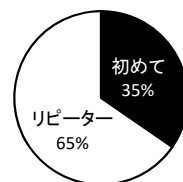

はじ
88. 土師ダム

ダム諸元			
湖名	やちよこ	堤高	50.0m
	八千代湖	湛水面積	280ha
形式	重力式コンクリートダム	総貯水量	47,300,000m ³
使用目的	FNAWIP		

★年間利用者数の推移 (千人)

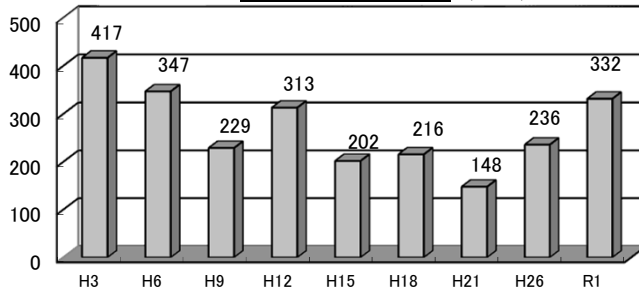

★利用者カウント調査実施日

季節・曜日	調査実施日	調査日変更理由
春季休日①	H31.4.29(月祝)	
春季休日②	R1.5.5(日祝)	
春季平日	R1.5.20(月)	
夏季休日	R1.7.28(日)	
夏季平日	R1.7.29(月)	
秋季休日	R1.11.3(日祝)	
冬季休日	R2.1.13(月祝)	

※R1年度より年間利用者数の推計時に天候係数が導入された

★利用形態別利用率の推移

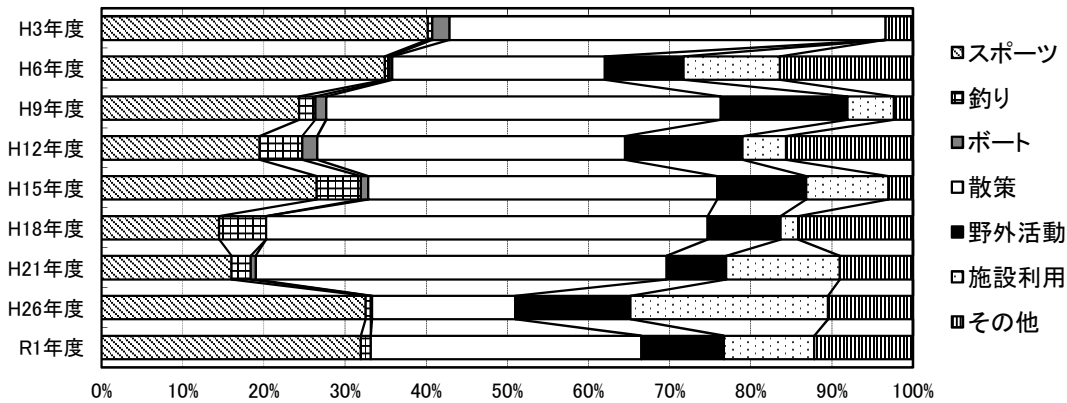

○R1野外活動の内訳

- ・キャンプ、バーベキュー
- ・昆虫採集
- ・写真撮影
- ・サイクリング
- ・バードウォッチング
- ・第27回桜守プロジェクト(12/8)

○R1その他の内訳

- ・第16回安芸高田花火大会(8/31)
- ・カヌー大会
- ・会議室使用(はじ丸館)
- ・森と湖に親しむ旬間イベント(7/27)

○R1ダム湖周辺施設年間利用者数

- ・のどごえ公園 65,875人
- ・土師ダムサイクリングターミナル 37,480人
- ・はじ丸館 10,720人
- ・土師ダム記念公園 3,165人

★R1利用者アンケート調査 (地域活性化に資する情報の抜粋)
集計枚数 354枚 (対面 354枚、据え置き未実施)

○ダムを知った方法 (複数回答可のため、合計100%にならない)

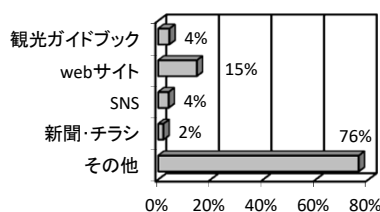

「その他」で特色ある回答

- ・スポーツ大会 11件 (カヌー、アーチェリー等)
- ・BMX関連 7件
- ・釣り関係 3件
- ・TV 1件
- ・ダムカード収集 1件

★R1イベント実施状況

実施件数 8回、総参加人数 27,839人
(年間利用者数の約8%)

主なイベント

- ・八千代湖桜祭り(3/29~4/17) 37,810人
- ・第16回安芸高田花火大会(8/31) 25,000人
- ・第36回全日本BMX選手権大会(7/6~7) 1,500人
- ・第42回土師ダム湖畔マラソン大会(11/23) 620人
- ・第40回中国カヌーレガッタ(5/4~5) 340人

○利用目的上位5種 (回答数)

自然利用	施設利用	回答数
釣り	サイクリング	103
新緑	トイレ・休息	30
写真・写生	キャンプ	25
紅葉	ダム見学	24
花見	イベント(スポーツ大会等)	20

※複数選択可能な質問の回答結果
※その他自然利用の「ウォーキング・散歩」19件、「ピクニック」18件
※その他施設利用の「公園遊び・遊具利用」49件

○満足度

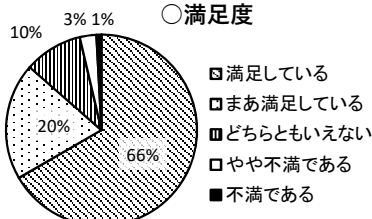

○リピーター率

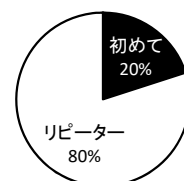

はいつか
89. 灰塚ダム

ダム諸元			
湖名	はいつかこ	堤高	50.0m
	ハイヅカ湖	湛水面積	354ha
形式	重力式コンクリートダム	総貯水量	52,100,000m ³
使用目的	FNW		

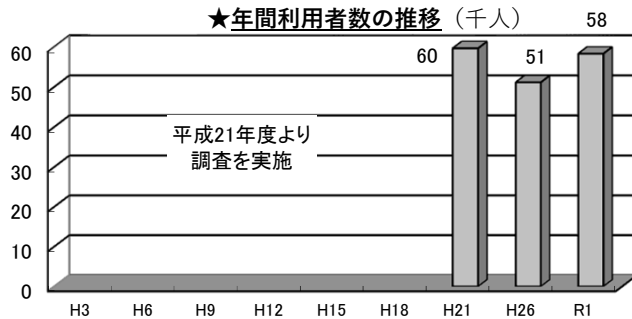

★利用者カウント調査実施日

季節・曜日	調査実施日	調査日変更理由
春季休日①	H31.4.29(月祝)	
春季休日②	R1.5.5(日祝)	
春季平日	R1.5.20(月)	
夏季休日	R1.7.28(日)	
夏季平日	R1.7.29(月)	
秋季休日	R1.11.3(日祝)	
冬季休日	R2.1.13(月祝)	

※R1年度より年間利用者数の推計時に天候係数が導入された

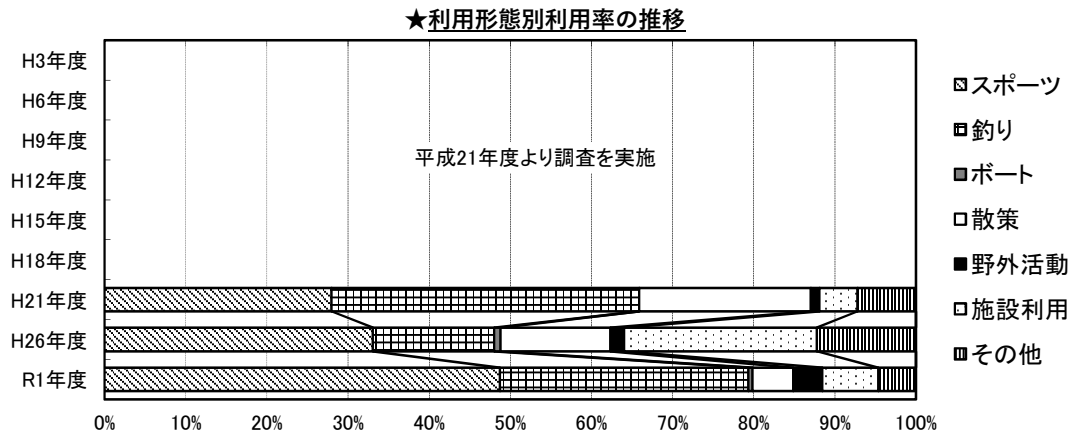

- R1野外活動の内訳
- ・キャンプ
 - ・昆虫採集

- R1その他の内訳
- ・ボート準備・回収
 - ・ダム内部見学
 - ・ダムカード収集
 - ・第10回「抱きしめて笑湖ハイヅカ」(5/4)

- R1ダム湖周辺施設年間利用者数
- ・田舎の里スポーツ公園 10,456人
 - ・ハイヅカ湖畔の森 2,965人
 - ・灰塚ダムトライアルパーク 2,679人
 - ・知和ウェットランド 1,958人
 - ・きさ安田パークゴルフ場 1,311人

★R1利用者アンケート調査 (地域活性化に資する情報の抜粋)
集計枚数 134枚 (対面 134枚、据え置き未実施)

○ダムを知った方法 (複数回答可のため、合計100%にならない)

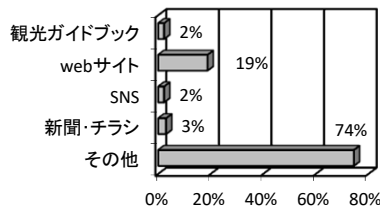

※無回答1件を除く

- 「その他」で特色ある回答
- ・「グラウンドゴルフ・パークゴルフ」9件
 - ・釣り仲間・イベント 5件
 - ・サッカー大会 4件

★R1イベント実施状況
実施件数 5回、総参加人数 1,193人
(年間利用者数の約2%)

- 主なイベント
- ・全日本トライアル大会第5戦(バイク) 337人
 - ・中国トライアル大会第2戦(自転車、9/1)
 - ・第10回「抱きしめて笑湖ハイヅカ」 300人
～ハイヅカ湖畔を楽しもう～(5/4)
 - ・小島杯グラウンドゴルフ大会(9/15) 300人
 - ・ハイヅカ湖畔ウォーク大会(11/16) 150人

○利用目的上位5種 (回答数)

自然利用	施設利用
釣り	ダム見学 16
バードウォッチング	キャンプ 5
山菜採り	イベント 5
紅葉 / 新緑	トイレ・休息 4
花見 / 写真・写生	バーベキュー 4

※複数選択可能な質問の回答結果
※その他自然利用の「ウォーキング・散歩・散策」16件
※その他施設利用の「グラウンドゴルフ・パークゴルフ」17件

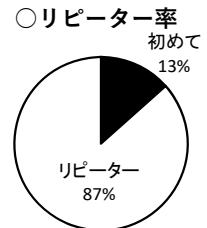
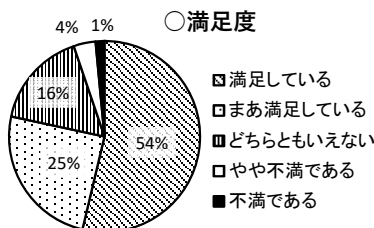

とまた
90. 苦田ダム

ダム諸元			
湖名	おくつこ	堤高	74.0m
	奥津湖	湛水面積	330ha
形式	重力式コンクリートダム	総貯水量	84,100,000m ³
使用目的	FNAWIP		

★年間利用者数の推移 (千人)

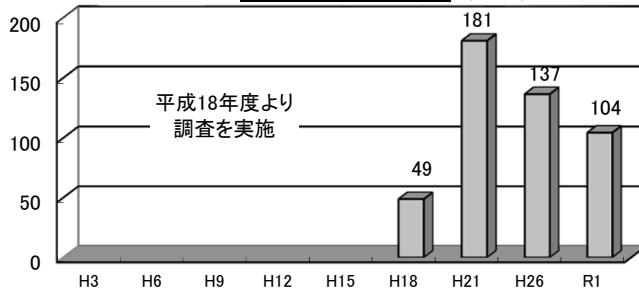

★利用者カウント調査実施日

季節・曜日	調査実施日	調査日変更理由
春季休日①	H31.4.29(月祝)	
春季休日②	R1.5.5(日祝)	
春季平日	R1.5.20(月)	
夏季休日	R1.7.28(日)	
夏季平日	R1.7.29(月)	
秋季休日	R1.11.3(日祝)	
冬季休日	R2.1.13(月祝)	

※R1年度より年間利用者数の推計時に天候係数が導入された

★利用形態別利用率の推移

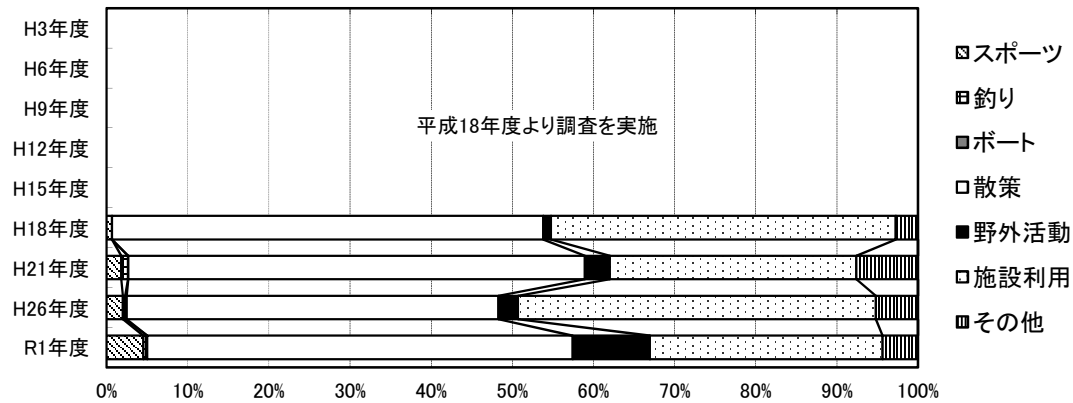

○R1野外活動の内訳

- ・キャンプ・バーベキュー
- ・てっちり祭り(1/13)

○R1その他の内訳

- ・ダム見学
- ・寺社の巡礼(お遍路さん)
- ・水遊び

○R1ダム湖周辺施設年間利用者数

- ・堤体内見学室 10,205人
- ・資料室 6,753人

★R1利用者アンケート調査 (地域活性化に資する情報の抜粋)

集計枚数 168枚(対面 168枚、据え置き未実施)

○ダムを知った方法 (複数回答可のため、合計100%にならない)

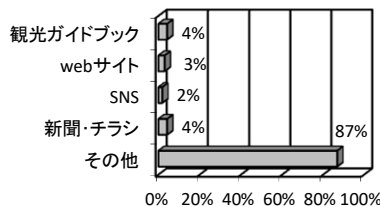

※無回答1件を除く

「その他」で特色ある回答

- ・奥津温泉・湯原温泉で6件 (道中含む)
- ・旅館 1件
- ・道の駅 1件
- ・岡山ダウン情報 1件

★R1イベント実施状況

実施件数 8回、総参加人数 44,883人 (年間利用者数の約43%)

主なイベント

- ・鏡野町大納涼祭(8/3) 44,000人
- ・ファンライド鏡野(6/2) 450人
- ・岡山鏡野2019 SEA TO SUMMIT 180人 (カヤク・自転車・ランニング、10/13)
- ・てっちり祭り(1/13) 106人
- ・第14回ローラースキー鏡野大会(8/18) 75人

○利用目的上位5種 (回答数)

自然利用	施設利用	回答数
紅葉	トイレ・休息	126
新緑	レストラン・売店	91
写真・写生	ダム見学	8
-	温泉	6
-	イベント	3

※複数選択可能な質問の回答結果
※その他施設利用の「とんど焼き」16件

○満足度

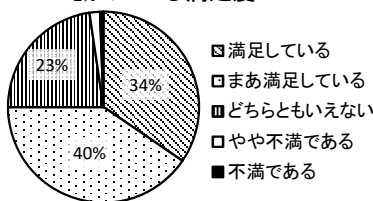

○リピーター率

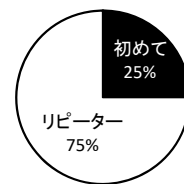

はったばら
91. 八田原ダム

ダム諸元			
湖名	あしたこ	堤高	84.9m
	芦田湖	湛水面積	261ha
形式	重力式コンクリートダム	総貯水量	60,000,000m ³
使用目的	FNWI		

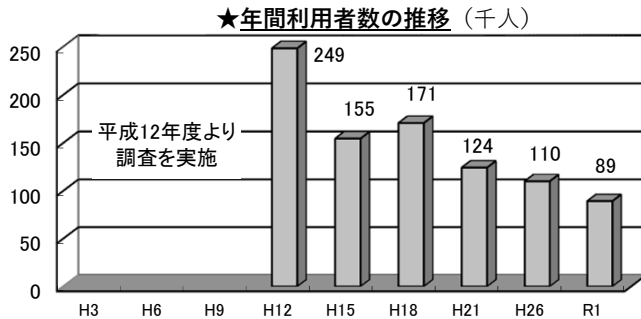

★利用者カウント調査実施日

季節・曜日	調査実施日	調査日変更理由
春季休日①	H31.4.29(月祝)	
春季休日②	R1.5.5(日祝)	
春季平日	R1.5.20(月)	
夏季休日	R1.7.28(日)	
夏季平日	R1.7.29(月)	
秋季休日	R1.11.3(日祝)	
冬季休日	R2.1.13(月祝)	

※R1年度より年間利用者数の推計時に天候係数が導入された

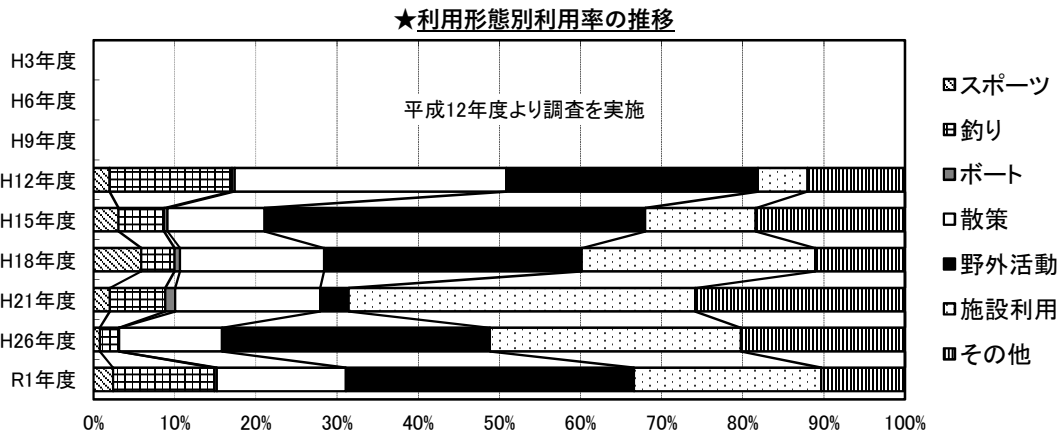

○R1野外活動の内訳
 ・キャンプ・バーベキュー

○R1その他の内訳
 ・川遊び
 ・夢吊橋サマーフェスタ(7/14)
 ・秋の夢吊橋ウォーク2019(11/17)

○R1ダム湖周辺施設年間利用者数
 ・遊学館(ダム資料館) 7,454人
 ・河佐峡パークゴルフ 6,070人

★R1利用者アンケート調査 (地域活性化に資する情報の抜粋)
 集計枚数 224枚(対面 224枚、据え置き 0件)

○ダムを知った方法 (複数回答可のため、合計100%にならない)

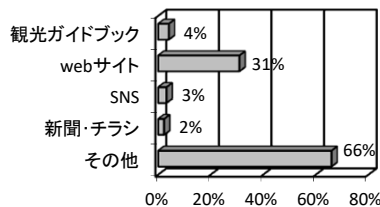

※無回答1件を除く

「その他」で特色ある回答

- ・釣り関係 4件
- ・キャンプ場 2件
- ・アウトドア用品店 1件
- ・ホットペッパー 1件
- ・河佐峡の道中 1件

★R1イベント実施状況
 実施件数 3回、総参加人数 718人
 (年間利用者数の約1%)

主なイベント

- ・夢吊橋サマーフェスタ(7/14) 360人
- ・秋の夢吊橋ウォーク2019(11/17) 328人
- ・一斉清掃(7/13) 30人

○利用目的上位5種 (回答数)

自然利用	施設利用
釣り	キャンプ 39
新緑	バーベキュー 38
写真・写生	ダム見学 35
山菜採り	ダムカード収集 8
ハードウォッキング/登山 紅葉/環境学習	マラソン・ジョギング 7

※複数選択可能な質問の回答結果

※その他自然利用の「ウォーキング・散歩・散策」29件、「川遊び」15件。「湧き水汲み」14件

※その他施設利用の「夢吊り橋」14件

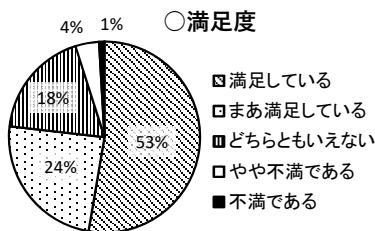

○リピーター率

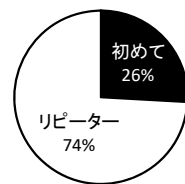

ぬくい
92. 温井ダム

ダム諸元			
湖名	りゅうきこ	堤高	156.0m
	龍姫湖	湛水面積	160ha
形式	アーチダム	総貯水量	82,000,000m ³
使用目的	FNWP		

★年間利用者数の推移 (千人)

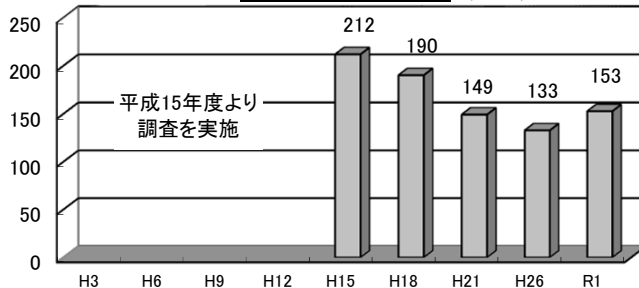

★利用者カウント調査実施日

季節・曜日	調査実施日	調査日変更理由
春季休日①	H31.4.29(月祝)	
春季休日②	R1.5.5(日祝)	
春季平日	R1.5.20(月)	
夏季休日	R1.7.28(日)	
夏季平日	R1.7.29(月)	
秋季休日	R1.11.3(日祝)	
冬季休日	R2.1.13(月祝)	

※R1年度より年間利用者数の推計時に天候係数が導入された

★利用形態別利用率の推移

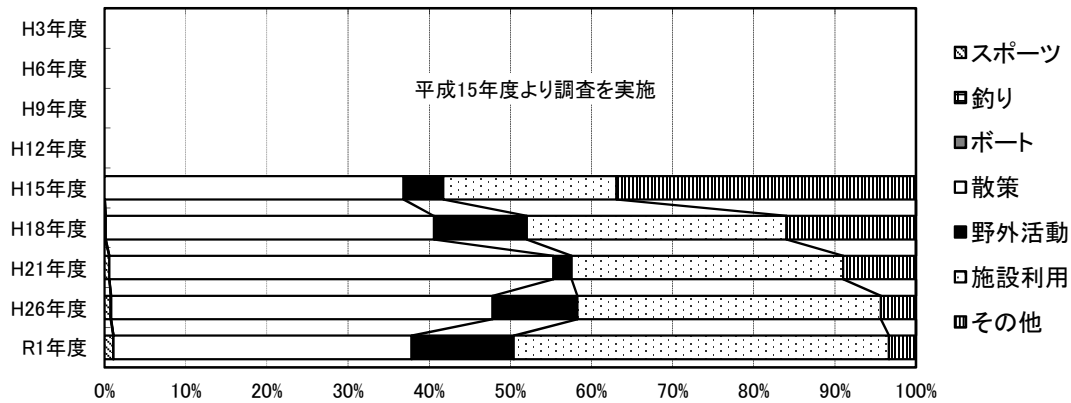

- R1野外活動の内訳
- ・キャンプ・バーベキュー
 - ・公園・遊具利用

- R1その他の内訳
- ・水遊び

- R1ダム湖周辺施設年間利用者数
- ・温井スプリングス(宿泊施設) 19,982人
 - ・キッチン玉川(飲食店) 14,210人

★R1利用者アンケート調査 (地域活性化に資する情報の抜粋)
集計枚数 122枚 (対面 122枚、据え置き未実施)

○ダムを知った方法 (複数回答可のため、合計100%にならない)

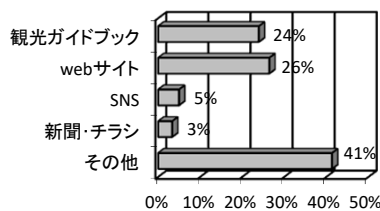

「その他」で特色ある回答
・特になし

※無回答1件を除く

○利用目的上位5種 (回答数)

自然利用	回答数	施設利用	回答数
紅葉	22	ダム見学	58
新緑	20	資料館・記念館	22
写真・写生	11	トイレ・休息	10
環境学習	2	バーベキュー	10
イベント	2	温泉	8

※複数選択可能な質問の回答結果

★R1イベント実施状況

実施件数 2回、総参加人数 4,178人
(年間利用者数の約3%)

主なイベント

- ・龍姫湖まつりIN温井ダム(10/20) 3,000人
- ・2019安芸太田しわいマラソン (9/15) 1,178人

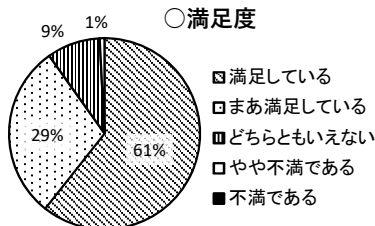

○リピーター率

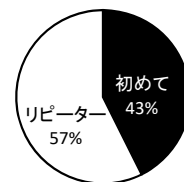

やさか
93. 弥栄ダム

ダム諸元			
湖名	やさかこ	堤高	120.0m
	弥栄湖	湛水面積	360ha
形式	重力式コンクリートダム	総貯水量	112,000,000m ³
使用目的	FNWIP		

★年間利用者数の推移 (千人)

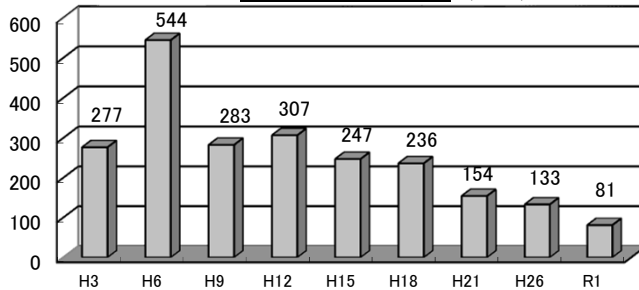

★利用者カウント調査実施日

季節・曜日	調査実施日	調査日変更理由
春季休日①	実施せず	
春季休日②	実施せず	
春季平日	実施せず	
夏季休日	R1.7.28(日)	
夏季平日	R1.7.29(月)	
秋季休日	R1.11.4(月祝)	11/3イベント開催のため
冬季休日	R2.1.13(月祝)	

※R1年度より年間利用者数の推計時に天候係数が導入された

★利用形態別利用率の推移

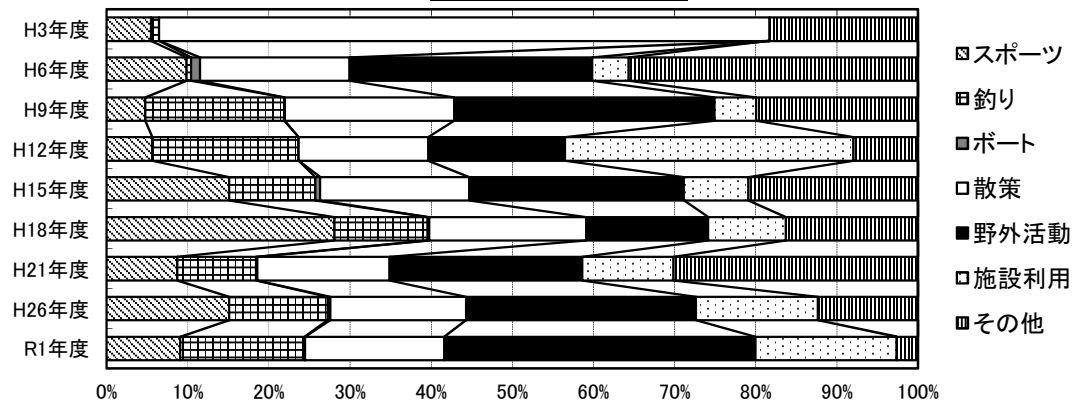

○R1野外活動の内訳

- ・キャンプ・バーベキュー
- ・昆虫採集
- ・美和サンチャロウまつり(11/3)

○R1その他の内訳

- ・水遊び

○R1ダム湖周辺施設年間利用者数

- ・弥栄湖情報センター 37,442人
- ・川真珠貝広場 8,815人
- ・弥栄ダム展示資料室 6,142人
- ・弥栄パークゴルフ場 5,469人
- ・オートキャンプ場 4,778人
- ・弥栄湖レンタルボート 3,958人
- ・弥栄キャンプ場 3,755人
- ・黒沢スポーツ広場 2,719人
- ・大根川観光果園 1,341人
- ・自然の家やさか 1,110人

★R1利用者アンケート調査 (地域活性化に資する情報の抜粋)

集計枚数 190枚 (対面 190枚、据え置き未実施)

○ダムを知った方法 (複数回答可のため、合計100%にならない)

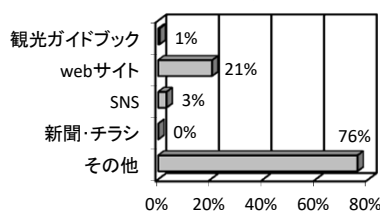

「その他」で特色ある回答

- ・釣り雑誌 1件
- ・吹奏楽の合宿 1件

★R1イベント実施状況

実施件数 1回、総参加人数 8,000人
(年間利用者数の約10%)

主なイベント

- ・美和サンチャロウまつり(11/3) 8,000人

○利用目的上位5種 (回答数)

自然利用		施設利用	
釣り	28	キャンプ	40
紅葉	10	レストラン・売店	25
写真・写生	2	バーベキュー	22
登山	1	トイレ・休息	19
環境学習	1	ダムカード収集	13

※複数選択可能な質問の回答結果

※その他自然利用の「ウォーキング・散歩・散策」11件、「水遊び」4件、「ハイキング」「虫取り」が各3件

○満足度

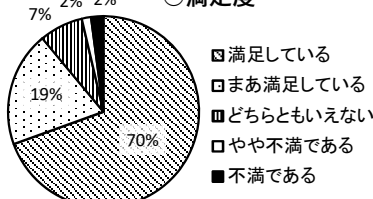

○リピーター率

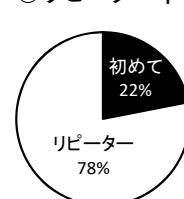

※無回答3件を除く

しまじがわ
94. 島地川ダム

ダム諸元			
湖名	たかせこ	堤高	89.0m
	高瀬湖	湛水面積	80ha
形式	重力式コンクリートダム	総貯水量	20,600,000m3
使用目的	FNWI		

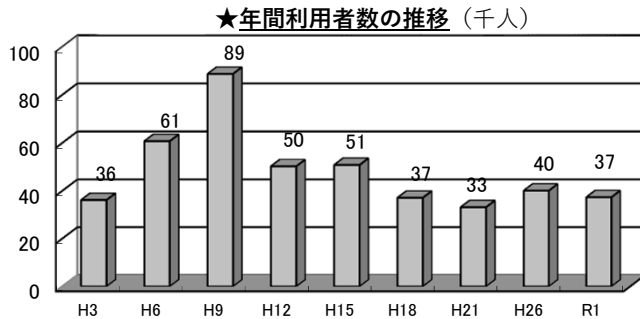

★利用者カウント調査実施日

季節・曜日	調査実施日	調査日変更理由
春季休日①	H31.4.29(月祝)	
春季休日②	R1.5.5(日祝)	
春季平日	R1.5.20(月)	
夏季休日	R1.7.28(日)	
夏季平日	R1.7.29(月)	
秋季休日	R1.11.3(日祝)	
冬季休日	R2.1.13(月祝)	

※R1年度より年間利用者数の推計時に天候係数が導入された

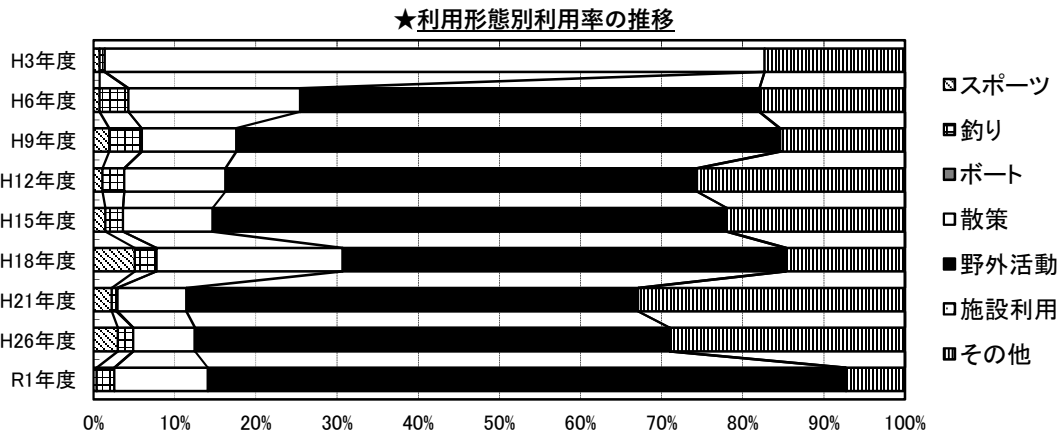

- R1野外活動の内訳
 - ・キャンプ・バーベキュー
 - ・森と湖に親しむ集い(7/31)
- R1その他の内訳
 - ・水遊び
 - ・ダムカード収集
- R1ダム湖周辺施設年間利用者数
 - ・対象施設なし

★R1利用者アンケート調査 (地域活性化に資する情報の抜粋)
集計枚数 145枚 (対面 135枚、据え置き 10枚)

○ダムを知った方法 (複数回答可のため、合計100%にならない)

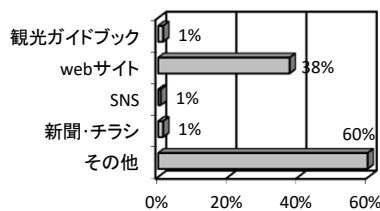

※無回答1件を除く

「その他」で特色ある回答

- ・ダムカード 3件
- ・釣り仲間・釣具店 2件
- ・ツーリング 2件
- ・サイクリング 1件

★R1イベント実施状況

実施件数 2回、総参加人数 110人
(年間利用者数の約0.3%)

主なイベント

- ・森と湖に親しむ集い(7/31)
- 水生生物調査 69人
- ダム堤体内見学・巡視船体験 41人

○利用目的上位5種 (回答数)

自然利用	施設利用	
釣り	11	
紅葉	3	
登山	2	
新緑	2	
山菜採り	2	
	キャンプ	80
	バーベキュー	37
	ダムカード収集	14
	ダム見学	6
	トイレ・休息	3

※複数選択可能な質問の回答結果
※その他自然利用の「川遊び・水遊び」13件、「ウォーキング・散歩・散策」5件
※その他施設利用の「ツーリング」7件

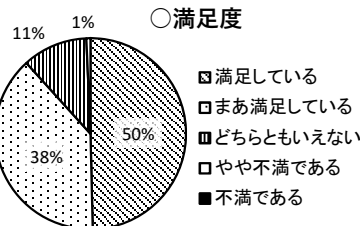

○リピーター率

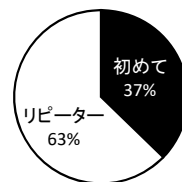

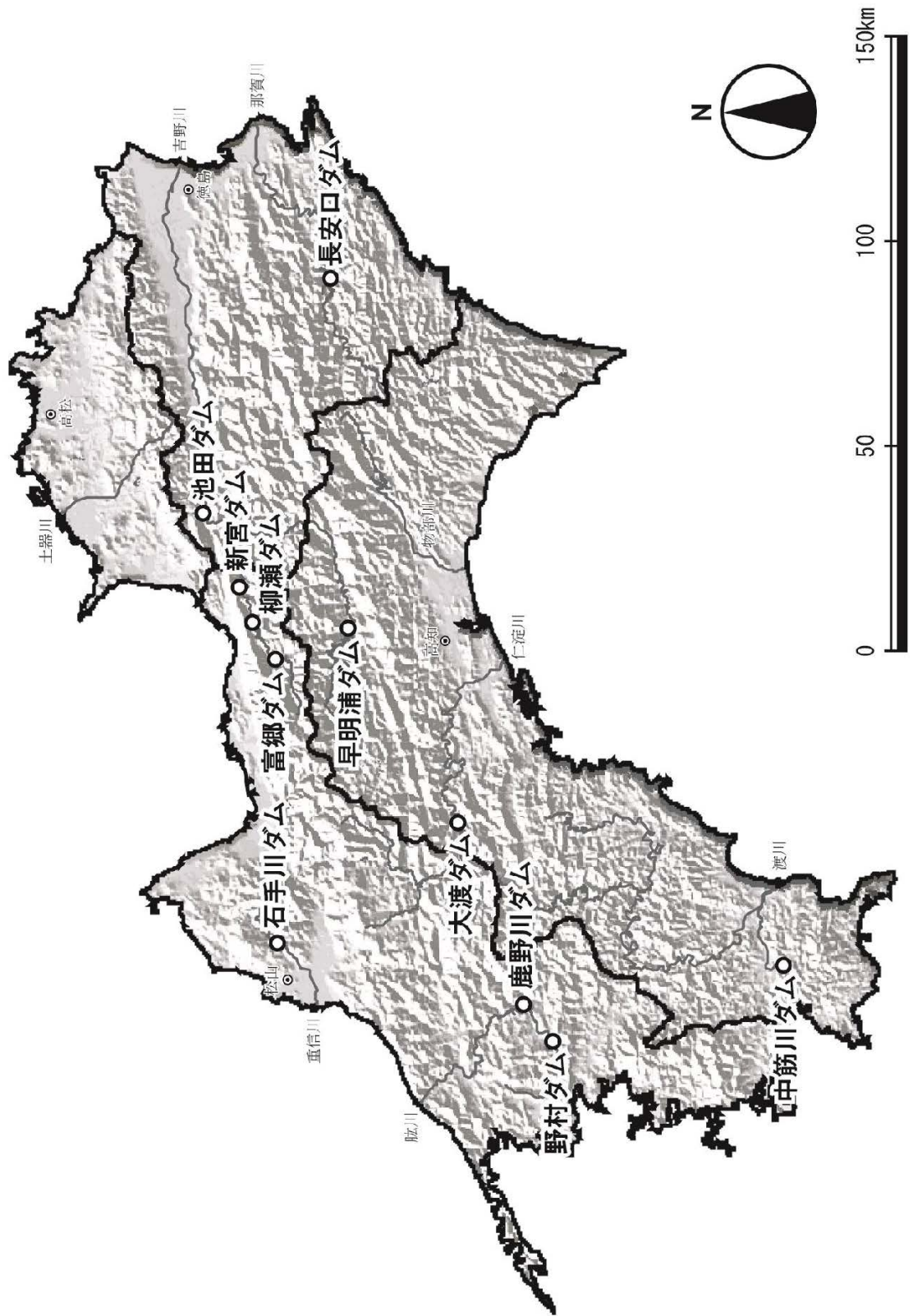

さめうら
95. 早明浦ダム

ダム諸元			
湖名	さめうらこ	堤高	106.0m
	早明浦湖	湛水面積	750ha
形式	重力式コンクリートダム	総貯水量	316,000,000m ³
使用目的	FNAWIP		

★年間利用者数の推移（千人）

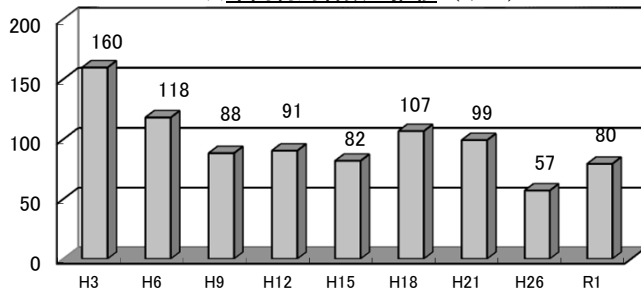

★利用者カウント調査実施日

季節・曜日	調査実施日	調査日変更理由
春季休日①	H31.4.29(月祝)	
春季休日②	R1.5.5(日祝)	
春季平日	R1.5.20(月)	
夏季休日	R1.7.28(日)	
夏季平日	R1.7.29(月)	
秋季休日	R1.11.3(日祝)	
冬季休日	R2.1.13(月祝)	

※R1年度より年間利用者数の推計時に天候係数が導入された
 ※R1年度は秋季休日の利用者数に本山町民運動会の参加者を含む

★利用形態別利用率の推移

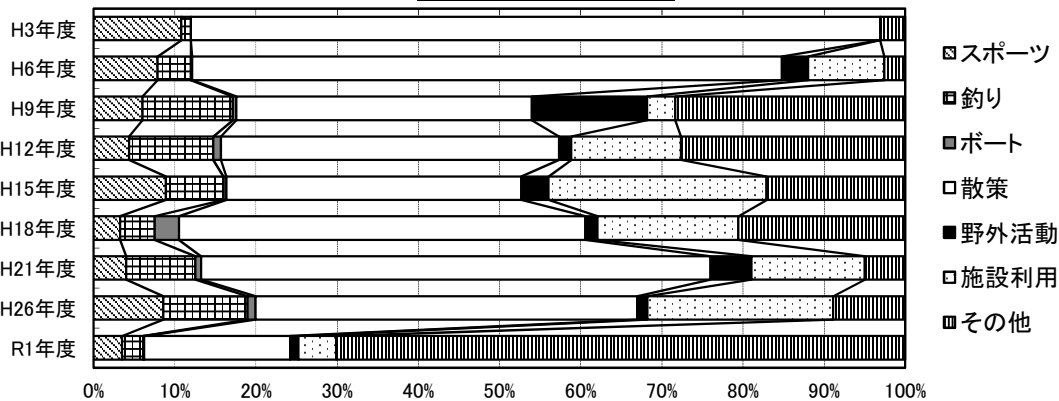

○R1野外活動の内訳

- ・キャンプ
- ・写真撮影
- ・ラジオ体操

○R1その他の内訳

- ・本山町民運動会
- ・ダム見学・ダムカード収集
- ・遊具遊び
- ・やまびこカーニバル(8/3)

○R1ダム湖周辺施設年間利用者数

・早明浦荘(宿・レストラン) 22,613人

★R1利用者アンケート調査（地域活性化に資する情報の抜粋）

集計枚数 171枚(対面 156枚、据え置き 15枚)

○ダムを知った方法(複数回答可のため、合計100%にならない)

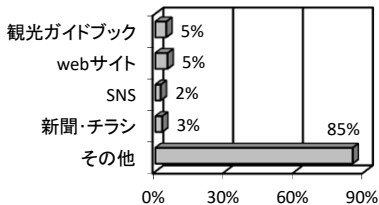

「その他」で特色ある回答
 ・詳細の記載なし

★R1イベント実施状況

実施件数 1回、総参加人数 2,000人
 (年間利用者数の約3%)

主なイベント

・やまびこカーニバル(8/3) 2,000人

○利用目的上位5種(回答数)

自然利用	施設利用	
写真・写生	4	
登山	2	
釣り	2	
花見	1	
バードウォッチング	1	
	ダム見学	55
	イベント	15
	レストラン・売店	14
	トイレ・休息	11
	ダムカード収集	9

※複数選択可能な質問の回答結果
 ※その他自然利用の「ウォーキング・散歩」16件、「ピクニック」3件
 ※その他施設利用の「公園遊び・遊具利用」11件

○満足度

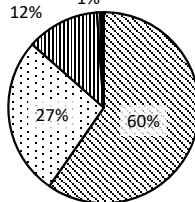

○リピーター率

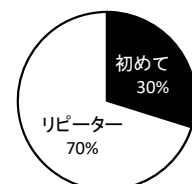

いけだ
96. 池田ダム

ダム諸元			
湖名	いけだこ	堤高	24.0m
	池田湖	湛水面積	144ha
形式	重力式コンクリートダム	総貯水量	12,650,000m ³
使用目的	FNAWIP		

★年間利用者数の推移 (千人)

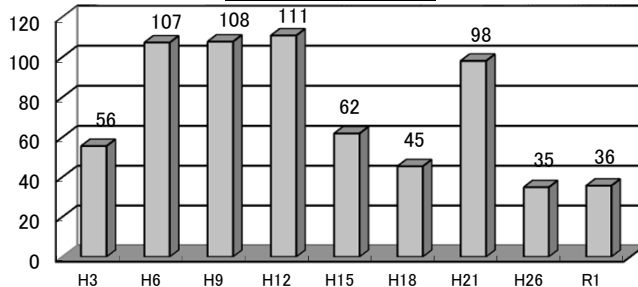

★利用者カウント調査実施日

季節・曜日	調査実施日	調査日変更理由
春季休日①	H31.4.29 (月祝)	
春季休日②	R1.5.5 (日祝)	
春季平日	R1.5.20 (月)	
夏季休日	R1.7.28 (日)	
夏季平日	R1.7.29 (月)	
秋季休日	R1.11.3 (日祝)	
冬季休日	R2.1.13 (月祝)	

※R1年度より年間利用者数の推計時に天候係数が導入された

★利用形態別利用率の推移

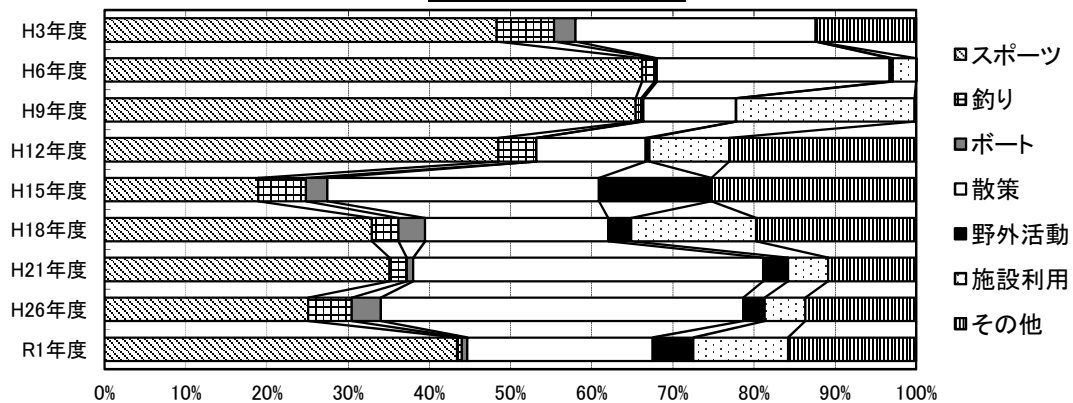

○R1野外活動の内訳

- ・キャンプ・バーベキュー
- ・凧揚げ

○R1その他の内訳

- ・ダム見学・ダムカード収集
- ・水遊び
- ・旧車撮影

○R1ダム湖周辺施設年間利用者数

- ・対象施設なし

★R1利用者アンケート調査 (地域活性化に資する情報の抜粋)
集計枚数 140枚 (対面 140枚、据え置き 0枚)

○ダムを知った方法 (複数回答可のため、合計100%にならない)

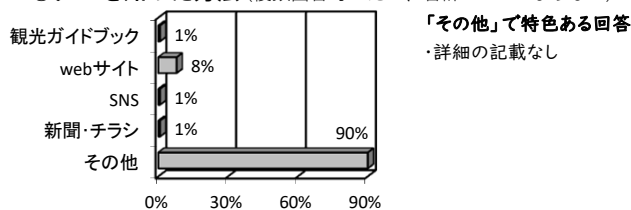

「その他」で特色ある回答
・詳細の記載なし

★R1イベント実施状況

- ・対象イベントなし

○利用目的上位5種 (回答数)

自然利用	施設利用	回答数
登山	野球	21
花見	ダム見学	7
釣り	ダムカード収集	7
環境学習	トイレ・休息	6
-	マラソン・ジョギング	6

※複数選択可能な質問の回答結果
※その他自然利用の「ウォーキング・散歩・散策」46件、「川遊び」4件
※その他施設利用の「ラフティング」6件

○満足度

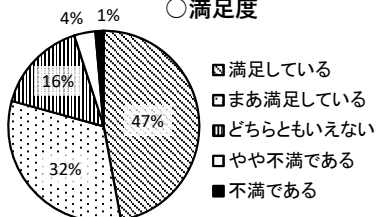

○リピーター率

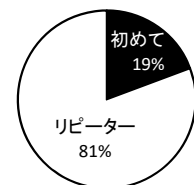

とみさと
97. 富郷ダム

ダム諸元			
湖名	ほうおうこ	堤高	106.0m
	法皇湖	湛水面積	150ha
形式	重力式コンクリートダム	総貯水量	52,000,000m ³
使用目的	FWIP		

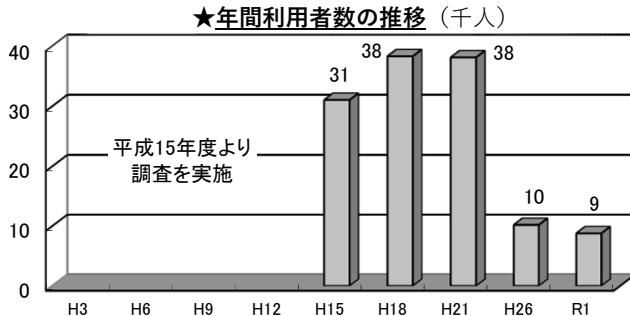

★利用者カウント調査実施日

季節・曜日	調査実施日	調査日変更理由
春季休日①	H31.4.29(月祝)	
春季休日②	R1.5.5(日祝)	
春季平日	R1.5.20(月)	
夏季休日	R1.7.28(日)	
夏季平日	R1.7.29(月)	
秋季休日	R1.11.3(日祝)	
冬季休日	R2.1.13(月祝)	

※R1年度より年間利用者数の推計時に天候係数が導入された

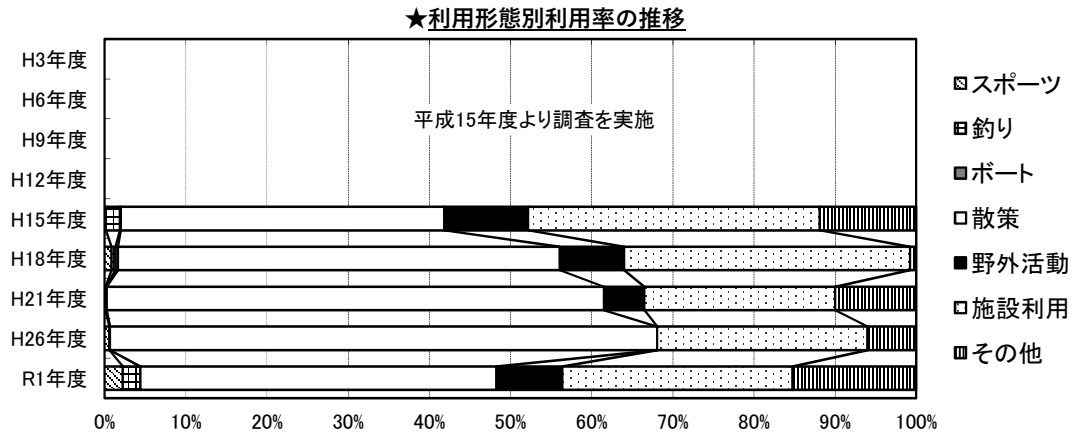

- R1野外活動の内訳
- ・キャンプ
 - ・写真撮影

- R1その他の内訳
- ・ダム見学・ダムカード収集
 - ・水遊び
 - ・夏の感謝祭(8/25)

- R1ダム湖周辺施設年間利用者数
- ・てらの水のやかた 5,499人
 - (銅山川の展示・レンタサイクル・レストラン)

★R1利用者アンケート調査 (地域活性化に資する情報の抜粋)
集計枚数 130枚 (対面 96枚、据え置き 34枚)

○ダムを知った方法 (複数回答可のため、合計100%にならない)

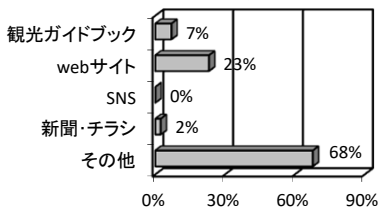

「その他」で特色ある回答
・詳細の記載なし

★R1イベント実施状況

実施件数 1回、総参加人数 300人
(年間利用者数の約3%)

主なイベント
・夏の感謝祭(8/25) 300人

○利用目的上位5種 (回答数)

自然利用	施設利用
紅葉	6 ダム見学 33
イベント	5 ダムカード収集 18
花見	4 レストラン・売店 16
写真・写生	4 トイレ・休息 14
登山	2 サイクリング 4

※複数選択可能な質問の回答結果
※その他施設利用の「ドライブ」12件

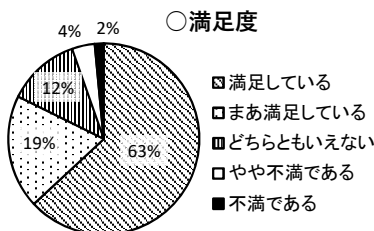

○リピーター率

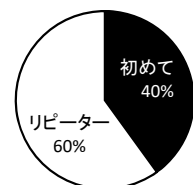

やなせ
98. 柳瀬ダム

ダム諸元			
湖名	きんしゃこ	堤高	55.5m
	金砂湖	湛水面積	155ha
形式	重力式コンクリートダム	総貯水量	32,200,000m ³
使用目的	FAWIP		

★年間利用者数の推移 (千人)

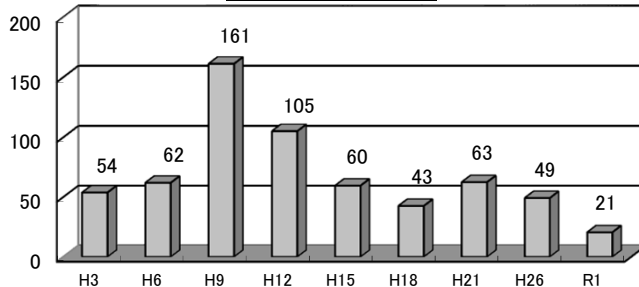

★利用者カウント調査実施日

季節・曜日	調査実施日	調査日変更理由
春季休日①	H31.4.29 (月祝)	
春季休日②	R1.5.5 (日祝)	
春季平日	R1.5.20 (月)	
夏季休日	R1.7.28 (日)	
夏季平日	R1.7.29 (月)	
秋季休日	R1.11.3 (日祝)	
冬季休日	R2.1.13 (月祝)	

※R1年度より年間利用者数の推計時に天候係数が導入された

★利用形態別利用率の推移

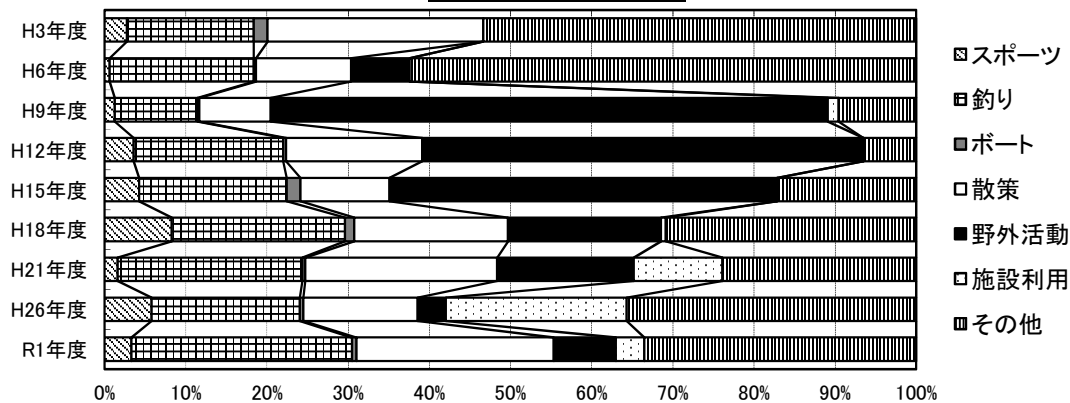

○R1野外活動の内訳

- ・バーベキュー
- ・写真撮影
- ・昆虫採集

○R1その他の内訳

- ・ダムカード収集
- ・川遊び・水泳
- ・第22回嶺南あじさい鑑賞会 (6/30)
- ・菜の花まつり2019 (4/21)
- ・第33回湖水まつり (8/3)

○R1ダム湖周辺施設年間利用者数

・スカイフィールド富郷 (運動施設) 14,856人

★R1イベント実施状況

実施件数 9回、総参加人数 5,228人
(年間利用者数の約25%)

主なイベント

- ・第22回嶺南あじさい鑑賞会 (6/30) 1,500人
- ・菜の花まつり2019 (4/21) 1,000人
- ・第33回湖水まつり (8/3) 1,000人
- ・コスモスまつり2019 (8/18) 600人
- ・てらの・金砂湖畔広場秋の感謝祭 (10/27) 350人
- ・別子・翠波はな街道サイクリング 2019 (10/27) 178人
- ・嶺南ふれあい祭り (10/19) 150人
- ・初日の出会 (1/1) 150人

★R1利用者アンケート調査 (地域活性化に資する情報の抜粋)

集計枚数 183枚 (対面 63枚、据え置き 120枚)

○ダムを知った方法 (複数回答可のため、合計100%にならない)

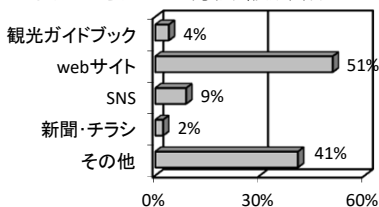

※無回答2件を除く

「その他」で特色ある回答

- ・釣り関係 5件
- ・ダムマニア・ダムカード 3件
- ・ダム88箇所巡り 2件
- ・TV 2件
- ・ツーリング 2件

○利用目的上位5種 (回答数)

自然利用		施設利用	
釣り	25	ダムカード収集	87
写真・写生	9	ダム見学	65
紅葉	6	トイレ・休息	12
新緑	5	サイクリング	6
音楽・イベント見学	各4	温泉	4

※複数選択可能な質問の回答結果

※その他施設利用の「ツーリング」8件、「四国堰堤ダム88箇所巡り」4件

○満足度

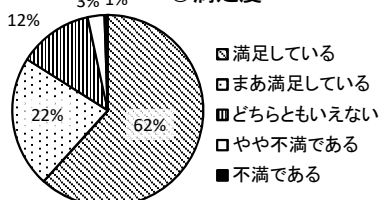

※無回答8件を除く

○リピーター率

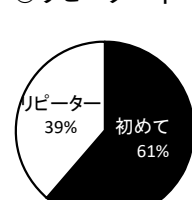

※無回答2件を除く

しんぐう
99. 新宮ダム

ダム諸元			
湖名	—	堤高	42.0m
	—	湛水面積	90ha
形式	重力式コンクリートダム	総貯水量	13,000,000m ³
使用目的	FAIP		

★年間利用者数の推移（千人）

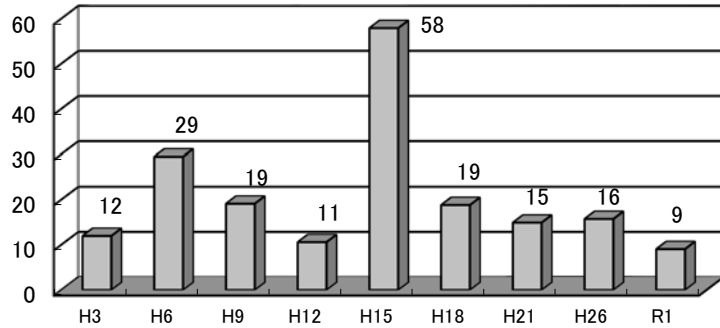

★利用者カウント調査実施日

季節・曜日	調査実施日	調査日変更理由
春季休日①	H31.4.29(月祝)	
春季休日②	R1.5.5(日祝)	
春季平日	R1.5.20(月)	
夏季休日	R1.7.28(日)	
夏季平日	R1.7.29(月)	
秋季休日	R1.11.3(日祝)	
冬季休日	R2.1.13(月祝)	

※R1年度より年間利用者数の推計時に天候係数が導入された

★利用形態別利用率の推移

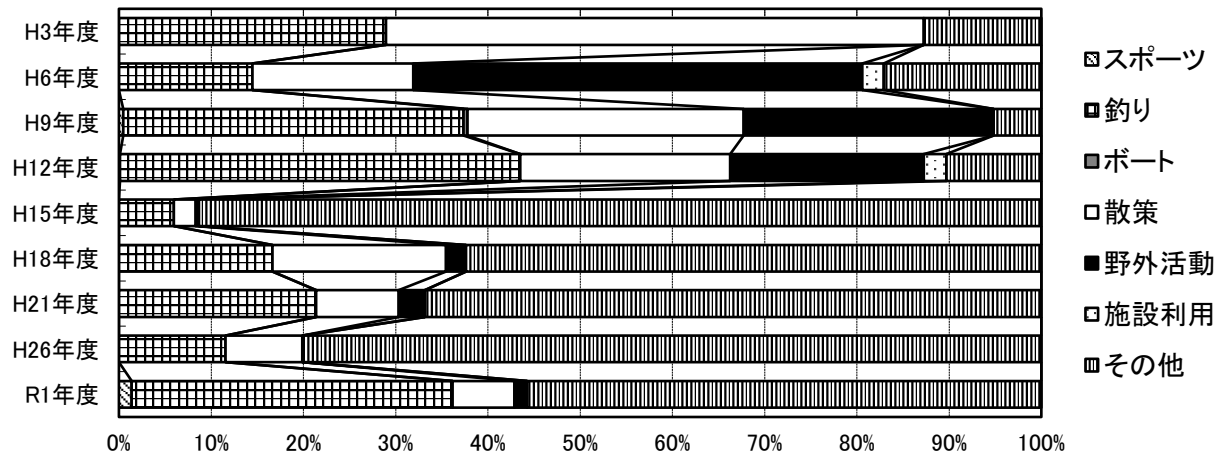

○R1野外活動の内訳
・キャンプ・バーベキュー

○R1その他の内訳
・仙龍寺参拝
・霧の森秋の大収穫祭(10/27)

○R1ダム湖周辺施設年間利用者数
・対象施設なし

★R1利用者アンケート調査（地域活性化に資する情報の抜粋）

集計枚数 113枚(対面 90枚、据え置き 23枚)

○ダムを知った方法（複数回答可のため、合計100%にならない）

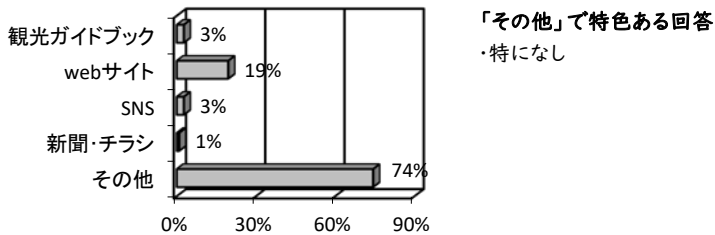

「その他」で特色ある回答
・特になし

★R1イベント実施状況

実施件数 1回、総参加人数 3,000人
(年間利用者数の約33%)

主なイベント

・霧の森秋の大収穫祭(10/27) 3,000人

○利用目的上位5種（回答数）

自然利用		施設利用	
釣り	9	ダムカード収集	17
写真・写生	4	ダム見学	7
登山	2	サイクリング	2
新緑	1	トイレ・休息	1
山菜採り	1	キャンプ / バーベキュー	各1

※複数選択可能な質問の回答結果

※その他自然利用の「散策」2件

※その他施設利用の「(仙龍寺)参拝」64件、「四国堰堤ダム88箇所巡り」2件

○満足度

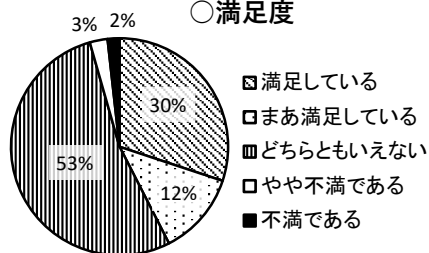

○リピーター率

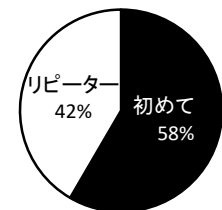

ながやすぐち
100. 長安口ダム

ダム諸元			
湖名	ながやすぐちちよすいち	堤高	85.5m
	長安口貯水池	湛水面積	224ha
形式	重力式コンクリートダム	総貯水量	54,278,000m ³
使用目的	FNP		

★年間利用者数の推移 (千人)

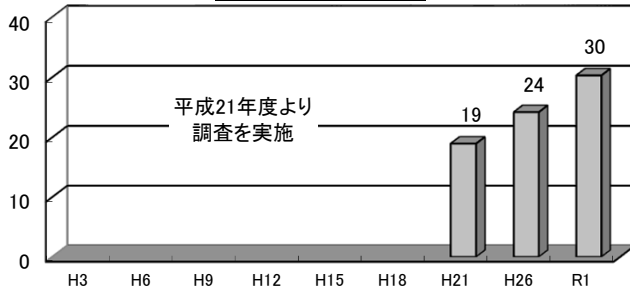

※R1年度より年間利用者数の推計時に天候係数が導入された

★利用者カウント調査実施日

季節・曜日	調査実施日	調査日変更理由
春季休日①	H31.4.29(月祝)	
春季休日②	R1.5.5(日祝)	
春季平日	R1.5.21(火)	対象施設が月曜休館のため
夏季休日	R1.8.4(日)	7/28イベント開催のため
夏季平日	R1.8.9(金)	※
秋季休日	R1.11.3(日祝)	
冬季休日	R2.1.13(月祝)	

※夏季休日の変更、対象施設が月曜休館で8/6に予定していたが、悪天候のため延期した

★利用形態別利用率の推移

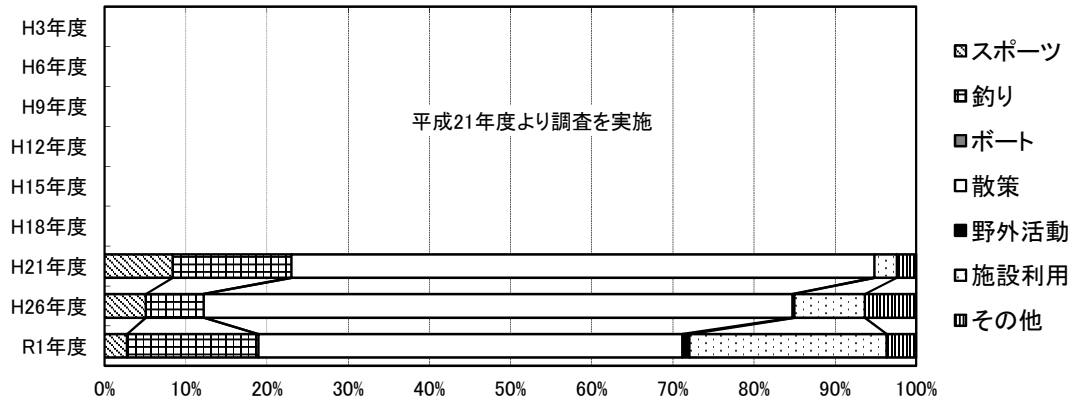

○R1野外活動の内訳
・野外活動の利用者がばなし

○R1その他の内訳
・ダムカード収集
・坂州八幡神社秋祭り(11/22)
・第12回那賀川源流コンサート(11/24)
・出合橋 橋上カフェ(11/9、17)
・平谷八幡神社例大祭(11/3)

○R1ダム湖周辺施設年間利用者数
・ビーバー館(ダム資料館) 4,347人

★R1利用者アンケート調査 (地域活性化に資する情報の抜粋)
集計枚数 214枚 (対面 191枚、据え置き 23枚)

○ダムを知った方法 (複数回答可のため、合計100%にならない)

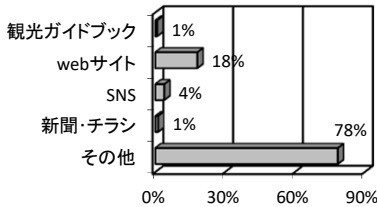

※無回答1件を除く

「その他」で特色ある回答
・TV 2件
・ダム巡り88箇所 1件
・スマート回廊カードラリー 1件
・遠足 1件
・釣具屋 1件

★R1イベント実施状況

実施件数 6回、総参加人数 913人
(年間利用者数の約3%)

主なイベント

- ・第30回那賀川流域マラソン大会 264人 (10/6)
- ・坂州八幡神社秋祭り(11/22) 200人
- ・第12回那賀川源流コンサート(11/24) 176人
- ・出合橋 橋上カフェ(11/9、17) 173人
- ・平谷八幡神社例大祭(11/3) 100人

○利用目的上位5種 (回答数)

自然利用	施設利用
釣り	トイレ・休息 107
写真・写生	ダムカード収集 21
新緑	資料館・記念館 18
登山	ダム見学 15
環境学習	宿泊 4

※複数選択可能な質問の回答結果(無回答1件を除く)

※その他自然利用の「散歩」12件

※その他施設利用の「カードラリー」6件

○満足度

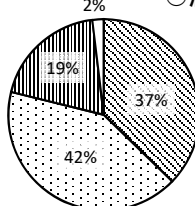

○リピーター率

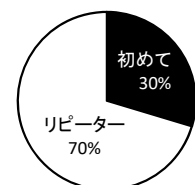

いしてがわ
101. 石手川ダム

ダム諸元			
湖名	しらさぎこ	堤高	87.0m
	白鷺湖	湛水面積	50ha
形式	重力式コンクリートダム	総貯水量	12,800,000m ³
使用目的	FAW		

★年間利用者数の推移 (千人)

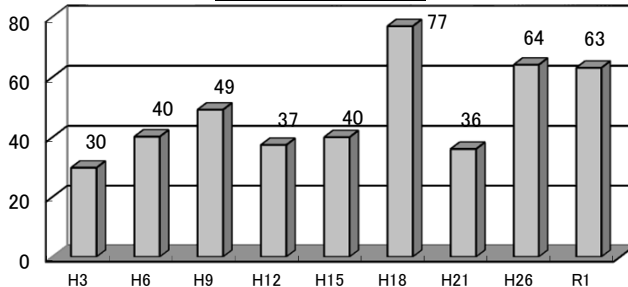

★利用者カウント調査実施日

季節・曜日	調査実施日	調査日変更理由
春季休日①	H31.4.29 (月祝)	
春季休日②	R1.5.5 (日祝)	
春季平日	R1.5.20 (月)	
夏季休日	R1.7.28 (日)	
夏季平日	R1.7.29 (月)	
秋季休日	R1.11.3 (日祝)	
冬季休日	R2.1.13 (月祝)	

※R1年度より年間利用者数の推計時に天候係数が導入された

★利用形態別利用率の推移

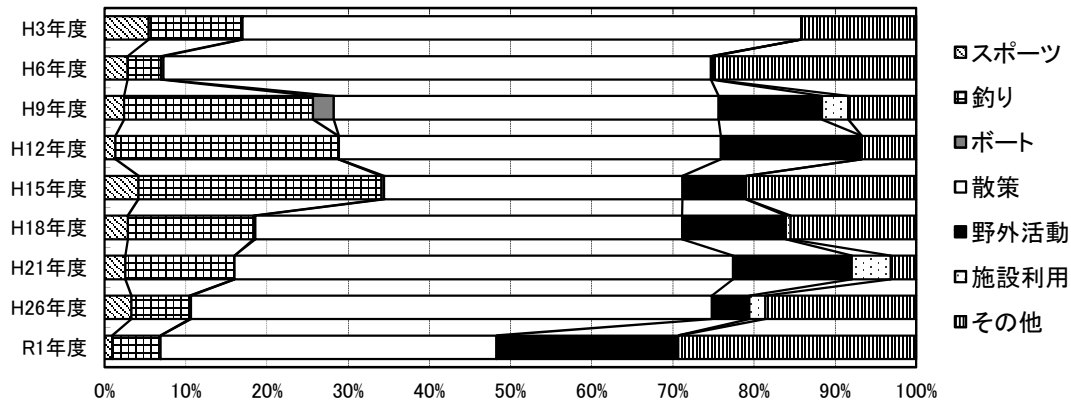

○R1野外活動の内訳

- ・キャンプ・バーベキュー
- ・昆虫採集
- ・バードウォッチング

○R1その他の内訳

- ・水遊び
- ・森と湖に親しむ旬間 (ダム見学、7/22~23)
- ・ダム見学会 (5/15)

○R1ダム湖周辺施設年間利用者数

・対象施設なし

★R1利用者アンケート調査 (地域活性化に資する情報の抜粋)

集計枚数 260枚 (対面 239枚、据え置き 21枚)

○ダムを知った方法 (複数回答可のため、合計100%にならない)

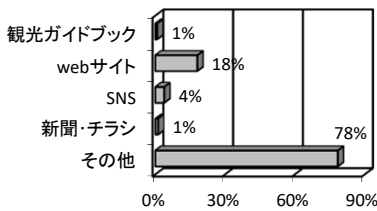

「その他」で特色ある回答

- ・近隣施設で 4件 (温泉・宿・飲食店・ペット霊園)
- ・TV・ニュース 3件
- ・ダムカード 3件
- ・小学校の社会科見学 1件
- ・ツーリング 1件
- ・サイクリング 1件

★R1イベント実施状況

実施件数 3回、総参加人数 867人

(年間利用者数の約1%)

主なイベント

- ・森と湖に親しむ旬間 (ダム見学、7/22~23) 719人
- ・ダム見学会 (5/15) 148人

○利用目的上位5種 (回答数)

自然利用	回答数	施設利用	回答数
釣り	41	トイレ・休息	102
新緑	20	キャンプ	52
写真・写生	4	バーベキュー	32
紅葉	3	ダム見学	21
バードウォッチング	各1	ダムカード収集	19
登山/山菜採り			

※複数選択可能な質問の回答結果

※その他自然利用の「川遊び・川の生物採集」39件、「散歩・散策」7件、「ピクニック・ベンチで食事」5件

○満足度

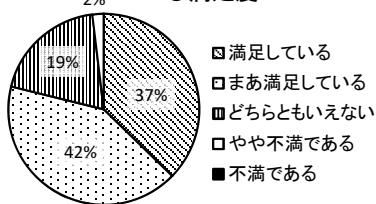

○リピーター率

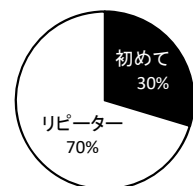

かのがわ
102. 鹿野川ダム

ダム諸元			
湖名	かのがわこ	堤高	61.0m
	鹿野川湖	湛水面積	209ha
形式	重力式コンクリートダム	総貯水量	48,200,000m ³
使用目的	FPN		

★年間利用者数の推移（千人）

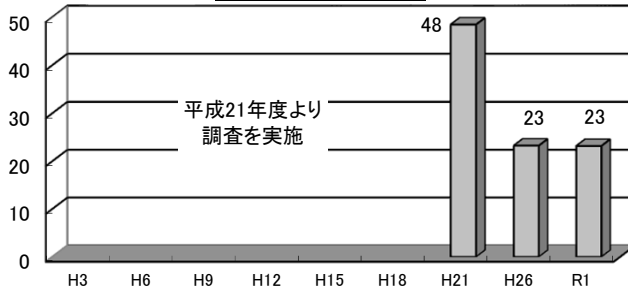

★利用者カウント調査実施日

季節・曜日	調査実施日	調査日変更理由
春季休日①	H31.4.29(月祝)	
春季休日②	R1.5.5(日祝)	
春季平日	R1.5.20(月)	
夏季休日	R1.7.28(日)	
夏季平日	R1.7.29(月)	
秋季休日	R1.11.3(日祝)	
冬季休日	R2.1.13(月祝)	

※R1年度より年間利用者数の推計時に天候係数が導入された

★利用形態別利用率の推移

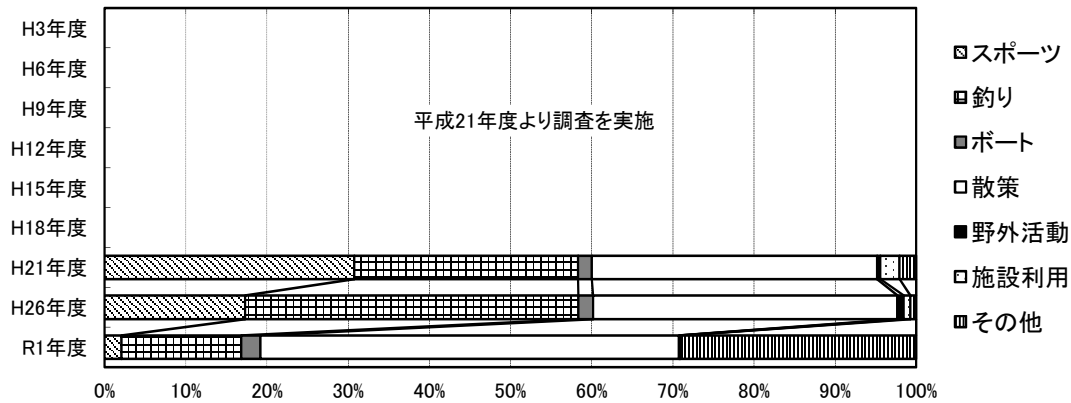

○R1野外活動の内訳
・野外活動の利用者ほぼなし

○R1その他の内訳
・肘川ふれあいまつり(11/17)
・鹿野川夏まつり(8/11)

○R1ダム湖周辺施設年間利用者数
・鹿野川荘(宿泊施設・温泉等) 53,289人
・鹿鳴園(宿泊施設) 6,272人
・風の博物館・歌麿館 3,621人

★R1利用者アンケート調査（地域活性化に資する情報の抜粋）
集計枚数 72枚(対面 31枚、据え置き 41枚)

○ダムを知った方法（複数回答可のため、合計100%にならない）

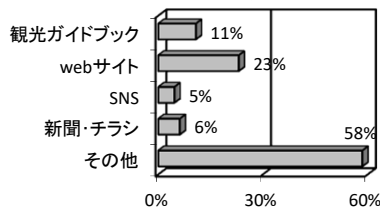

※無回答7件を除く

「その他」で特色ある回答

- ・釣り仲間 1件
- ・ダムカード 1件
- ・旅館 1件

★R1イベント実施状況

実施件数 6回、総参加人数 15,937人
(年間利用者数の約69%)

主なイベント

- ・鹿野川しゃくなげまつり(4/1~30) 9,000人
- ・肘川ふれあいまつり(11/17) 3,516人
- ・鹿野川夏まつり(8/11) 3,000人
- ・ドラゴンボート大会(5/26) 400人
- ・おしどりウォッチング(2/15) 20人

○利用目的上位5種（回答数）

自然利用		施設利用	
釣り	16	宿泊	18
花見	4	温泉	12
紅葉	2	トイレ・休息	7
写真・写生	2	ダム見学	6
イベント	2	資料館・記念館/ダムカード	各3

※複数選択可能な質問の回答結果(無回答7件を除く)

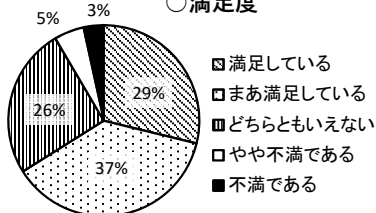

※無回答13件を除く

○リピーター率

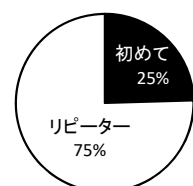

※無回答11件を除く

のむら
103. 野村ダム

ダム諸元			
湖名	あさぎりこ	堤高	60.0m
	朝霧湖	湛水面積	95ha
形式	重力式コンクリートダム	総貯水量	16,000,000m ³
使用目的	FAW		

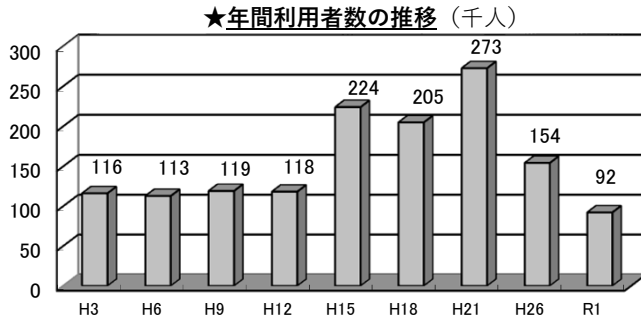

★利用者カウント調査実施日

季節・曜日	調査実施日	調査日変更理由
春季休日①	H31.4.29 (月祝)	
春季休日②	R1.5.5 (日祝)	
春季平日	R1.5.20 (月)	
夏季休日	R1.7.28 (日)	
夏季平日	R1.7.29 (月)	
秋季休日	R1.11.3 (日祝)	
冬季休日	R2.1.13 (月祝)	

※R1年度より年間利用者数の推計時に天候係数が導入された

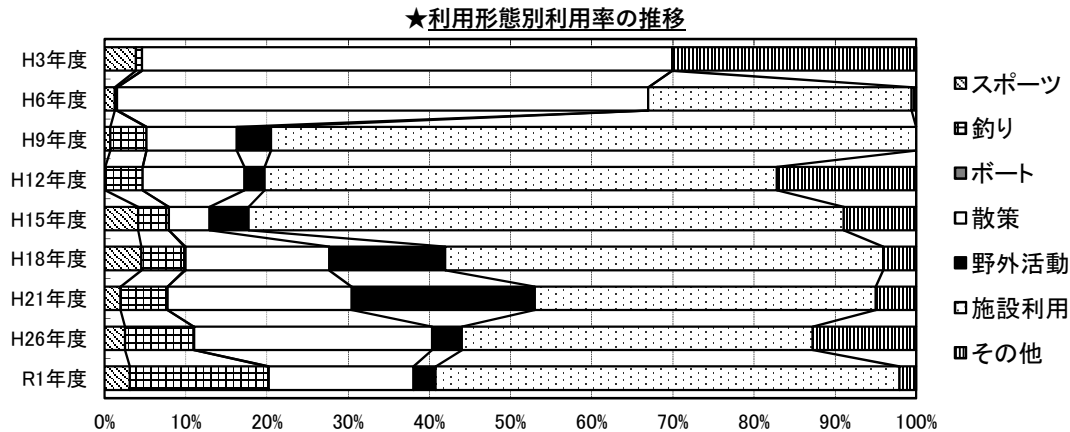

- R1野外活動の内訳
- ・キャンプ
 - ・広場・公園遊び
 - ・サバイバルゲーム

- R1その他の内訳
- ・川遊び、魚取り
 - ・ラジオ体操

- R1ダム湖周辺施設年間利用者数
- ・ユートピア宇和 (温泉施設) 82,184人
 - ・シルク博物館 3,282人

★R1利用者アンケート調査 (地域活性化に資する情報の抜粋)
集計枚数 612枚 (対面 612枚、据え置き未実施)

○ダムを知った方法 (複数回答可のため、合計100%にならない)

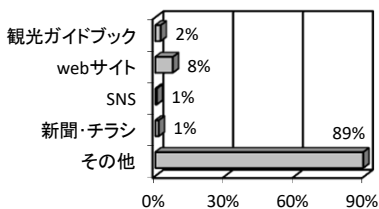

- 「その他」で特色ある回答
- ・釣り関係 (バス釣り大会、雑誌、釣具店) 複数
 - ・TV 3件
 - ・ツーリングマップ 2件
 - ・災害情報を見て 1件
 - ・位置情報ゲームアプリ 1件

★R1イベント実施状況

実施件数 1回、総参加人数 1,892人
(年間利用者数の約2%)

主なイベント

- ・第28回四国せいは朝霧湖マラソン 1,892人 (5/3)

○利用目的上位5種 (回答数)

自然利用	回答数	施設利用	回答数
釣り	75	温泉	225
写真・写生	8	トイレ・休息	157
紅葉	4	レストラン・売店	59
新緑	4	ダム見学	26
花見	2	キャンプ	21

※複数選択可能な質問の回答結果

※その他自然利用の「ウォーキング・散歩・散歩 (リハビリ含む)」37件、「川遊び」4件

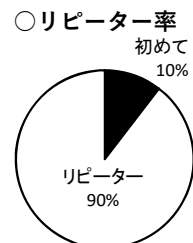
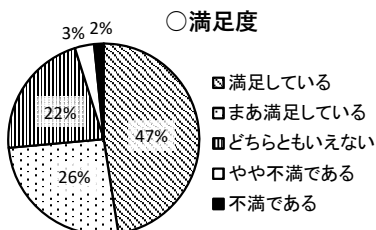

おおど
104. 大渡ダム

ダム諸元			
湖名	さぎりこ	堤高	96.0m
	茶霧湖	湛水面積	201ha
形式	重力式コンクリートダム	総貯水量	66,000,000m ³
使用目的	FNWP		

★年間利用者数の推移 (千人)

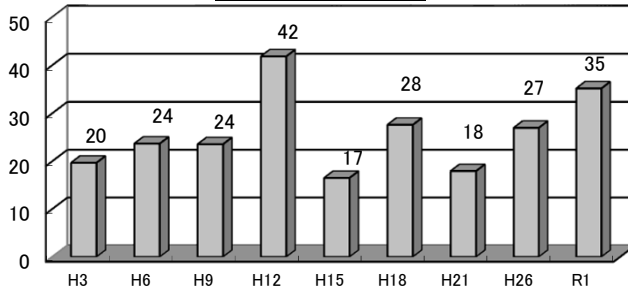

★利用者カウント調査実施日

季節・曜日	調査実施日	調査日変更理由
春季休日①	H31.4.29(月祝)	
春季休日②	R1.5.5(日祝)	
春季平日	R1.5.20(月)	
夏季休日	R1.7.28(日)	
夏季平日	R1.7.29(月)	
秋季休日	R1.11.3(日祝)	
冬季休日	R2.1.13(月祝)	

※R1年度より年間利用者数の推計時に天候係数が導入された

★利用形態別利用率の推移

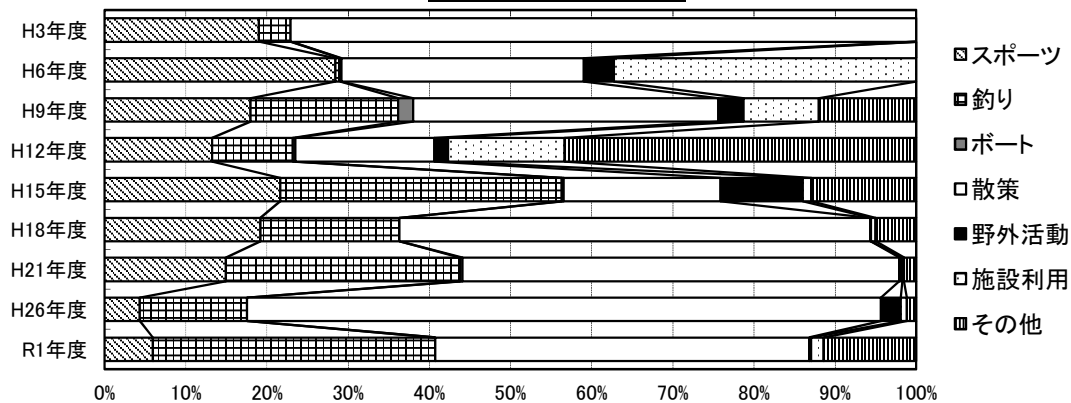

○R1野外活動の内訳
・野外活動の利用者ほぼなし

○R1その他の内訳
・ダムカード収集
・ダム見学
・釣りイベントの集合

○R1ダム湖周辺施設年間利用者数
・仁淀川町観光センター 1,592人

★R1利用者アンケート調査 (地域活性化に資する情報の抜粋)
集計枚数 309枚 (対面 305枚、据え置き 4枚)

○ダムを知った方法 (複数回答可のため、合計100%にならない)

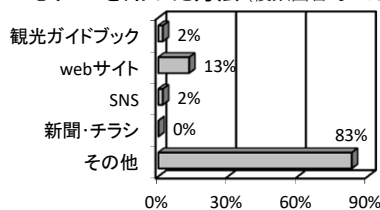

「その他」で特色ある回答
・釣り関係 8件 (釣り仲間・ガイドブック・大会等)
・TV 2件
・ダムカード 2件
・秋葉の宿 2件
・他のダムで 2件
・小学校の遠足 1件

★R1イベント実施状況
・対象イベントなし

○利用目的上位5種 (回答数)

自然利用	回答数	施設利用	回答数
釣り	43	トイレ・休息	113
写真・写生	16	ダムカード収集	60
紅葉	7	ダム見学	48
新緑	6	宿泊	6
-	-	資料館・記念館	5

※複数選択可能な質問の回答結果

※その他自然利用の「ウォーキング・散歩・散歩」34件

※その他施設利用の「ゴルフ」14件、「公園遊び・遊具アスレチック利用」13件、「ポケモン収集(ゲーム)」5件

○満足度

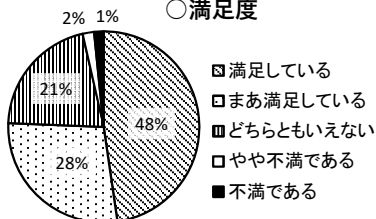

○リピーター率

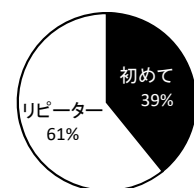

なかすじがわ
105. 中筋川ダム

ダム諸元			
湖名	ほたるこ	堤高	73.1m
	蛍湖	湛水面積	70ha
形式	重力式コンクリートダム	総貯水量	12,600,000m ³
使用目的	FNAWI		

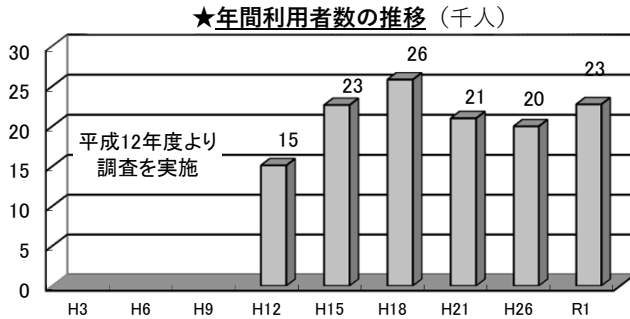

★利用者カウント調査実施日

季節・曜日	調査実施日	調査日変更理由
春季休日①	H31.4.29(月祝)	
春季休日②	R1.5.5(日祝)	
春季平日	R1.5.20(月)	
夏季休日	R1.7.28(日)	
夏季平日	R1.7.29(月)	
秋季休日	R1.11.3(日祝)	
冬季休日	R2.1.13(月祝)	

※R1年度より年間利用者数の推計時に天候係数が導入された

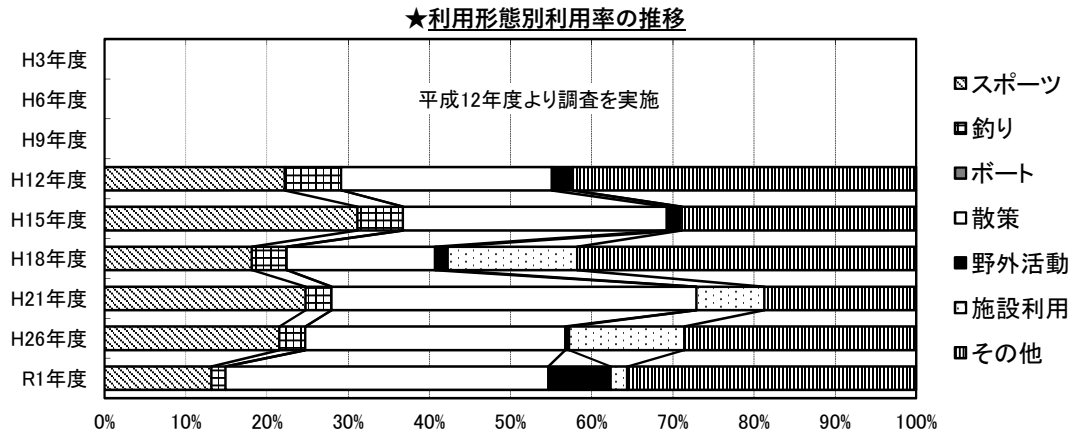

○R1野外活動の内訳
・キャンプ・バーベキュー
・第24回蛍湖まつり(8/25)

○R1その他の内訳
・水泳・水遊び
・ダム見学(学校行事)

○R1ダム湖周辺施設年間利用者数
・蛍湖ゴルフパーク 2,351人

★R1利用者アンケート調査 (地域活性化に資する情報の抜粋)
集計枚数 137枚(対面 112枚、据え置き 25枚)

○ダムを知った方法 (複数回答可のため、合計100%にならない)

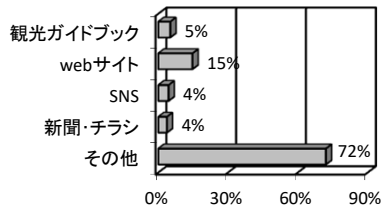

「その他」で特色ある回答
・TV・ニュース 4件
・ダムカード 3件
・お遍路さん情報 2件

★R1イベント実施状況
実施件数 1回、総参加人数 800人
(年間利用者数の約4%)

主なイベント
・第24回蛍湖まつり(8/25) 800人

※無回答1件を除く

○利用目的上位5種 (回答数)

自然利用	施設利用
釣り	ダム見学 49
写真・写生	トイレ・休息 48
イベント	ダムカード収集 30
花見	サイクリング 4
新緑	キャンプ/バーベキュー 各4

※複数選択可能な質問の回答結果(無回答1件を除く)
※その他自然利用の「川遊び・水遊び・水泳」17件、「散歩」9件
※その他施設利用の「お遍路道中」7件

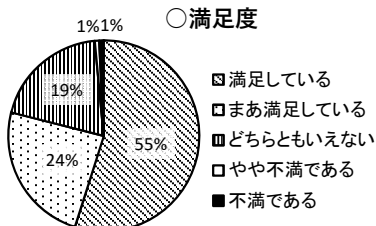

※無回答4件を除く

○リピーター率

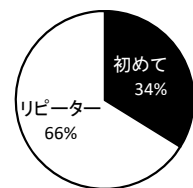

※無回答1件を除く

Ⅲ - 9. 九州地方

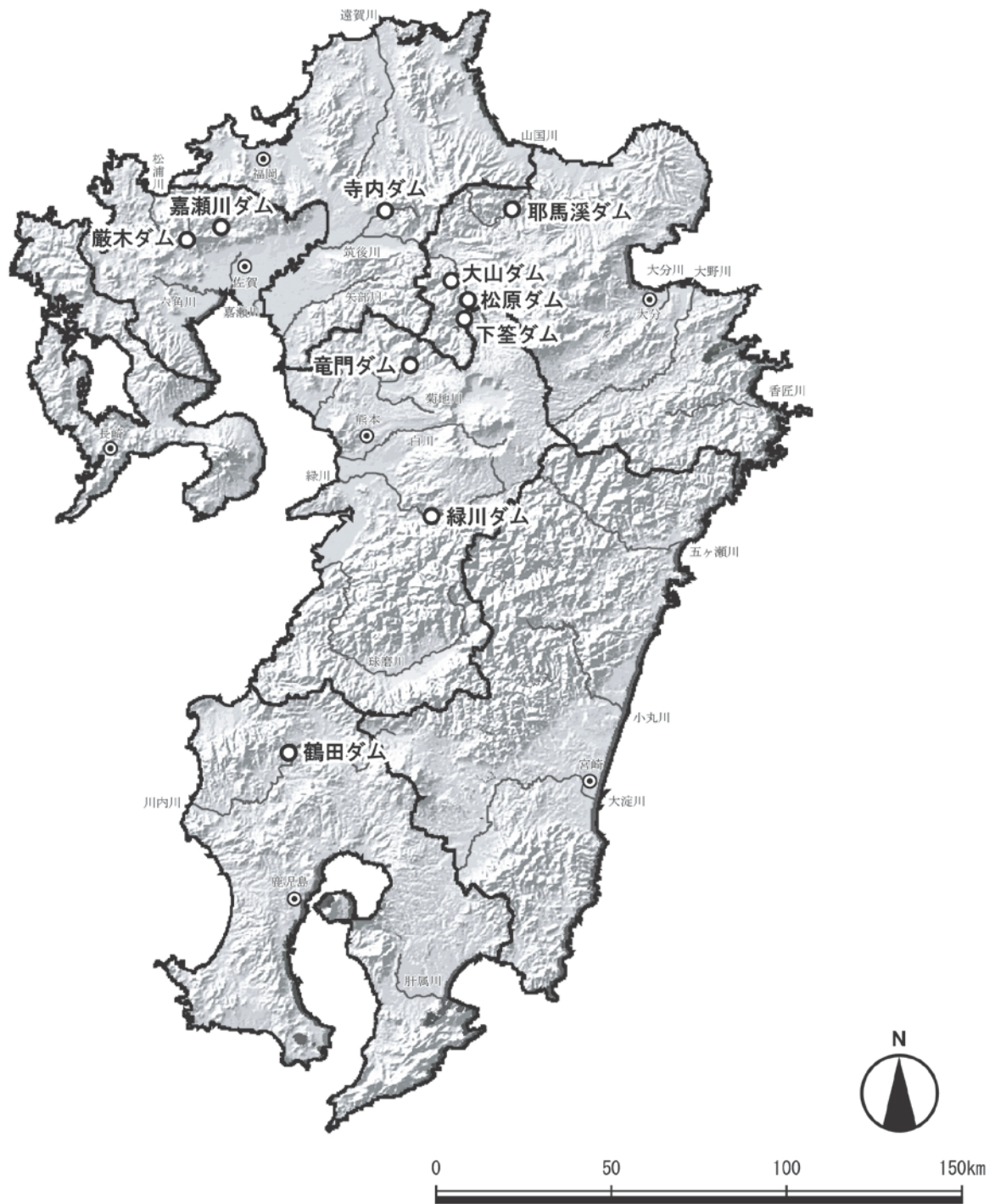

やばけい
106. 耶馬溪ダム

ダム諸元			
湖名	やばけいこ	堤高	62.0m
	耶馬溪湖	湛水面積	110ha
形式	重力式コンクリートダム	総貯水量	23,300,000m ³
使用目的	FNWIP		

★年間利用者数の推移 (千人)

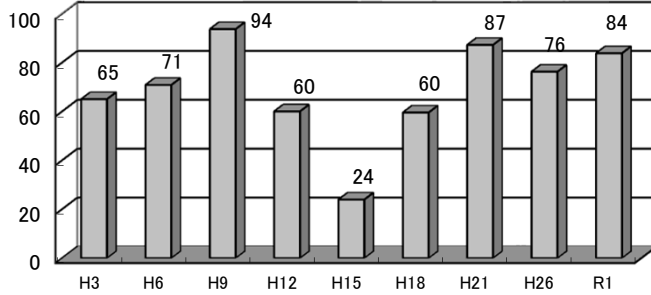

★利用者カウント調査実施日

季節・曜日	調査実施日	調査日変更理由
春季休日①	H31.4.29 (月祝)	
春季休日②	R1.5.5 (日祝)	
春季平日	R1.5.20 (月)	
夏季休日	R1.7.28 (日)	
夏季平日	R1.7.29 (月)	
秋季休日	R1.11.3 (日祝)	
冬季休日	R2.1.13 (月祝)	

※R1年度より年間利用者数の推計時に天候係数が導入された

★利用形態別利用率の推移

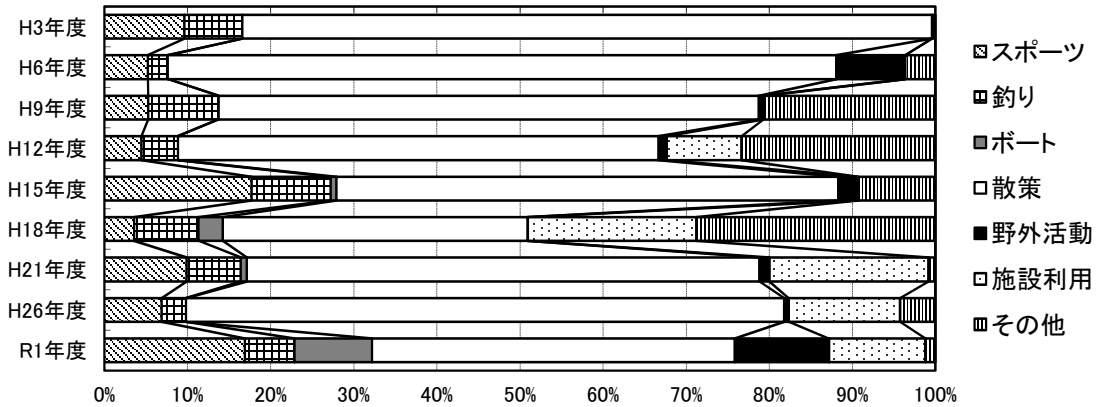

○R1野外活動の内訳

・詳細の記載なし

○R1その他の内訳

・その他の利用者ほぼなし

○R1ダム湖周辺施設年間利用者数

・耶馬溪アクアパーク (水上スポーツ) 6,301人

★R1利用者アンケート調査 (地域活性化に資する情報の抜粋)

集計枚数 111枚 (対面 84枚、据え置き 27枚)

○ダムを知った方法 (複数回答可のため、合計100%にならない)

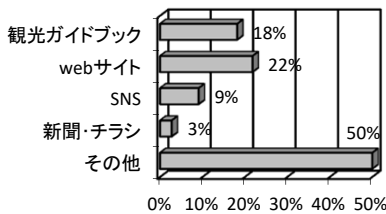

※無回答1件を除く

「その他」で特色ある回答

- ・水上スキー関係 4件 (部活・仲間から・大会・体験教室)
- ・ウェイクボード関係 3件 (イベント・大会)
- ・旅館で 1件
- ・学校 1件

★R1イベント実施状況

実施件数 2回、総参加人数 1,239人

(年間利用者数の約1%)

主なイベント

- ・全日本学生水上スキー新人戦 競技会 (10/18~20) 900人
- ・アジアプロツアー (10/12~14) 339人

○利用目的上位5種 (回答数)

自然利用	施設利用	
釣り	ダム見学	48
紅葉	ダムカード収集	24
環境学習	トイレ・休息	20
-	サイクリング	1
-	キャンプ / カヌー	各1

※複数選択可能な質問の回答結果 (無回答1件を除く)

※その他自然利用の「ウォーキング」「水遊び」「虫取り」が各1件

※その他施設利用の「水上スキー (記録会・練習)」9件、「ウェイクボード (イベント・大会)」7件

○満足度

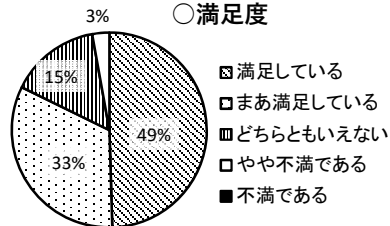

- 満足している
- まあ満足している
- ▨ どちらともいえない
- やや不満である
- 不満である

※無回答4件を除く

○リピーター率

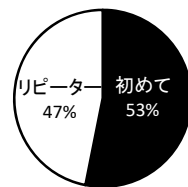

しもうけ
107. 下笠ダム

ダム諸元			
湖名	はちのすこ	堤高	98.0m
	蜂の巣湖	湛水面積	200ha
形式	アーチダム	総貯水量	59,300,000m ³
使用目的	FNP		

★年間利用者数の推移 (千人)

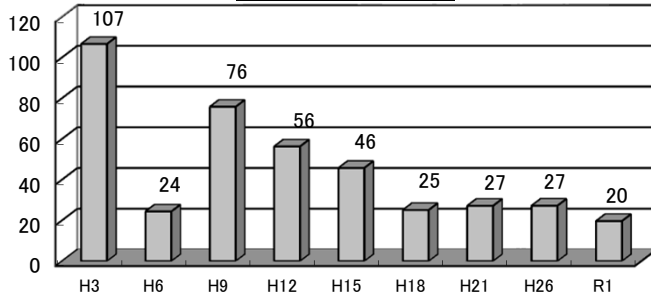

※R1年度より年間利用者数の推計時に天候係数が導入された

★利用者カウント調査実施日

季節・曜日	調査実施日	調査日変更理由
春季休日①	H31.4.29 (月祝)	
春季休日②	R1.5.5 (日祝)	
春季平日	R1.5.20 (月)	
夏季休日	R1.7.28 (日)	
夏季平日	R1.7.29 (月)	
秋季休日	R1.11.17 (日)	紅葉盛期と松原ダム遊覧船の運航時期に合わせて
冬季休日	R2.1.13 (月祝)	

★利用形態別利用率の推移

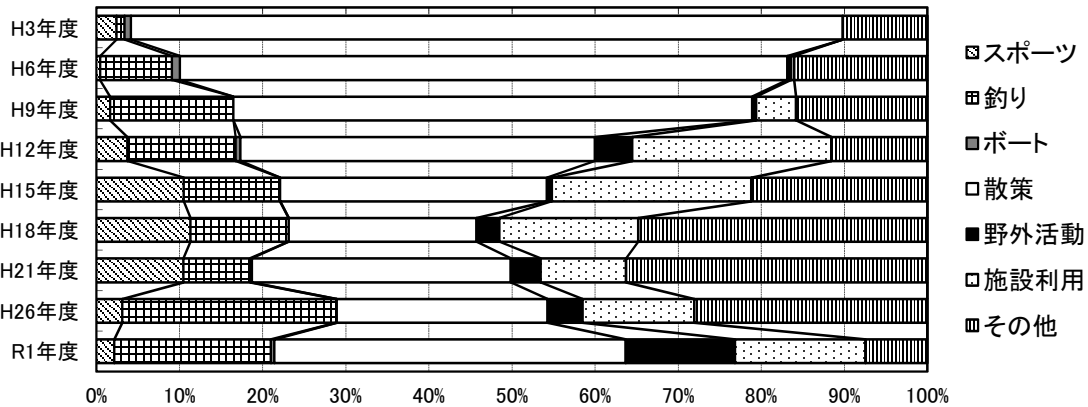

○R1野外活動の内訳

- ・写真撮影
- ・清掃活動
- ・中津江ふるさとまつり(11/17)
- ・蜂の巣湖桜まつり(4/7)

○R1その他の内訳

- ・ダムカード収集

○R1ダム湖周辺施設年間利用者数

- ・下笠ダム管理支所 2,053人
- ・しもうけ館(下笠ダム資料室) 1,069人

★R1利用者アンケート調査 (地域活性化に資する情報の抜粋)

集計枚数 209枚 (対面 132枚、据え置き 77枚)

○ダムを知った方法 (複数回答可のため、合計100%にならない)

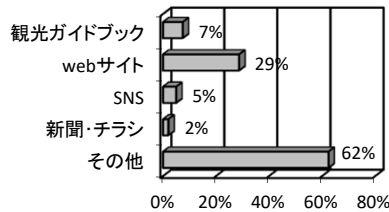

※無回答7件を除く

「その他」で特色ある回答

- ・ダムカード 4件
- ・ダムコレ 1件
- ・TV 1件
- ・釣り 1件

★R1イベント実施状況

実施件数 3回、総参加人数 970人

(年間利用者数の約5%)

主なイベント

- ・中津江ふるさとまつり(11/17) 500人
- ・蜂の巣湖桜まつり(4/7) 320人
- ・中津江村ミュージックフェスティバル (8/17~18) 150人

○利用目的上位5種 (回答数)

自然利用		施設利用	
釣り	28	ダム見学	72
写真・写生	21	ダムカード収集	58
紅葉	7	トイレ・休息	33
花見	3	レストラン・売店	13
新緑 / 環境学習	各2	資料館・記念館	10

※複数選択可能な質問の回答結果

※その他自然利用の「ウォーキング・散歩・散策」11件

○満足度

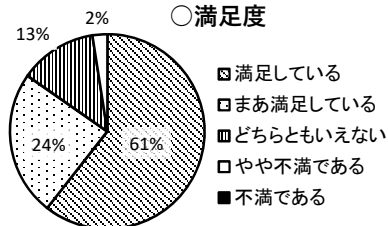

※無回答6件を除く

○リピーター率

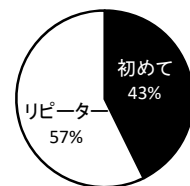

※無回答3件を除く

まつばら
108. 松原ダム

ダム諸元			
湖名	ばいりんこ	堤高	83.0m
	梅林湖	湛水面積	190ha
形式	重力式コンクリートダム	総貯水量	54,600,000m ³
使用目的	FNWP		

★年間利用者数の推移 (千人)

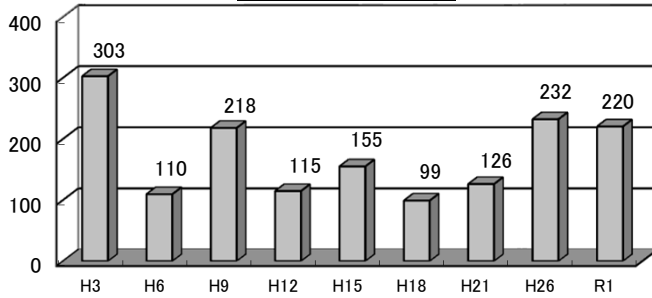

※R1年度より年間利用者数の推計時に天候係数が導入された

★利用者カウント調査実施日

季節・曜日	調査実施日	調査日変更理由
春季休日①	H31.4.29 (月祝)	
春季休日②	R1.5.5 (日祝)	
春季平日	R1.5.20 (月)	
夏季休日	R1.7.28 (日)	
夏季平日	R1.7.29 (月)	
秋季休日	R1.11.17 (日)	紅葉盛期と松原ダム遊覧船の運航時期に合わせて
冬季休日	R2.1.13 (月祝)	

★利用形態別利用率の推移

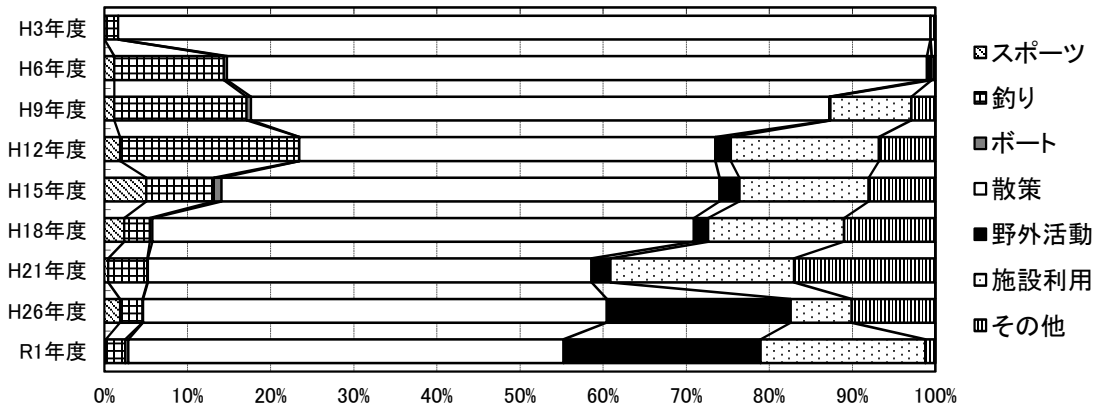

○R1野外活動の内訳

- ・写真撮影
- ・杖立温泉祭 (5/27~28)
- ・杖立温泉どんどや火祭り (1/14)
- ・杖立温泉鯉のぼり祭り (4/15~5/10)

○R1その他の内訳

- ・ダムカード収集
- ・鯉のぼりのお祝い
- ・川遊び

○R1ダム湖周辺施設年間利用者数

- ・松原ダム管理支所 516人
- ・まつばら館 (松原ダム資料室) 368人

★R1利用者アンケート調査 (地域活性化に資する情報の抜粋)

集計枚数 146枚 (対面 119枚、据え置き 27枚)

○ダムを知った方法 (複数回答可のため、合計100%にならない)

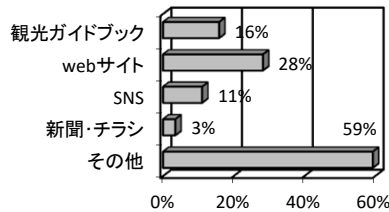

※無回答1件を除く

「その他」で特色ある回答

- ・釣り (大会) 4件
- ・TV 1件
- ・ツーリング 1件

★R1イベント実施状況

実施件数 3回、総参加人数 50,950人
(年間利用者数の約23%)

主なイベント

- ・杖立温泉鯉のぼり祭り (4/15~5/10) 50,000人 (4/15~5/10)
- ・杖立温泉祭 (5/27~28) 800人
- ・杖立温泉どんどや火祭り (1/14) 150人

○利用目的上位5種 (回答数)

自然利用		施設利用	
釣り	17	温泉	41
新緑	15	トイレ・休息	32
写真・写生	11	ダムカード収集	24
紅葉	9	ダム見学	18
山菜採り	1	宿泊	13

※複数選択可能な質問の回答結果 (無回答2件を除く)
※その他自然利用の「鯉のぼり見学」7件

○満足度

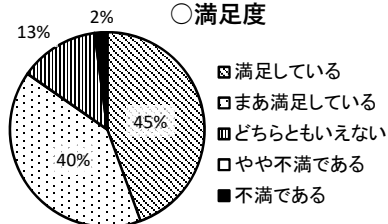

※無回答2件を除く

○リピーター率

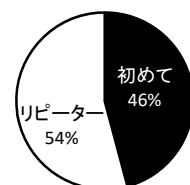

※無回答2件を除く

おおやま
109. 大山ダム

ダム諸元			
湖名	うしゆくこ	堤高	94.0m
	烏宿湖	湛水面積	60ha
形式	重力式コンクリートダム	総貯水量	19,600,000m ³
使用目的	FNW		

★年間利用者数の推移 (千人)



★利用者カウント調査実施日

季節・曜日	調査実施日	調査日変更理由
春季休日①	H31.4.29 (月祝)	
春季休日②	R1.5.5 (日祝)	
春季平日	R1.5.20 (月)	
夏季休日	R1.7.28 (日)	
夏季平日	R1.7.29 (月)	
秋季休日	R1.11.3 (日祝)	
冬季休日	R2.1.13 (月祝)	

※R1年度より年間利用者数の推計時に天候係数が導入された

★利用形態別利用率の推移

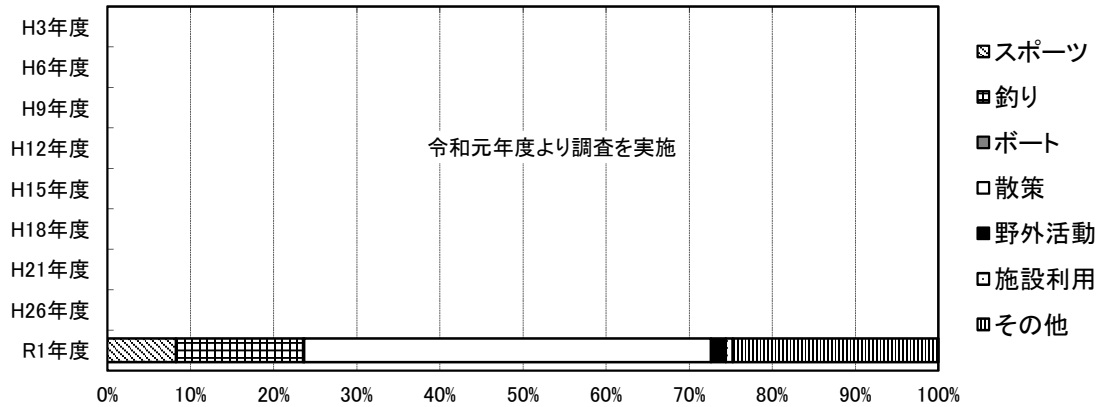

○R1野外活動の内訳

・ひと山まるごとガーデニング (9/24)

○R1その他の内訳

・ダムカード収集・ダム見学
・すこやかスポーツ祭り (イベント利用)

○R1ダム湖周辺施設年間利用者数

・大山ダム管理室 3,630人

★R1利用者アンケート調査 (地域活性化に資する情報の抜粋)
集計枚数 252枚 (対面 118枚、据え置き 134枚)

○ダムを知った方法 (複数回答可のため、合計100%にならない)

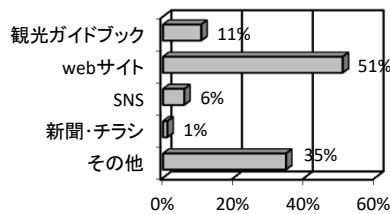

「その他」で特色ある回答

・他のダムで 2件
・本 2件
・ワカサギ釣り・漁協 2件
・ダムカード・TV 各1件
・自転車レース 1件
・マンガのモデル 1件
・大分県教育委員会 1件

★R1イベント実施状況

実施件数 6回、総参加人数 2,457人
(年間利用者数の約16%)

主なイベント

・しゃくなげ祭り (4/10~5/15) 1,807人
・第6回椿ヶ鼻ヒルクライムレース (7/28) 500人
・ひと山まるごとガーデニング (9/24) 120人
・NPO法人通常総会・ダム見学 (4/28) 30人
・ウォール大山ライトアップナイトイベント 未計数 (3/1~18.7/19~31)

○利用目的上位5種 (回答数)

自然利用		施設利用	
写真・写生	15	ダム見学	104
新緑	12	ダムカード収集	104
釣り	10	トイレ・休息	15
登山	3	温泉	5
ハードウォッチング	各2	マラソン・ジョギング	各4
環境学習	各2	サイクリング	各4

※複数選択可能な質問の回答結果
※その他自然利用の「ウォーキング・散歩・散策」8件、「ピクニック・昼食」6件

○満足度

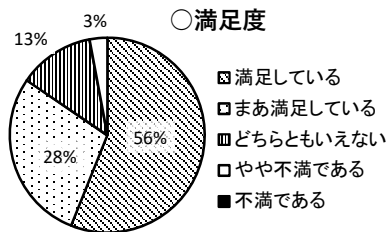

○リピーター率

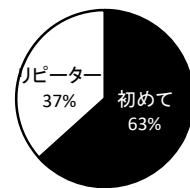

てらうち
110. 寺内ダム

ダム諸元			
湖名	みなぎこ	堤高	83.0m
	美奈宜湖	湛水面積	90ha
形式	ロックフィルダム	総貯水量	18,000,000m ³
使用目的	FNAW		

★年間利用者数の推移 (千人)

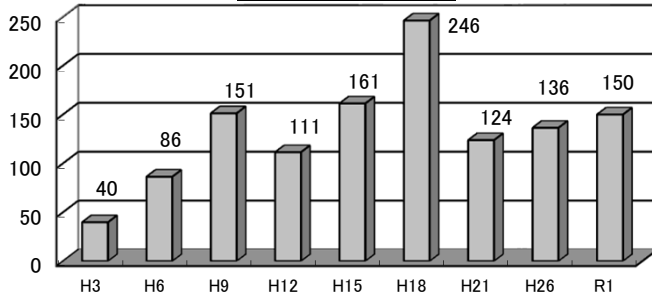

※R1年度より年間利用者数の推計時に天候係数が導入された

★利用者カウント調査実施日

季節・曜日	調査実施日	調査日変更理由
春季休日①	H31.4.29 (月祝)	
春季休日②	R1.5.5 (日祝)	
春季平日	R1.5.22 (水)	対象施設が月曜休館のため
夏季休日	R1.8.4 (日)	7/28イベント開催のため
夏季平日	R1.8.8 (木)	夏季休日の変更と対象施設が月曜休館のため
秋季休日	R1.11.3 (日祝)	
冬季休日	R2.1.13 (月祝)	

★利用形態別利用率の推移

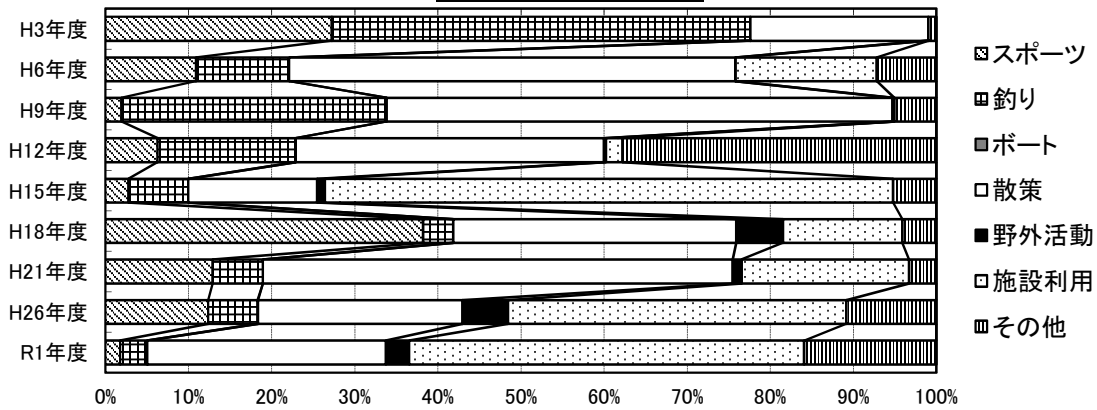

○R1野外活動の内訳

- ・バーベキュー
- ・ドローン練習
- ・写真撮影

○R1その他の内訳

- ・川遊び・水遊び
- ・ダム見学・ダムカード収集
- ・ウォーターフェスティバル2019(7/28)
- ・世界のキャブトムシ・クワガタ展(7/27~9/1)
- ・ウィンターフェスティバル2019(12/22)
- ・寺内ダム施設見学会(4月~2月、申込制)

○R1ダム湖周辺施設年間利用者数

- ・アクアカルチャーゾーン (あまぎ水の文化村) 51,416人
- ・ダム管理所 3,824人

★R1イベント実施状況

実施件数 21回、総参加人数 21,266人 (年間利用者数の約14%)

主なイベント

- ・ウォーターフェスティバル2019(7/28) 10,000人
- ・世界のキャブトムシ・クワガタ展(7/27~9/1) 6,039人
- ・ウィンターフェスティバル2019(12/22) 2,500人
- ・寺内ダム施設見学会(申込制) 968人
- ・ライトアップあ!さくら 水灯桜(3/30~31) 720人
- ・天理教ひのきしん清掃活動(4/29) 147人
- ・鮎つかみ取り大会(9/8) 102人

★R1利用者アンケート調査 (地域活性化に資する情報の抜粋)

集計枚数 257枚 (対面 117枚、据え置き 140枚)

○ダムを知った方法 (複数回答可のため、合計100%にならない)

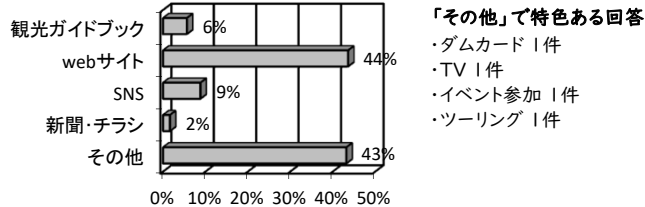

※無回答7件を除く

○利用目的上位5種 (回答数)

自然利用		施設利用	
釣り	17	ダム見学	81
新緑	12	ダムカード収集	77
写真・写生	10	マラソン・ジョギング	13
イベント	5	トイレ・休息	9
花見	4	資料館・記念館	8

※複数選択可能な質問の回答結果(無回答3件を除く)

※その他自然利用の「ウォーキング・散歩・散策」23件、その他施設利用の「公園遊び・遊具利用」10件、「プール」9件

- 「その他」で特色ある回答
- ・ダムカード1件
 - ・TV1件
 - ・イベント参加1件
 - ・ツーリング1件

○満足度

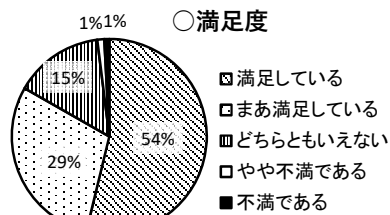

※無回答6件を除く

○リピーター率

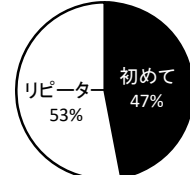

※無回答6件を除く

きゅうらぎ
111. 巖木ダム

ダム諸元			
湖名	さよのうみ	堤高	117.0m
	さよの湖	湛水面積	42ha
形式	重力式コンクリートダム	総貯水量	13,600m ³
使用目的	FNWIP		

★年間利用者数の推移 (千人)

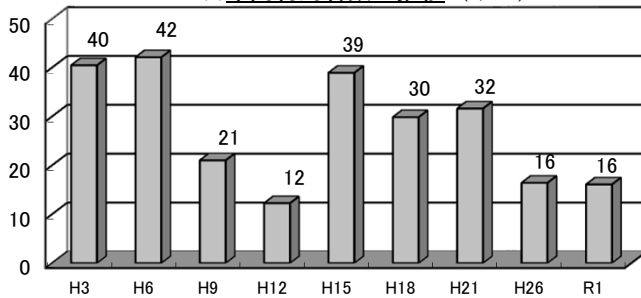

★利用者カウント調査実施日

季節・曜日	調査実施日	調査日変更理由
春季休日①	H31.4.29 (月祝)	
春季休日②	R1.5.5 (日祝)	
春季平日	R1.5.20 (月)	
夏季休日	R1.7.28 (日)	
夏季平日	R1.7.29 (月)	
秋季休日	R1.11.3 (日祝)	
冬季休日	R2.1.13 (月祝)	

※R1年度より年間利用者数の推計時に天候係数が導入された

★利用形態別利用率の推移

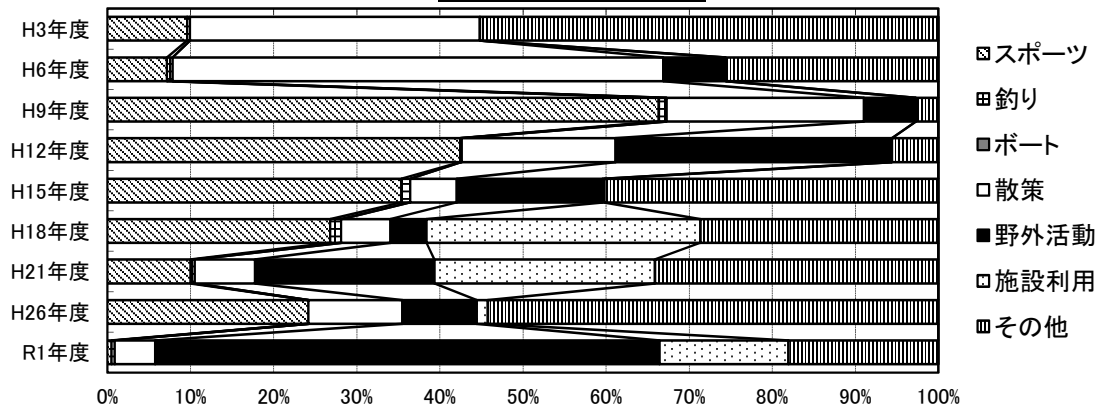

○R1野外活動の内訳
・キャンプ・バーベキュー

○R1その他の内訳
・水遊び

○R1ダム湖周辺施設年間利用者数
・巖木ダム管理支所 605人
・野球場 519人

★R1利用者アンケート調査 (地域活性化に資する情報の抜粋)
集計枚数 58枚 (対面 58枚、据え置き未実施)

★R1イベント実施状況
・対象イベントなし

○ダムを知った方法 (複数回答可のため、合計100%にならない)

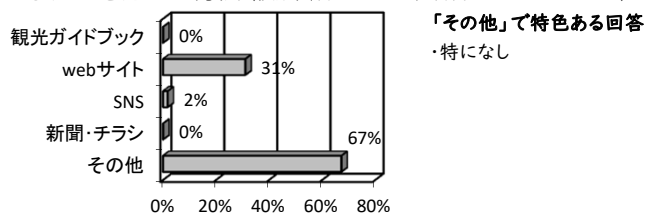

○利用目的上位5種 (回答数)

自然利用	施設利用	回答数
紅葉	キャンプ	24
-	トイレ・休息	1
-	-	-
-	-	-
-	-	-

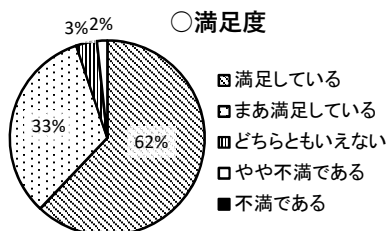

○リピーター率

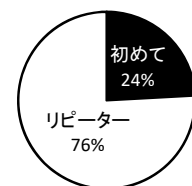

※複数選択可能な質問の回答結果
※その他自然利用の「水汲み」23件、「川遊び・水遊び」6件、「散策」4件

かせがわ
112. 嘉瀬川ダム

ダム諸元			
湖名	ふじしゃくなげこ	堤高	99.0m
	富士しゃくなげ湖	湛水面積	270ha
形式	重力式コンクリートダム	総貯水量	71,000,000m ³
使用目的	FNAWIP		

★年間利用者数の推移 (千人)



★利用者カウント調査実施日

季節・曜日	調査実施日	調査日変更理由
春季休日①	H31.4.29 (月祝)	
春季休日②	R1.5.5 (日祝)	
春季平日	R1.5.20 (月)	
夏季休日	R1.7.28 (日)	
夏季平日	R1.7.29 (月)	
秋季休日	R1.11.3 (日祝)	
冬季休日	R2.1.13 (月祝)	

※R1年度より年間利用者数の推計時に天候係数が導入された

★利用形態別利用率の推移

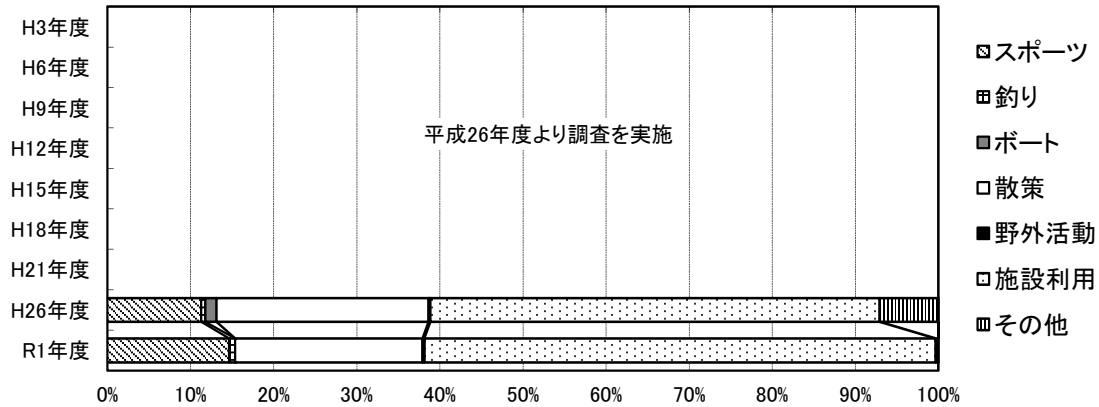

○R1野外活動の内訳

- ・写真撮影
- ・ボール遊び

○R1その他の内訳

- ・川遊び
- ・ダム内部見学会 (3/3, 8/25)

○R1ダム湖周辺施設年間利用者数

- ・ダムの駅(富士しゃくなげの里) 164,303人
- ・神水川パークゴルフ場 17,554人

★R1利用者アンケート調査 (地域活性化に資する情報の抜粋)

集計枚数 99枚 (対面 94枚、据え置き 5枚)

○ダムを知った方法 (複数回答可のため、合計100%にならない)

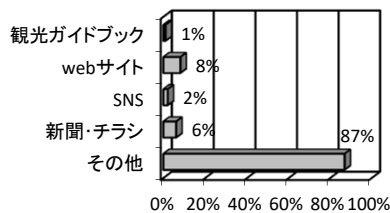

「その他」で特色ある回答
・ツーリング 4件

★R1イベント実施状況

実施件数 4回、総参加人数 254人

(年間利用者数の約0.2%)

主なイベント

- ・ダム内部見学会 (3/3, 8/25) 128人
- ・嘉瀬川ダム感謝祭 (3/3) 128人
- ・カヌー体験会 (3/3) 26人

○利用目的上位5種 (回答数)

自然利用		施設利用	
釣り	11	トイレ・休息	37
写真・写生	2	レストラン・売店	13
花見	2	ダム見学	7
登山 / 紅葉	各1	サイクリング	3
新緑 / 山菜採り	各1	宿泊 / 温泉	各3

※複数選択可能な質問の回答結果 (無回答3件を除く)

※その他自然利用の「散歩」3件、「ピクニック・お弁当食べる」2件、「コーヒー飲む」2件

※その他施設利用の「パークゴルフ」17件、「ツーリング」10件、「ドライブ」4件

○満足度

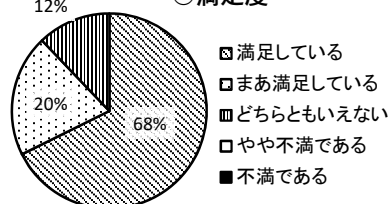

○リピーター率

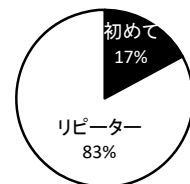

りゅうもん
113. 竜門ダム

ダム諸元			
湖名	はんじゃくこ	堤高	99.5m
	班蛇口湖	湛水面積	130ha
形式	重力式コンクリートダム・フィルダム複合ダム	総貯水量	42,500,000m ³
使用目的	FNAI		

★年間利用者数の推移 (千人)

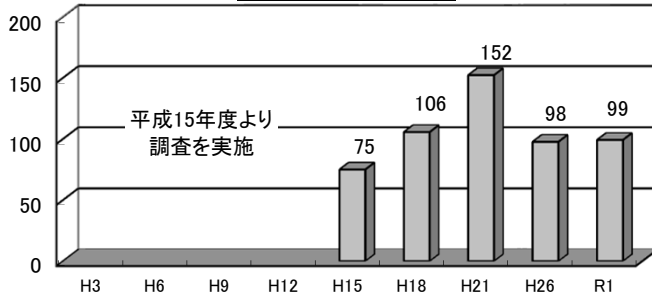

★利用者カウント調査実施日

季節・曜日	調査実施日	調査日変更理由
春季休日①	H31.4.29 (月祝)	
春季休日②	R1.5.5 (日祝)	
春季平日	R1.5.20 (月)	
夏季休日	R1.8.4 (日)	7/28はイベント開催で、7/21は悪天候のため変更
夏季平日	R1.8.5 (月)	
秋季休日	R1.11.3 (日祝)	
冬季休日	R2.1.13 (月祝)	

※R1年度より年間利用者数の推計時に天候係数が導入された

★利用形態別利用率の推移

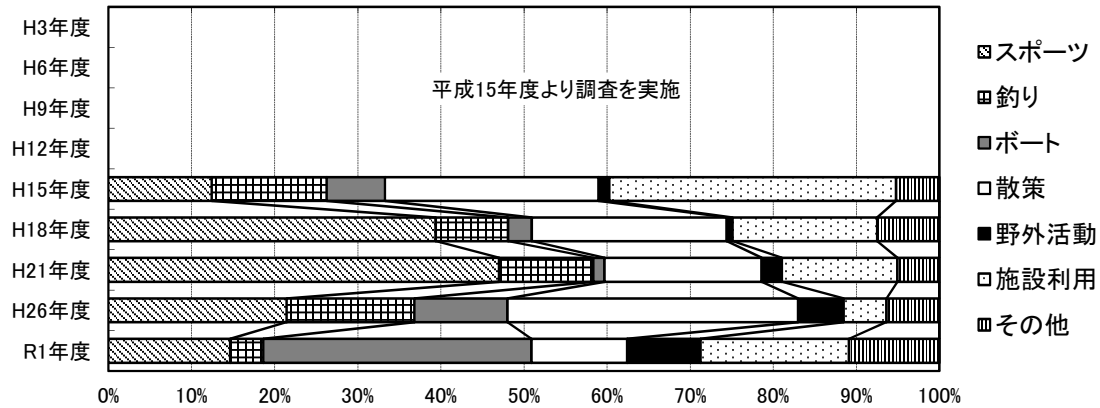

○R1野外活動の内訳

- ・キャンプ
- ・竜門ダムフェスタ (7/28)
- ・竜門ふるさとまつり (11/17)

○R1その他の内訳

- ・ボート競技の応援

○R1ダム湖周辺施設年間利用者数

- ・竜門ダム防災情報施設 3,845人

★R1イベント実施状況

実施件数 13回、総参加人数 21,309人
(年間利用者数の約21%)

主なイベント

- ・R1 全国高校総体ボート競技 (8/15~20) 16,555人
- ・竜門ダムフェスタ (7/28) 1,500人
- ・竜門ふるさとまつり (11/17) 1,500人
- ・竜門ダムウォーキング (11/17) 373人
- ・ウィンターズカップ レガッタ2019 (1/3~5) 350人
- ・菊池市民レガッタ (9/1) 177人

★R1利用者アンケート調査 (地域活性化に資する情報の抜粋)

集計枚数 157枚 (対面 157枚、据え置き未実施)

○ダムを知った方法 (複数回答可のため、合計100%にならない)

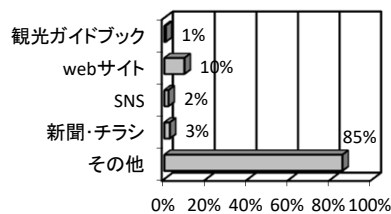

「その他」で特色ある回答

- ・ボート競技の大会・練習 4件
- ・神龍八大龍王神社 4件
- ・釣り関係 3件 (釣り情報誌・ヘラブナ釣りで有名)
- ・ツーリング 2件
- ・カヌーイベント・カヤック 2件
- ・TV 1件

○利用目的上位5種 (回答数)

自然利用		施設利用	
釣り	28	キャンプ	13
写真・写生	4	トイレ・休息	13
新緑	4	漕艇	5
紅葉	1	ダムカード収集	4
-	-	ダム見学	3

※複数選択可能な質問の回答結果

※その他自然利用の「ウォーキング・散歩・散策」36件、「ピクニック」6件
※その他施設利用の「ドライブ」9件、「ツーリング」8件、「神社参拝」4件

○満足度

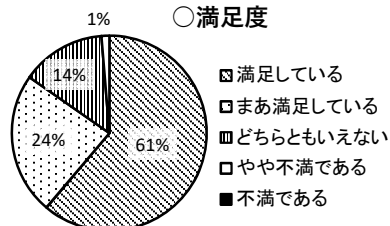

○リピーター率

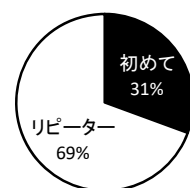

みどりかわ
114. 緑川ダム

ダム諸元			
湖名	ひごみどりかわこ	堤高	76.5m
	肥後みどりかわ湖	湛水面積	181ha
形式	重力式コンクリートダム	総貯水量	46,000,000m ³
使用目的	FNAP		

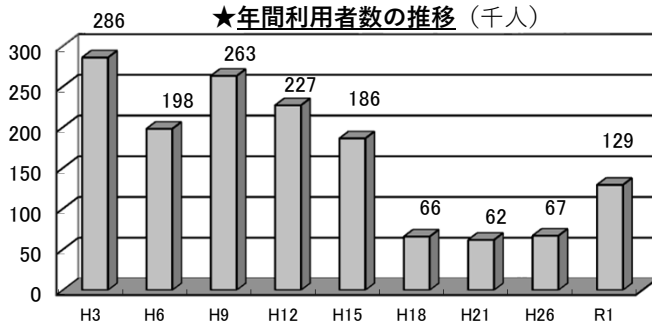

★利用者カウント調査実施日

季節・曜日	調査実施日	調査日変更理由
春季休日①	H31.4.29 (月祝)	
春季休日②	R1.5.5 (日祝)	
春季平日	R1.5.20 (月)	
夏季休日	R1.7.28 (日)	
夏季平日	R1.7.29 (月)	
秋季休日	R1.11.3 (日祝)	
冬季休日	R2.1.13 (月祝)	

※R1年度より年間利用者数の推計時に天候係数が導入された

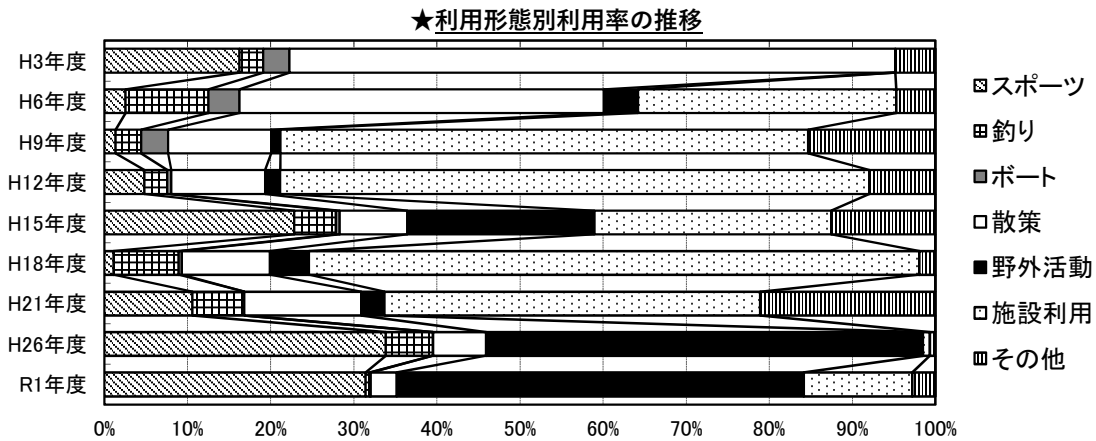

○R1野外活動の内訳

- ・キャンプ
- ・緑川ダム一斉清掃

○R1その他の内訳

- ・第21回みどりかわ湖どんと祭り (1/12)
- ・ダム見学会 (9/12, 10/4, 31, 11/14)

○R1ダム湖周辺施設年間利用者数

- ・フォレストアドベンチャー美里 13,351人
- ・キャンプ場 7,609人
- ・オートキャンプ場 1,910人

★R1利用者アンケート調査 (地域活性化に資する情報の抜粋)

集計枚数 89枚 (対面 89枚、据え置き未実施)

○ダムを知った方法 (複数回答可のため、合計100%にならない)

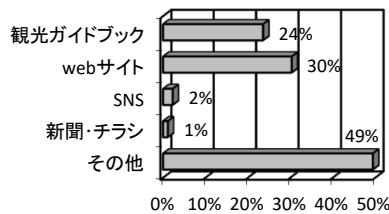

「その他」で特色ある回答
・詳細の記載なし

★R1イベント実施状況

実施件数 7回、総参加人数 4,747人
(年間利用者数の約4%)

主なイベント

- ・第21回みどりかわ湖どんと祭り 2,500人 (1/12)
- ・2019さくら健康フェスタin美里 (3/31) 1,296人
- ・ダム見学会 (9~11月に4回開催) 567人
- ・美里町新春霊台橋マラソン大会 (1/1) 384人

○利用目的上位5種 (回答数)

自然利用	施設利用	回答数
バードウォッチング	6 キャンプ	36
写真・写生	6 パーベキュー	10
釣り	6 トイレ・休息	7
イベント	3 ダム見学	4
紅葉	2 野球	4

※複数選択可能な質問の回答結果
※その他施設利用の「フォレストアドベンチャー」4件

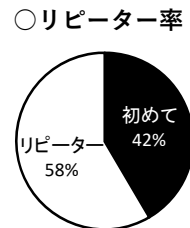
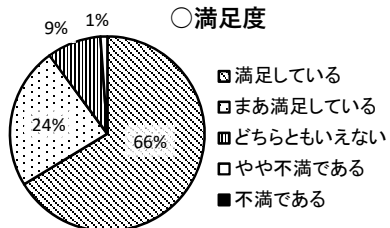

つるだ
115. 鶴田ダム

ダム諸元			
湖名	おおつるこ	堤高	117.5m
	大鶴湖	湛水面積	361ha
形式	重力式コンクリートダム	総貯水量	123,000,000m ³
使用目的	FP		

★年間利用者数の推移 (千人)

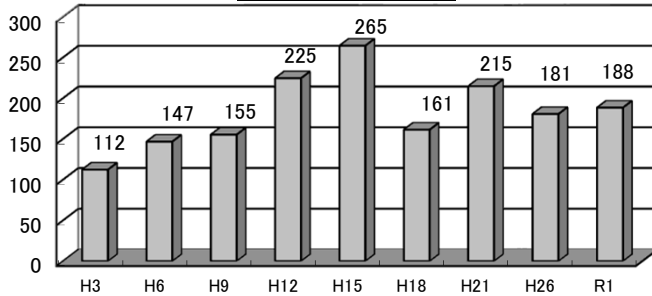

★利用者カウント調査実施日

季節・曜日	調査実施日	調査日変更理由
春季休日①	H31.4.29 (月祝)	
春季休日②	R1.5.5 (日祝)	
春季平日	R1.5.20 (月)	
夏季休日	R1.7.28 (日)	
夏季平日	R1.7.29 (月)	
秋季休日	R1.11.17 (日)	紅葉盛期
冬季休日	R2.1.13 (月祝)	

※R1年度より年間利用者数の推計時に天候係数が導入された

★利用形態別利用率の推移

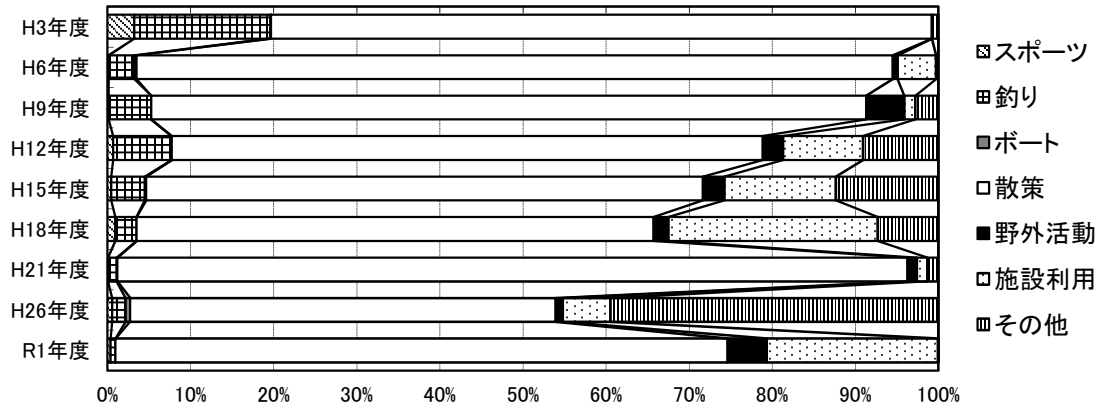

○R1野外活動の内訳

- ・キャンプ
- ・写真撮影(曾木の滝公園)
- ・多目的広場での野外活動

○R1その他の内訳

- ・ほぼ利用なし

○R1ダム湖周辺施設年間利用者数

- ・大鶴ゆうゆう館(発電展示室) 15,846人
- ・大鶴ゆうゆう館(レストラン) 10,044人

★R1利用者アンケート調査 (地域活性化に資する情報の抜粋)

集計枚数 322枚 (対面 257枚、据え置き 65枚)

○ダムを知った方法 (複数回答可のため、合計100%にならない)

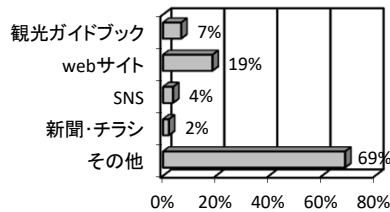

「その他」で特色ある回答

- ・TV 11件
- ・ダムカード収集 2件
- ・ホテルの観光案内 1件
- ・岩石採集の本 1件
- ・釣り仲間 1件

★R1イベント実施状況

実施件数 3回、総参加人数 19,771人 (年間利用者数の約10%)

主なイベント

- ・第58回曾木の滝公園もみじ祭り 18,000人 (11/22~24)
- ・TSURUDA DAM NIGHT (3/22) 1,500人
- ・第9回奥薩摩「鶴田ダム」ウォーキング大会 (11/23)

○利用目的上位5種 (回答数)

自然利用		施設利用	
紅葉	25	ダム見学	121
写真・写生	13	ダムカード収集	20
釣り	7	資料館・記念館	14
新緑	6	レストラン・売店	14
環境学習	4	キャンプ	12

※複数選択可能な質問の回答結果

※その他自然利用の「曾木の滝見学」88件、その他施設利用の「発電所遺構見学」14件、「観光」13件

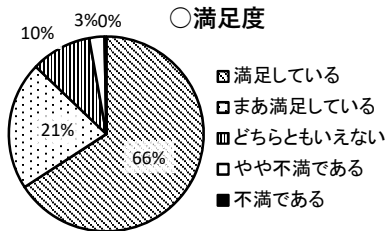

○満足度

- 満足している
- まあ満足している
- ▨ どちらともいえない
- やや不満である
- 不満である

○リピーター率

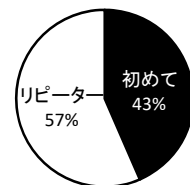

※無回答3件を除く

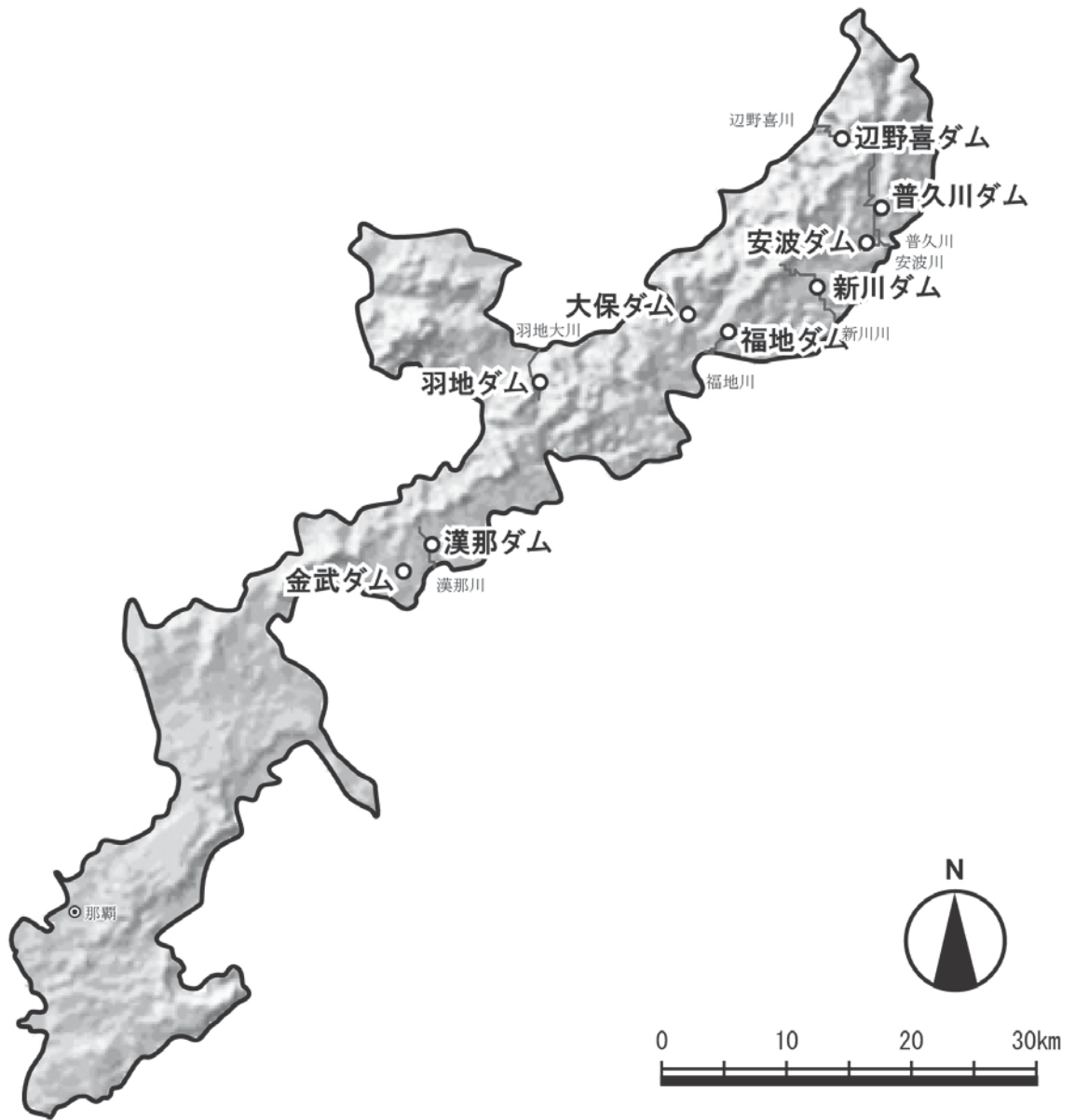

べのき
116. 辺野喜ダム

ダム諸元			
湖名	いじゆのこ	堤高	42.0m
	伊集の湖	湛水面積	50ha
形式	重力式コンクリートダム・フィルダム複合ダム	総貯水量	4,500,000m ³
使用目的	FNWI		

★年間利用者数の推移 (千人)

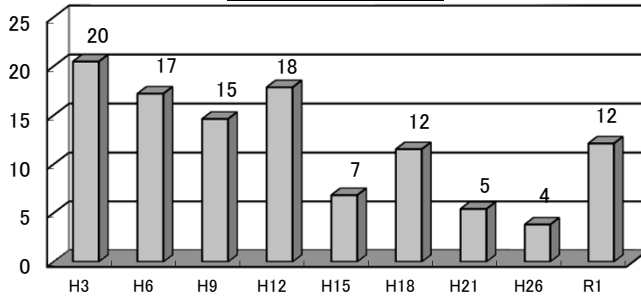

★利用者カウント調査実施日

季節・曜日	調査実施日	調査日変更理由
春季休日①	H31.4.29 (月祝)	
春季休日②	R1.5.5 (日祝)	
春季平日	R1.5.20 (月)	
夏季休日	R1.7.28 (日)	
夏季平日	R1.7.29 (月)	
秋季休日	R1.11.3 (日祝)	
冬季休日	R2.1.13 (月祝)	

※R1年度より年間利用者数の推計時に天候係数が導入された

★利用形態別利用率の推移

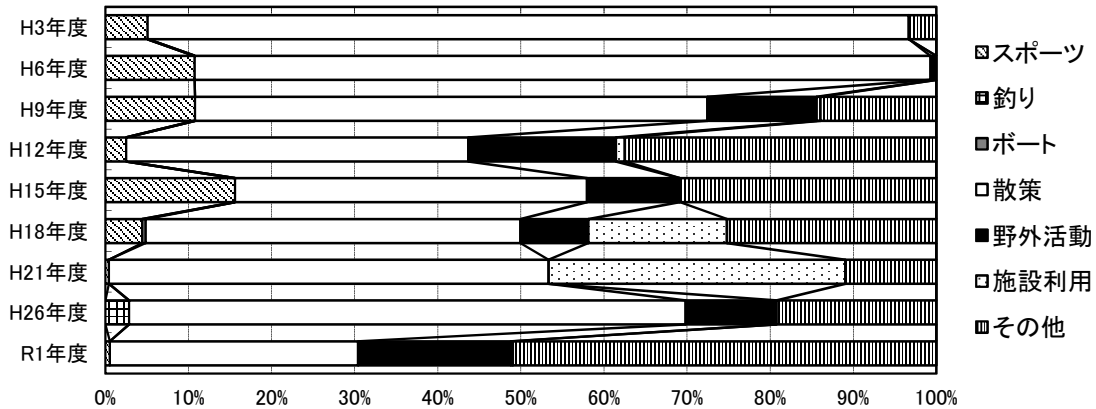

○R1野外活動の内訳

- ・キャンプ・バーベキュー
- ・バードウォッチング
- ・昆虫採集
- ・川遊び

○R1その他の内訳

- ・植物観察会
- ・ダム見学

○R1ダム湖周辺施設年間利用者数

- ・駐車場 10,548人
- ・ダム本体 (案内説明等実施数) 5人

★R1利用者アンケート調査 (地域活性化に資する情報の抜粋)

集計枚数 46枚 (対面 46枚、据え置き 0枚)

○ダムを知った方法 (複数回答可のため、合計100%にならない)

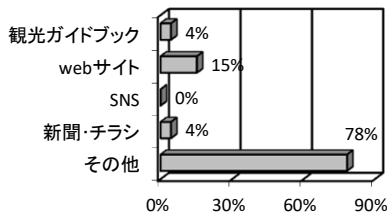

「その他」で特色ある回答

- ・ツアー・ガイド 3件
- ・ダムカード 1件

★R1イベント実施状況

・対象イベントなし

○利用目的上位5種 (回答数)

自然利用		施設利用	
バードウォッチ	10	トイレ・休息	14
環境学習	4	ダム見学	12
写真・写生	3	キャンプ	11
イベント	1	ダムカード収集	5
-	-	マラソン・ジョギング	1

※複数選択可能な質問の回答結果
 ※その他自然利用の「昆虫採集・自然観察」3件、「散歩」1件
 ※その他施設利用の「ドライブ」2件

○満足度

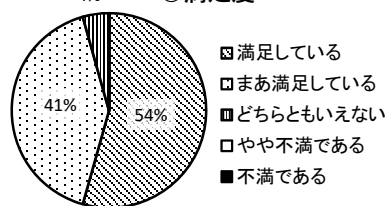

○リピーター率

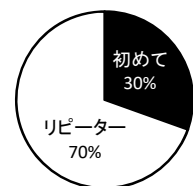

ふんがわ
117. 普久川ダム

ダム諸元			
湖名	ふんがーこ	堤高	41.5m
	フンガー湖	湛水面積	31ha
形式	重力式コンクリートダム	総貯水量	3,050,000m3
使用目的	FNWI		

★年間利用者数の推移 (千人)

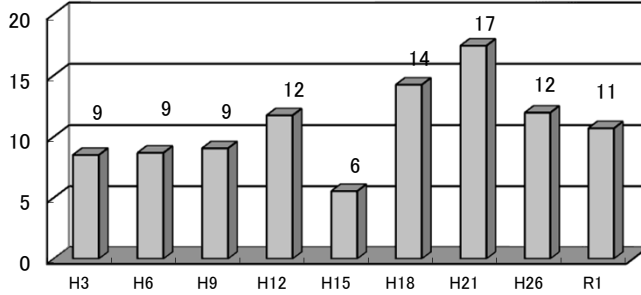

★利用者カウント調査実施日

季節・曜日	調査実施日	調査日変更理由
春季休日①	H31.4.29 (月祝)	
春季休日②	R1.5.5 (日祝)	
春季平日	R1.5.20 (月)	
夏季休日	R1.7.28 (日)	
夏季平日	R1.7.29 (月)	
秋季休日	R1.11.3 (日祝)	
冬季休日	R2.1.13 (月祝)	

※R1年度より年間利用者数の推計時に天候係数が導入された

★利用形態別利用率の推移

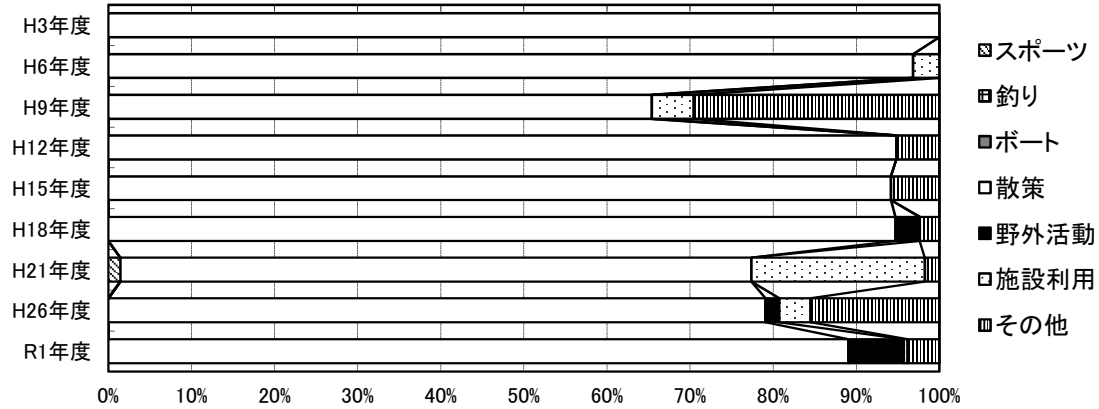

○R1野外活動の内訳

- ・写真撮影
- ・バードウォッチング
- ・昆虫採集

○R1その他の内訳

- ・ダム見学

○R1ダム湖周辺施設年間利用者数

- ・駐車場 11,781人
- ・ダム本体(案内説明等実施数) 5人

★R1利用者アンケート調査 (地域活性化に資する情報の抜粋)

集計枚数 87枚 (対面 87枚、据え置き 0枚)

○ダムを知った方法 (複数回答可のため、合計100%にならない)

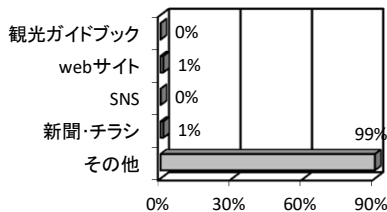

「その他」で特色ある回答

- ・ツールドおきなわの練習 3件
- ・他のダムで 2件

★R1イベント実施状況

・対象イベントなし

○利用目的上位5種 (回答数)

自然利用	回答数	施設利用	回答数
写真・写生	5	トイレ・休息	75
バードウォッチ	4	ダム見学	5
新緑	4	サイクリング	2
花見	3	キャンプ	1
登山 / 環境学習	各1	-	-

※複数選択可能な質問の回答結果
 ※その他自然利用の「昆虫採集」「食事」が各2件
 ※その他施設利用の「ソーリング」「ドライブ」が各7件

○満足度

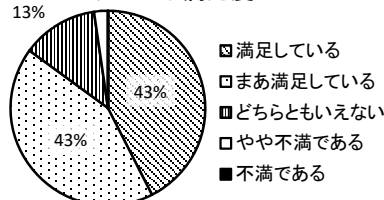

○リピーター率

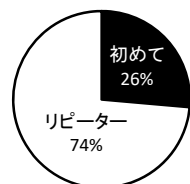

あは
118. 安波ダム

ダム諸元			
湖名	くいなこ	堤高	86.0m
	クイナ湖	湛水面積	83ha
形式	重力式コンクリートダム	総貯水量	18,600,000m ³
使用目的	FNWIP		

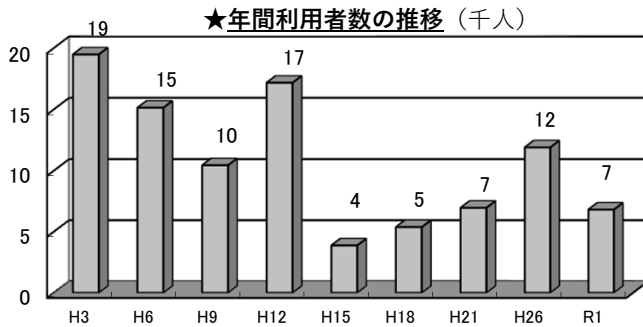

★利用者カウント調査実施日

季節・曜日	調査実施日	調査日変更理由
春季休日①	H31.4.29 (月祝)	
春季休日②	R1.5.5 (日祝)	
春季平日	R1.5.20 (月)	
夏季休日	R1.7.28 (日)	
夏季平日	R1.7.29 (月)	
秋季休日	R1.11.3 (日祝)	
冬季休日	R2.1.13 (月祝)	

※R1年度より年間利用者数の推計時に天候係数が導入された

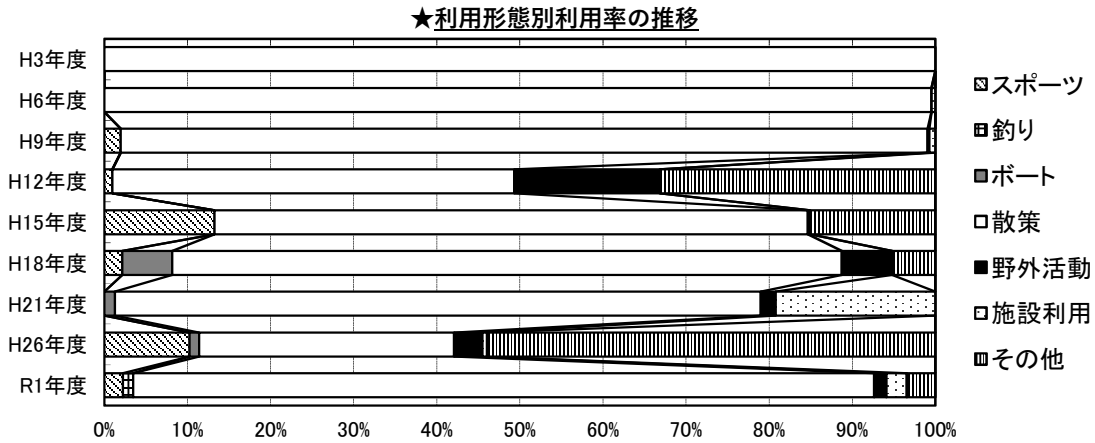

○R1野外活動の内訳
・野外活動の利用者ほぼなし

○R1その他の内訳
・その他の利用者ほぼなし

○R1ダム湖周辺施設年間利用者数
・駐車場 9,501人
・ダム本体(案内説明等実施数) 84人

★R1利用者アンケート調査 (地域活性化に資する情報の抜粋)
集計枚数 32枚 (対面 31枚, 据え置き 1枚)

★R1イベント実施状況
・対象イベントなし

○ダムを知った方法 (複数回答可のため、合計100%にならない)

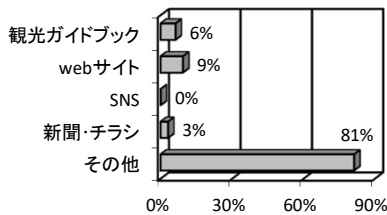

「その他」で特色ある回答
・他のダムで 2件
・ダムカード 1件
・教科書 1件

○利用目的上位5種 (回答数)

自然利用	施設利用
バードウォッチ	6 トイレ・休息
写真・写生	1 ダム見学
新緑	1 ダムカード収集
-	- 宿泊
-	- ボート・遊覧船

※複数選択可能な質問の回答結果
※その他自然利用の「昆虫採集」1件
※その他施設利用の「ツーリング」「ドライブ」が各1件

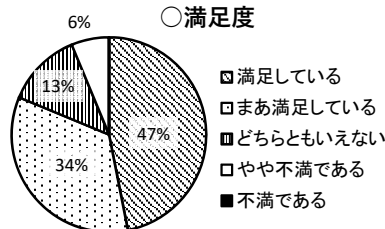

○リピーター率

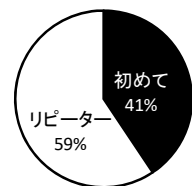

あらかわ
119. 新川ダム

ダム諸元			
湖名	あらかわこ	堤高	44.5m
	新川湖	湛水面積	16ha
形式	重力式コンクリートダム	総貯水量	1,650,000m ³
使用目的	FNWI		

★年間利用者数の推移 (千人)

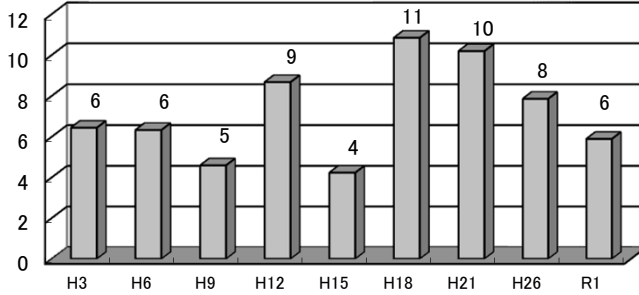

★利用者カウント調査実施日

季節・曜日	調査実施日	調査日変更理由
春季休日①	H31.4.29 (月祝)	
春季休日②	R1.5.5 (日祝)	
春季平日	R1.5.20 (月)	
夏季休日	R1.7.28 (日)	
夏季平日	R1.7.29 (月)	
秋季休日	R1.11.3 (日祝)	
冬季休日	R2.1.13 (月祝)	

※R1年度より年間利用者数の推計時に天候係数が導入された

★利用形態別利用率の推移

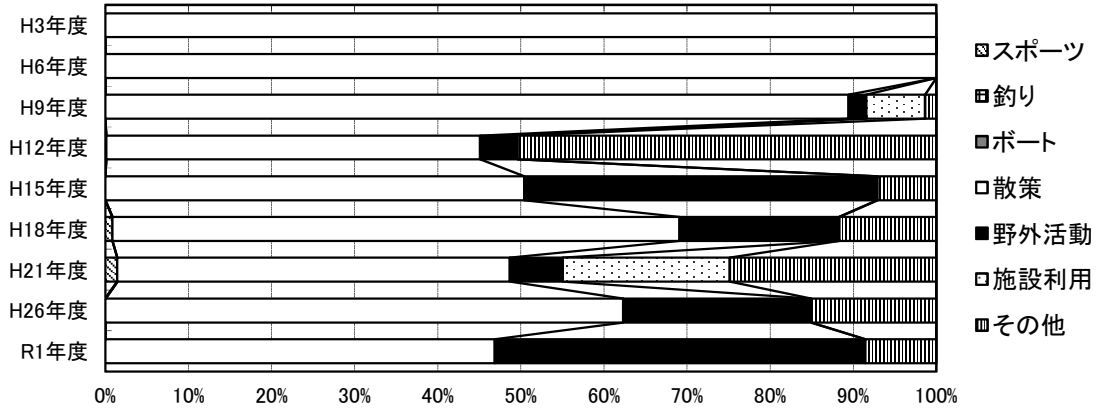

○R1野外活動の内訳
・キャンプ・バーベキュー

○R1その他の内訳
・ダム見学・ダムカード収集

○R1ダム湖周辺施設年間利用者数
・駐車場 3,683人
・ダム本体(案内説明等実施数) 0人

★R1利用者アンケート調査 (地域活性化に資する情報の抜粋)
集計枚数 39枚 (対面 39枚、据え置き 0枚)

★R1イベント実施状況
・対象イベントなし

○ダムを知った方法 (複数回答可のため、合計100%にならない)

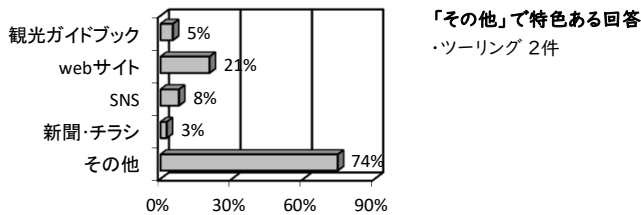

○利用目的上位5種 (回答数)

自然利用	施設利用	回答数
バードウォッチ	トイレ・休息	18
写真・写生	キャンプ	10
花見	ダムカード収集	5
新緑	バーベキュー	3
-	ダム見学	1

※複数選択可能な質問の回答結果

○満足度

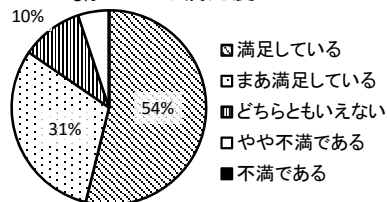

○リピーター率

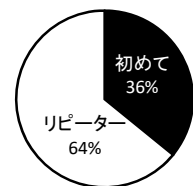

ふくじ
120. 福地ダム

ダム諸元			
湖名	ふくがみこ	堤高	91.7m
	福上湖	湛水面積	254ha
形式	ロックフィルダム	総貯水量	55,000,000m ³
使用目的	FNWIP		

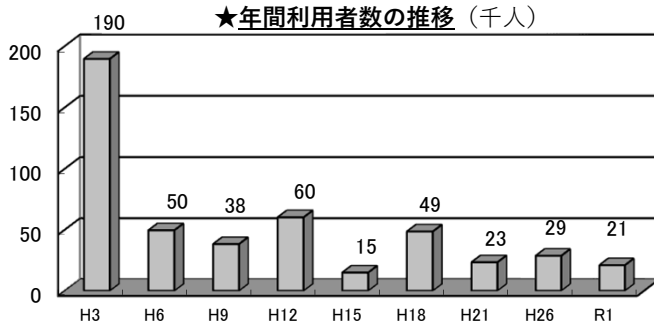

★利用者カウント調査実施日

季節・曜日	調査実施日	調査日変更理由
春季休日①	H31.4.29 (月祝)	
春季休日②	R1.5.5 (日祝)	
春季平日	R1.5.20 (月)	
夏季休日	R1.7.28 (日)	
夏季平日	R1.7.29 (月)	
秋季休日	R1.11.3 (日祝)	
冬季休日	R2.1.13 (月祝)	

※R1年度より年間利用者数の推計時に天候係数が導入された

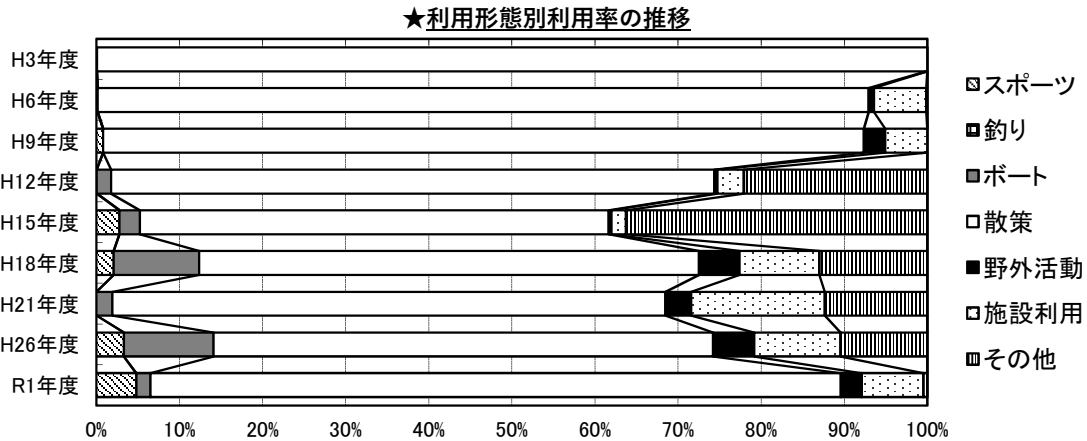

○R1野外活動の内訳

- ・キャンプ
- ・写真撮影
- ・川遊び

○R1その他の内訳

- ・ダムカード収集

○R1ダム湖周辺施設年間利用者数

- ・駐車場 5,451人
- ・資料館 3,546人
- ・湖面 1,343人
- ・ダム本体 (案内説明等実施数) 40人

★R1利用者アンケート調査 (地域活性化に資する情報の抜粋)

集計枚数 98枚 (対面 94枚、据え置き 4枚)

○ダムを知った方法 (複数回答可のため、合計100%にならない)

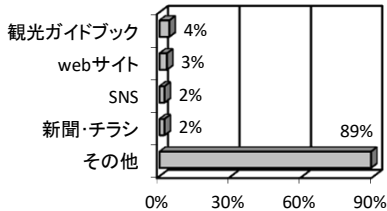

「その他」で特色ある回答

- ・ツアーリング 3件
- ・ダムカード 1件
- ・つつじエコパーク 1件
- ・石川浄水場 1件
- ・東村アドベンチャーラリー 1件
- ・学校 1件
- ・民泊先 1件

★R1イベント実施状況

・対象イベントなし

○利用目的上位5種 (回答数)

自然利用		施設利用	
写真・写生	10	トイレ・休息	32
新緑	7	ダム見学	23
花見	5	資料館・記念館	11
環境学習	2	ダムカード収集	7
バードウォッチング/釣り	各1	キャンプ	2

※複数選択可能な質問の回答結果

※その他自然利用の「散歩・散策」「観光中の立ち寄り」が各6件

※その他施設利用の「ツアーリング」7件、「ドライブ」5件

○満足度

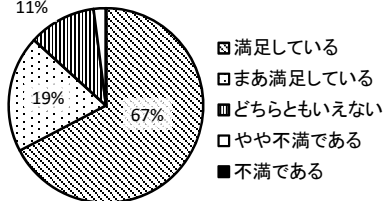

○リピーター率

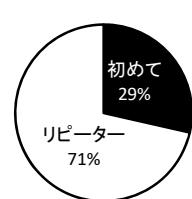

たいほ
121. 大保ダム

ダム諸元				
湖名	ぶながやこ	堤高	77.5m	
	ぶながや湖	湛水面積	89ha	
形式	重力式コンクリートダム・ロックフィルダム		総貯水量	20,050,000m3
使用目的	FNW			

★年間利用者数の推移 (千人)

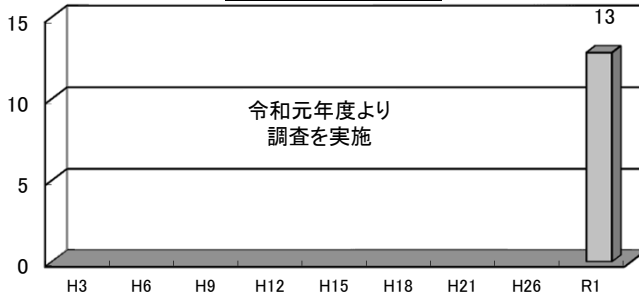

★利用者カウント調査実施日

季節・曜日	調査実施日	調査日変更理由
春季休日①	H31.4.29 (月祝)	
春季休日②	R1.5.5 (日祝)	
春季平日	R1.5.20 (月)	
夏季休日	R1.7.28 (日)	
夏季平日	R1.7.29 (月)	
秋季休日	R1.11.3 (日祝)	
冬季休日	R2.1.13 (月祝)	

※R1年度より年間利用者数の推計時に天候係数が導入された

★利用形態別利用率の推移

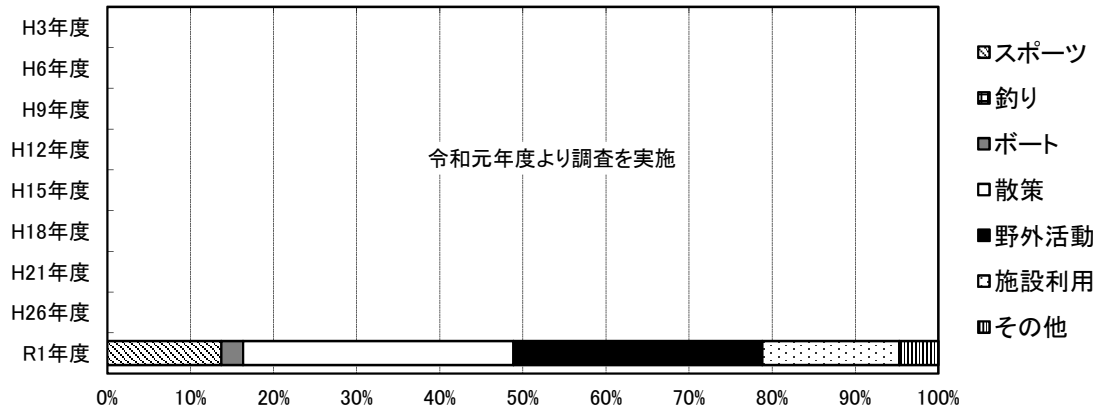

○R1野外活動の内訳

- ・キャンプ
- ・バードウォッチング
- ・大保ダムまつり(7/6)
- ・自然とのふれあいイベント(9/29、11/17)

○R1その他の内訳

- ・大保ダムまつり(7/6)
- ・ダム見学・ダムカード収集

○R1ダム湖周辺施設年間利用者数

- ・半島部大型駐車場 3,897人
- ・管理庁舎周辺(駐車場) 3,843人
- ・資料館 2,228人
- ・ダム本体(案内説明等実施数) 59人

★R1利用者アンケート調査 (地域活性化に資する情報の抜粋)

集計枚数 60枚 (対面 57枚、据え置き 3枚)

○ダムを知った方法 (複数回答可のため、合計100%にならない)

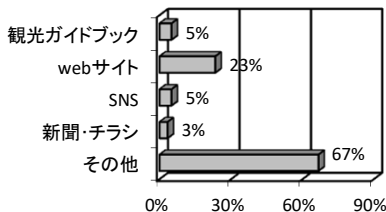

「その他」で特色ある回答

- ・安波ダム・羽地ダムで2件
- ・ダム祭り1件
- ・情報誌1件

★R1イベント実施状況

実施件数 5回、総参加人数 3,108人
(年間利用者数の約24%)

主なイベント

- ・大保ダムまつり(7/6) 1,702人
- ・塩屋湾一周トリマラソン大会(4/21) 726人
- ・自然とのふれあいイベント(9/29、11/17) 460人
- ・沖縄県高校新人体育大会(自転車競技ロードレース、10/13) 220人

○利用目的上位5種 (回答数)

自然利用	回答数	施設利用	回答数
バードウォッチング	5	ダム見学	15
新緑	2	トイレ・休息	12
環境学習	2	ダムカード収集	7
写真・写生	1	資料館・記念館	3
花見	1	キャンプ/マラソン/ジョギング	各2

※複数選択可能な質問の回答結果
※その他自然利用の「川遊び」5件、「自然観察・学習」2件
※その他施設利用の「ドライブ」3件

○満足度

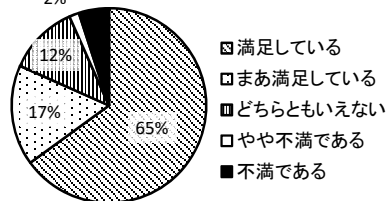

○リピーター率

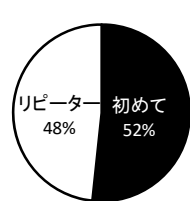

はねじ
122. 羽地ダム

ダム諸元			
湖名	さいおんあけみおこ	堤高	66.5m
	蔡温あけみお湖	湛水面積	115ha
形式	ロックフィルダム	総貯水量	19,800,000m ³
使用目的	FNAW		

★年間利用者数の推移 (千人)

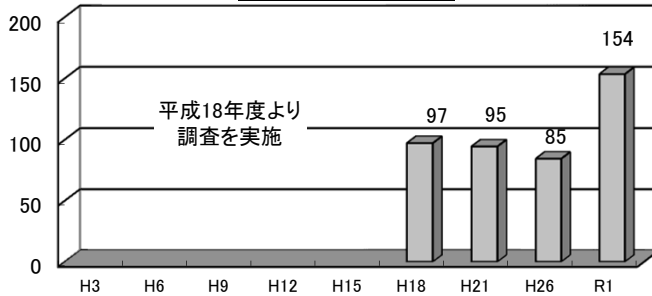

★利用者カウント調査実施日

季節・曜日	調査実施日	調査日変更理由
春季休日①	H31.4.29 (月祝)	
春季休日②	R1.5.6 (月祝)	5/5イベント開催のため
春季平日	R1.5.20 (月)	
夏季休日	R1.7.28 (日)	
夏季平日	R1.7.29 (月)	
秋季休日	R1.11.3 (日祝)	
冬季休日	R2.1.13 (月祝)	

※R1年度より年間利用者数の推計時に天候係数が導入された

★利用形態別利用率の推移

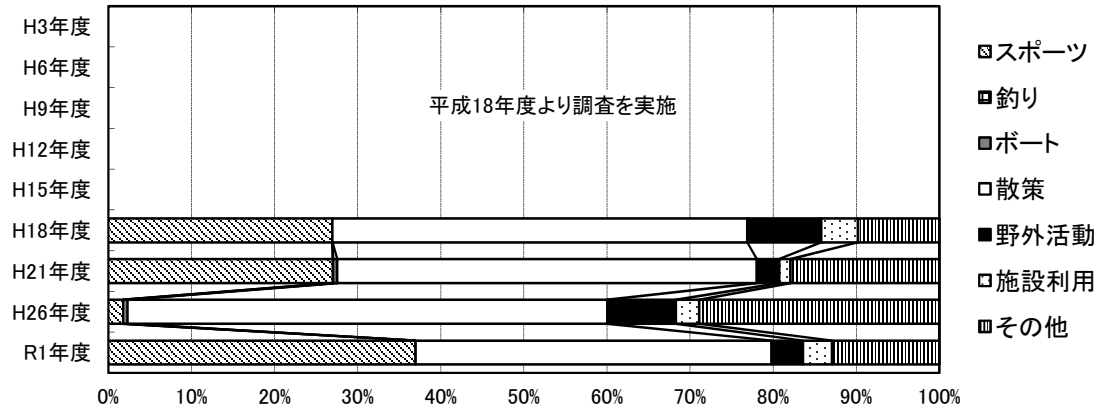

○R1野外活動の内訳

- ・羽地ダム鯉のぼり祭り(5/4~5)
- ・川遊び
- ・写真撮影

○R1その他の内訳

- ・羽地ダム鯉のぼり祭り(5/4~5)
- ・レッツライドミーティング(11/17)
- ・草刈り作業
- ・祭り片付け

○R1ダム湖周辺施設年間利用者数

- ・駐車場 65,289人
- ・資料館 1,105人
- ・ダム本体(案内説明等実施数) 845人

★R1利用者アンケート調査 (地域活性化に資する情報の抜粋)

集計枚数 122枚 (対面 122枚、据え置き 0枚)

○ダムを知った方法 (複数回答可のため、合計100%にならない)

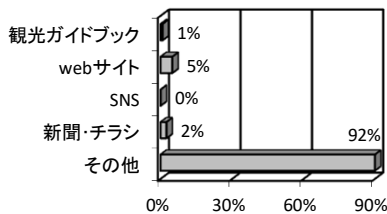

「その他」で特色ある回答

- ・サッカー (試合・大会) 9件
- ・ダム祭り 2件
- ・イベント 1件
- ・宿から見えた 1件
- ・他のダムで 1件
- ・保育園 1件

★R1イベント実施状況

実施件数 23回、総参加人数 22,206人
(年間利用者数の約14%)

主なイベント

- ・羽地ダム鯉のぼり祭り(5/4~5) 18,454人
- ・少年サッカー 1,100人
(4/14、10/22、12/1、14、15)
- ・レッツライドミーティング(11/17) 200人
- ・食育農業体験(昼食場所、11/2) 100人

○利用目的上位5種 (回答数)

自然利用	施設利用	回答数
イベント(観察会等)	ダム見学	27
環境学習	トイレ・休息	13
写真・写生	イベント(スポーツ大会等)	9
-	ダムカード収集	5
-	資料館・記念館	2

○満足度

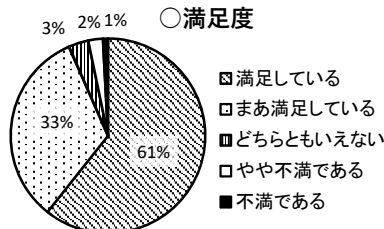

○リピーター率

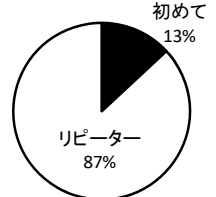

※複数選択可能な質問の回答結果

※その他自然利用の「川遊び・水遊び」28件、「散歩」10件、「自然観察・昆虫採集」4件、「ピクニック」2件

※その他施設利用の「サッカー」9件

かな
123. 漢那ダム

ダム諸元			
湖名	かなこ	堤高	45.0m
	かな湖	湛水面積	55ha
形式	重力式コンクリートダム・フィルダム複合ダム	総貯水量	8,200,000m ³
使用目的	FNAW		

★年間利用者数の推移 (千人)

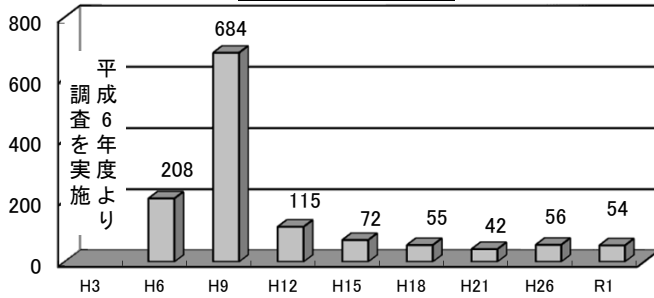

※R1年度より年間利用者数の推計時に天候係数が導入された

★利用者カウント調査実施日

季節・曜日	調査実施日	調査日変更理由
春季休日①	H31.4.29(月祝)	
春季休日②	R1.5.5(日祝)	
春季平日	R1.5.20(月)	
夏季休日	R1.8.4(日)	7/28イベント開催のため
夏季平日	R1.8.5(月)	夏季休日に合わせて変更
秋季休日	R1.11.4(月祝)	11/3イベント開催のため
冬季休日	R2.1.13(月祝)	

★利用形態別利用率の推移

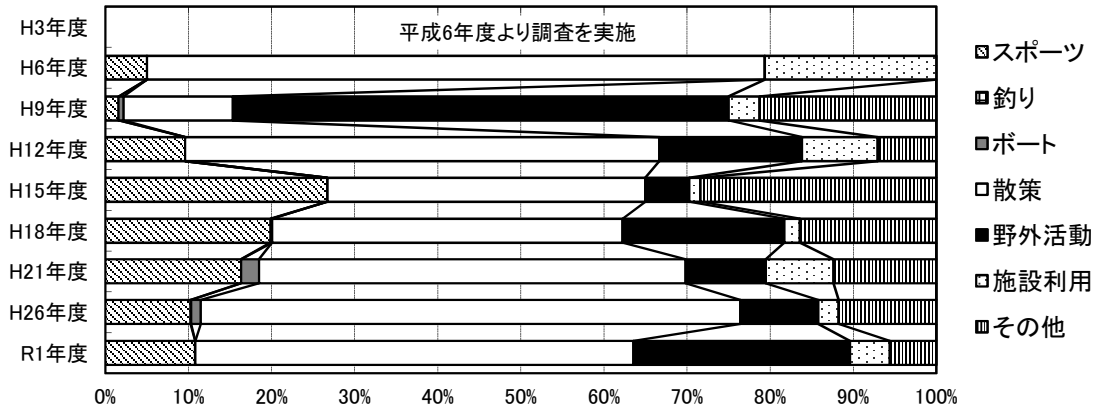

○R1野外活動の内訳

- ・漢那ダムまつり(7/28)
- ・キャンプ(春に多数)
- ・昆虫採集、生物観察
- ・写真撮影
- ・野外遊び
- ・たこあげ

○R1その他の内訳

- ・漢那ダムまつり(7/28)

○R1ダム湖周辺施設年間利用者数

・湖畔公園周辺駐車場	34,412人
・管理庁舎周辺駐車場	12,829人
・左岸展望広場駐車場	4,554人
・下流広場駐車場	2,864人
・右岸展望広場駐車場	1,672人
・資料館	1,525人
・ダム本体(案内説明等実施数)	447人

★R1利用者アンケート調査 (地域活性化に資する情報の抜粋)

集計枚数 133枚 (対面 116枚、据え置き 17枚)

○ダムを知った方法 (複数回答可のため、合計100%にならない)

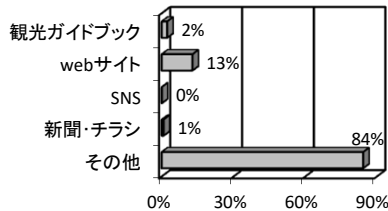

「その他」で特色ある回答

- ・道の駅の案内板 4件
- ・高速道路から見えた 2件
- ・他のダムで 2件
- ・学校の社会科見学 1件
- ・プロ野球のキャンプ 1件

★R1イベント実施状況

実施件数 13回、総参加人数 6,393人
(年間利用者数の約12%)

主なイベント

・漢那ダムまつり(7/28)	4,346人
・親子ピクニック(4/27)	300人
・保育園親子遠足(11/9)	300人
・高校マラソン大会(11/15)	298人

○利用目的上位5種 (回答数)

自然利用	施設利用	回答数
新緑	キャンプ	31
写真・写生	トイレ・休息	20
バードウォッチング	ダム見学	18
山菜採り	資料館・記念館	13
環境学習	ダムカード収集	8

※その他自然利用の「散歩・散策・ウォーキング」33件、「昆虫採集・生物観察」7件
※複数選択可能な質問の回答結果

○満足度

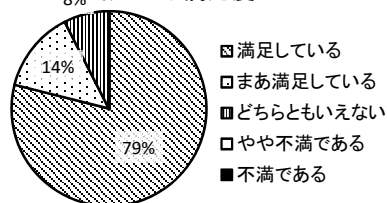

○リピーター率

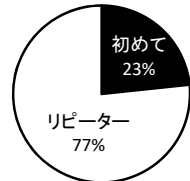

124. 金武ダム

ダム諸元			
湖名	きんだむこ	堤高	39.0m
	金武ダム湖	湛水面積	61ha
形式	台形CSGダム	総貯水量	8,560,000m3
使用目的	FNAW		

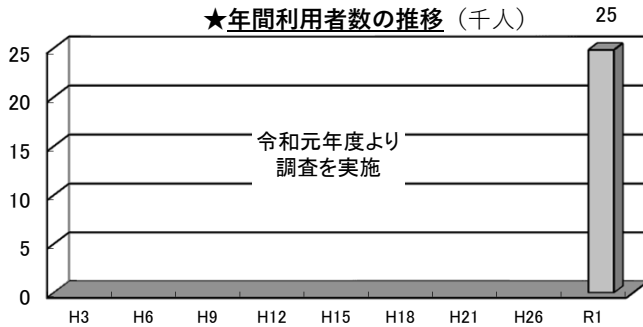

★利用者カウント調査実施日

季節・曜日	調査実施日	調査日変更理由
春季休日①	H31.4.29(月祝)	
春季休日②	R1.5.5(日祝)	
春季平日	R1.5.20(月)	
夏季休日	R1.7.28(日)	
夏季平日	R1.7.29(月)	
秋季休日	R1.11.3(日祝)	
冬季休日	R2.1.13(月祝)	

※R1年度より年間利用者数の推計時に天候係数が導入された

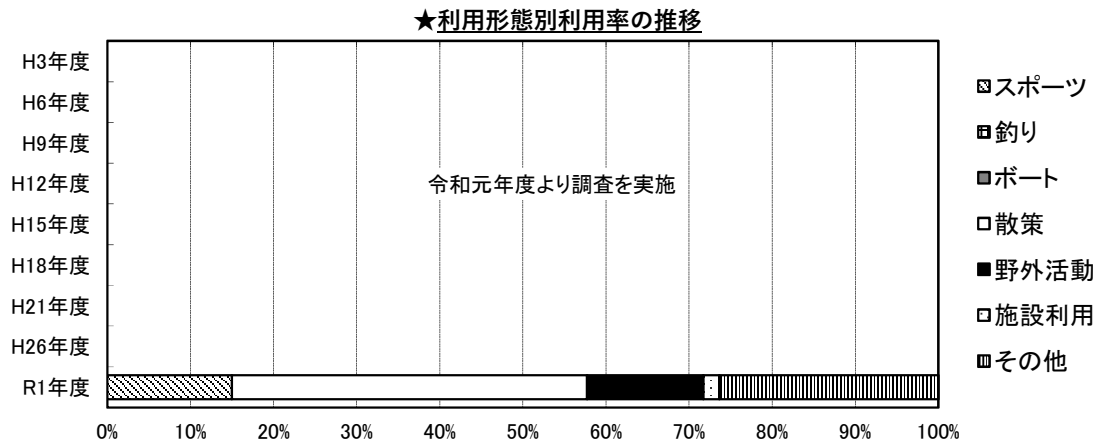

○R1野外活動の内訳

- ・金武ダムまつり(7/21)
- ・キャンプ
- ・川遊び
- ・生物観察・採集
- ・写真撮影

○R1その他の内訳

- ・金武町青年エーサー大会(7/21)
- ・金武ダムまつり(7/21)
- ・ダムカード収集

○R1ダム湖周辺施設年間利用者数

- ・金武ダム公園前周辺(駐車場) 13,999人
- ・下流せせらぎ広場周辺(駐車場) 5,930人
- ・ヤマクモ展望周辺・その他展望台(駐車場) 4,646人
- ・資料館 702人
- ・金武ダム管理支所庁舎前(駐車場) 655人
- ・ダム本体(案内説明等実施数) 382人

★R1利用者アンケート調査(地域活性化に資する情報の抜粋)

集計枚数 77枚(対面 75枚、据え置き 2枚)

○ダムを知った方法(複数回答可のため、合計100%にならない)

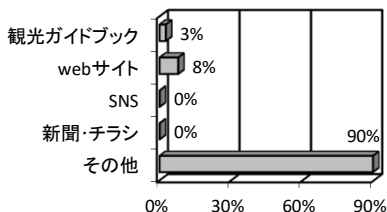

「その他」で特色ある回答

- ・高速道路から見えた 4件
- ・漢那ダムで 2件
- ・ダムカード 2件
- ・TV 1件
- ・自転車競技 1件

★R1イベント実施状況

実施件数 2回、総参加人数 7,339人
(年間利用者数の約30%)

主なイベント

- ・金武町青年エーサー大会(7/21) 5,000人
- ・金武ダムまつり(7/21) 2,339人

○利用目的上位5種(回答数)

自然利用	施設利用
釣り	トイレ・休息 13
写真・写生	ダムカード収集 11
新緑	ダム見学 8
-	マラソン・ジョギング 5
-	サイクリング 3

※その他自然利用の「散歩・散策・ウォーキング」19件
※その他施設利用の「ドライブ」5件
※複数選択可能な質問の回答結果

○満足度

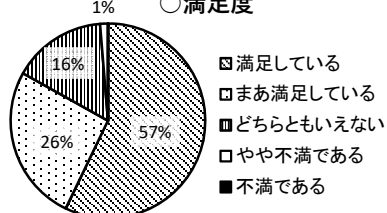

○リピーター率

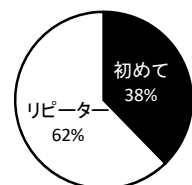

IV. 資料編

本章では、「令和元年度 ダム湖利用実態調査」の調査結果のうち、以下の項目について整理した。

1. 年間ダム湖利用者数一覧表
2. 年間ダム湖利用者数順位表
3. イベント等実施状況一覧表
4. 開催されたイベント一覧表
5. 各調査実施日の実測値一覧表
6. ダム別の施設一覧表
7. ダム別の施設利用者数一覧表

◇データの収集方法について

なお、上述の「5. 各調査実施日の実測値一覧表」「7. ダム別の施設利用者数一覧表」の結果は、以下の調査の結果（実測値）である。

項目	出典	調査方法
「5. 各調査実施日の実測値一覧表」	利用者カウント調査	7日間の調査日における目視による利用者数のカウント調査
「7. ダム別の施設利用者数一覧表」	施設利用者数調査	周辺施設の管理者への聞き取り調査

1. 年間ダム利用者数一覧表 (1/5)

地方名	No.	ダム名	利用形態別 (人)										利用場所別 (人)			合計 (人)	イベント参加人数 (人)
			散策			その他			小計	ダム	湖面	湖畔					
			スポーツ	釣り	ボート	野外活動	施設利用	その他									
北海道	1	岩尾内ダム	347	456	0	5,709	1,584	311	2,843	4,738	905	787	9,558	11,250	2,800		
	2	鹿ノ子ダム	18	2,993	0	3,680	951	92	1,536	2,579	3,550	3,016	2,704	9,271	998		
	3	留萌ダム	148	17	0	5,700	298	4,110	1,062	5,471	10,400	253	682	11,335	276		
	4	大雪ダム	27	228	0	28,530	370	101	0	470	7,568	228	21,459	29,255	0		
	5	忠別ダム	974	1,212	164	22,868	209	367	13,263	13,840	6,259	1,879	30,919	39,057	477		
	6	金山ダム	4,282	20,167	221	12,443	42,325	13,993	24,168	80,486	5,992	23,271	88,337	117,600	12,000		
	7	滝里ダム	15,906	789	160	4,704	5,676	1,147	2,564	9,387	2,311	4,855	23,779	30,946	55		
	8	桂沢ダム	19,743	1,358	0	30,242	78,230	64,788	165	143,183	0	1,406	193,122	194,527	4,000		
	9	漁川ダム	886	924	0	47,331	5,677	6,019	1,941	13,637	7,262	944	54,573	62,779	630		
	10	豊平峡ダム	0	0	0	71,285	10	12,900	2,667	15,577	40,923	0	45,939	86,862	110		
	11	定山渓ダム	185	2,786	64	31,634	798	5,601	2,410	8,809	393	2,932	40,152	43,477	608		
	12	夕張シューパロダム	295	3,088	0	33,177	4,592	0	171	4,763	12,177	2,091	27,056	41,324	148		
	13	美利河ダム	168	207	0	5,623	210	1,433	2,288	3,931	2,796	365	6,768	9,929	1,093		
	14	二風谷ダム	2,208	0	0	22,163	28,570	53,651	5,686	87,907	5,666	200	106,410	112,277	6,439		
	15	十勝ダム	24	0	0	3,595	783	0	1,610	2,394	32	97	5,884	6,013	32		
	16	札内川ダム	66	1,261	0	3,391	580	4,377	2,099	7,056	8,074	1,916	1,784	11,774	95		
		小計	45,276	35,487	609	332,074	170,865	168,890	64,474	404,229	114,309	44,240	659,127	817,676	29,761		
東北	17	浅瀬石川ダム	690	645	0	30,453	12,744	21,482	5,816	40,043	2,412	645	68,773	71,831	3,903		
	18	四十四田ダム	6,260	4,329	1,585	43,408	3,181	22,175	9,415	34,771	51,141	4,415	34,797	90,352	3,310		
	19	御所ダム	48,700	4,502	3,463	157,403	52,669	455,088	23,103	530,860	4,782	11,313	728,834	744,929	29,442		
	20	田瀬ダム	34,115	6,340	777	6,694	1,463	9,167	11,539	22,169	5,626	18,814	45,656	70,096	16,758		
	21	湯田ダム	7,418	38	1,606	31,011	6,835	3,967	32,196	42,997	20,542	6,062	56,465	83,070	28,727		
	22	胆沢ダム	28,736	106	49	19,117	1,033	26,283	4,153	31,470	45,245	2,398	31,835	79,478	22,221		
	23	鳴子ダム	1,192	65	11	45,314	20,673	0	230	20,902	51,366	211	15,908	67,484	10,940		
	24	釜房ダム	5,525	1,857	8,449	25,699	17,529	71,164	94,758	183,451	16,219	8,023	200,739	224,982	146,111		
	25	三春ダム	8,719	8,203	24	73,186	14,180	202,380	1,040	217,600	50,422	8,966	248,345	307,733	18,074		
	26	摺上川ダム	2,342	8	40	29,254	26,313	29,930	5,308	61,551	33,427	428	59,340	93,195	5,980		
	27	七ヶ宿ダム	2,480	10,919	1,488	69,439	1,921	52,007	3,299	57,227	26,614	13,720	101,219	141,553	8,250		
	28	森吉山ダム	209	33	133	5,544	621	15,657	2,609	18,887	19,805	721	4,281	24,806	1,640		
	29	玉川ダム	124	0	0	60,076	2,497	11,292	97	13,886	44,818	0	29,268	74,086	250		
	30	白川ダム	20,467	110	404	22,110	23,898	16,990	3,887	44,775	7,067	1,840	78,959	87,866	6,173		
	31	長井ダム	438	344	4,364	11,679	1,651	6,545	5,468	13,664	10,838	10,173	9,478	30,490	8,725		
	32	寒河江ダム	8,674	66	0	60,432	5,827	20,533	30,256	56,616	16,321	7,626	101,841	125,787	9,585		
	33	月山ダム	77	0	0	21,067	3,654	4,100	3,979	11,733	11,297	0	21,579	32,876	1,286		
		小計	176,166	37,566	22,394	711,886	196,689	968,759	237,154	1,402,602	417,942	95,355	1,837,317	2,350,613	321,375		

注1) 利用形態別、利用場所別、及び合計の値は、いずれもイベント参加人数を含む値となっている。

1. 年間ダム利用者数一覧表 (2/5)

地方名	No.	ダム名	利用形態別 (人)										利用場所別 (人)				合計 (人)	イベント参加人数 (人)
			散策			その他			利用形態別 (人)				ダム	湖面	湖畔			
			スポーツ	釣り	ボート	野外活動	施設利用	その他	小計	小計	小計							
関東	34	矢木沢ダム	371	1,687	572	6,109	0	1,149	3,015	4,164	6,789	2,630	3,484	12,903	3,015			
	35	藤原ダム	25,927	701	256	17,162	618	15,100	21,642	37,360	12,297	4,223	64,886	81,406	17,670			
	36	奈良俣ダム	7,512	149	0	14,422	62,971	4,646	110	67,727	11,132	7,636	71,042	89,810	2,415			
	37	相模ダム	8,946	2,403	3,125	45,312	20,749	31,529	10,496	62,775	22,832	13,105	86,624	122,561	8,308			
	38	蘆原ダム	502	2,744	891	19,362	487	9,789	34,413	44,689	7,681	3,636	56,872	68,188	31,468			
	39	品木ダム	54	0	0	5,571	86	0	0	86	0	0	5,711	5,711	0			
	40	下久保ダム	286	19,573	643	21,020	9,511	9,484	5,665	24,660	15,875	20,967	29,341	66,182	1,930			
	41	草木ダム	9,085	167	49	61,540	40,714	55,719	11,992	108,425	30,307	694	148,265	179,266	12,013			
	42	渡良瀬遊水地	75,206	10,811	1,189	83,732	29,280	2,572	125,154	157,006	0	18,296	309,647	327,943	134,505			
	43	川俣ダム	351	897	366	41,836	6,683	13,252	561	63,945	39,200	1,273	23,472	63,945	2,219			
	44	川治ダム	373	1,519	49	43,089	10	17,532	198	62,770	34,605	1,608	26,557	62,770	336			
	45	湯西川ダム	6,736	293	40	43,699	9,698	48,802	136,524	245,792	20,735	10,453	214,604	245,792	120,521			
	46	五十里ダム	17,351	2,032	356	72,908	4,122	141,917	21,765	260,450	28,724	3,645	228,081	260,450	24,543			
	47	二瀬ダム	845	363	0	20,746	531	21	2,328	2,880	867	363	23,604	24,834	0			
	48	荒川調節池	316,554	8,179	2,944	207,087	870,373	98,617	12,110	981,100	0	27,531	1,488,333	1,515,865	32,660			
	49	滝沢ダム	7,290	805	0	52,992	927	137	681	1,744	48,269	805	13,758	62,832	0			
	50	浦山ダム	1,963	768	0	86,357	561	23,364	6,936	30,861	107,609	1,441	10,899	119,949	2,000			
	51	宮ヶ瀬ダム	78,364	2,902	20,568	979,354	86,698	274,359	107,950	469,007	42,338	27,493	1,480,363	1,550,194	293,000			
		小計	557,717	55,990	31,047	1,822,300	1,144,017	747,990	501,540	2,625,441	429,261	145,797	4,285,542	4,860,601	686,603			
北陸	52	横川ダム	4,673	239	92	5,242	50	3,207	1,334	7,980	239	6,617	14,837	378				
	53	大石ダム	178	0	150	1,598	24,317	12,327	6,172	42,815	4,486	150	40,105	44,741	2,307			
	54	大川ダム																
	55	大町ダム	707	270	87	48,859	2,494	6,727	928	10,149	26,576	357	33,140	60,073	647			
	56	三国川ダム	12,067	868	0	44,401	9,158	6,286	15,051	30,495	46,917	868	40,045	87,830	2,653			
	57	宇奈月ダム	359	0	301	47,938	999	15,887	5,901	22,787	24,963	301	46,121	71,385	1,087			
	58	手取川ダム	287	102	0	11,056	124	1,730	376	2,229	0	102	13,572	13,674	152			
			小計	18,270	1,479	630	159,094	37,141	46,163	29,762	113,066	110,922	2,017	179,600	292,539	7,224		

令和2年度に実施

注1) 利用形態別、利用場所別、及び合計の値は、いずれもイベント参加人数を含む値となっている。

1. 年間ダム利用者数一覧表 (3/5)

地方名	No.	ダム名	利用形態別 (人)						利用場所別 (人)			合計 (人)	イベント参加人数 (人)				
			スポーツ	釣り	ボート	散策	野外活動	施設利用	その他	小計	ダム			湖面	湖畔		
中部	59	長島ダム															
	60	美和ダム	22,470	2,059	473	7,448	894	932	658	2,484	4,012	7,386	23,536	34,934	189		
	61	小洪ダム	0	3,817	848	3,288	275	21,927	588	22,789	3,133	3,975	23,635	30,743	233		
	62	新豊根ダム	3,616	1,412	339	4,718	999	11	4,963	5,973	3,598	1,868	10,590	16,056	995		
	63	矢作ダム	3,943	6,797	65	14,465	886	14,055	255	15,196	9,819	6,914	23,733	40,466	784		
	64	小里川ダム	355	0	103	49,359	930	16,016	2,130	19,077	65,963	103	2,828	68,894	1,072		
	65	味増川ダム	1,546	450	1,490	5,263	1,138	2,713	0	3,851	2,497	1,940	8,163	12,600	3,026		
	66	丸山ダム	2,920	3,568	0	16,185	16,240	9,915	11,972	38,127	5,257	6,421	49,124	60,801	696		
	67	阿木川ダム	9,390	9,040	352	56,810	16,255	57,646	4,401	78,302	9,628	12,666	131,600	153,893	13,635		
	68	岩屋ダム	1,405	4,744	0	30,934	10,888	72,419	810	84,117	12,707	5,948	102,545	121,200	415		
	69	徳山ダム	93	71	0	39,349	3,315	11,954	158	15,427	29,639	1,599	23,703	54,941	4,821		
	70	横山ダム	10,520	400	0	6,413	625	21,044	441	22,110	1,734	400	37,310	39,444	10,664		
	71	連ダム	505	650	58	3,758	1,720	2,869	951	5,540	3,116	1,017	6,378	10,511	303		
		小計	56,763	33,008	3,728	237,991	54,165	231,501	27,326	312,993	151,102	50,237	443,144	644,483	36,833		
近畿	72	天ヶ瀬ダム	93,909	8,295	0	118,136	10,478	5,655	3,103	19,236	11,189	9,514	218,873	239,576	8,785		
	73	日吉ダム	14,062	2,946	985	98,802	74,133	214,862	28,585	317,580	15,814	16,568	401,993	434,375	16,944		
	74	比奈和ダム	2,254	5,779	21	15,612	14,187	50	4,783	19,021	2,890	9,566	30,232	42,688	538		
	75	高山ダム	31,977	15,365	31	22,939	35,756	26,477	3,826	66,059	511	15,629	120,231	136,370	3,474		
	76	青蓮寺ダム	7,143	7,925	151	12,829	1,053	631	2,474	4,157	2,543	8,075	21,586	32,205	360		
	77	室生ダム	10,982	22,751	0	34,016	27,686	7,742	4,709	40,137	17,323	22,941	67,623	107,887	2,500		
	78	布目ダム	4,160	42,549	200	6,334	4,448	1,701	10,410	16,559	15,667	42,565	11,570	69,803	1,400		
	79	一庫ダム	22,056	7,106	112	128,282	33,792	77,142	24,984	135,918	561	29,504	263,410	293,474	14,579		
	80	大滝ダム	2,549	297	0	67,933	110	109,358	1,273	110,741	14,427	1,204	165,889	181,519	150		
	81	猿谷ダム	213	6,404	243	4,112	36	1,604	902	2,542	2,360	6,593	4,560	13,513	0		
	82	九頭竜ダム	1,048	3,019	321	18,872	8,693	7,116	3,767	19,576	16,452	4,282	22,102	42,837	649		
	83	真名川ダム	80	30	0	2,119	33,754	0	325	34,079	2,248	30	34,030	36,309	192		
		小計	190,434	122,465	2,065	529,988	244,125	452,339	89,140	785,604	101,986	166,473	1,362,098	1,630,556	49,571		

注1) 利用形態別、利用場所別、及び合計の値は、いずれもイベント参加人数を含む値となっている。

1. 年間ダム利用者数一覧表 (4/5)

地方名	No.	ダム名	利用形態別 (人)										利用場所別 (人)				合計 (人)	イベント参加人数 (人)
			散策			その他			利用形態別 (人)				ダム	湖面	湖畔			
			スポーツ	釣り	ボート	野外活動	施設利用	その他	小計	小計	小計							
中国	84	殿ダム	11,931	1,294	0	15,320	4,616	10,485	1,861	16,962	7,247	534	37,726	45,507	5,954			
	85	菅沢ダム	53	0	20	4,542	138	1,524	18	1,679	1,821	20	4,453	6,294	0			
	86	尾原ダム	8,779	151	666	19,621	49	19,751	7,506	27,306	5,717	4,785	46,020	56,522	9,947			
	87	志津見ダム	400	121	0	3,977	5,000	26,307	221	31,528	2,680	121	33,225	36,027	5,000			
	88	土師ダム	106,057	3,998	0	110,566	33,722	36,966	40,318	111,006	1,960	5,416	324,251	331,627	65,649			
	89	灰塚ダム	28,405	17,864	289	2,924	2,091	4,016	2,704	8,811	480	18,153	39,659	58,292	1,193			
	90	苦田ダム	4,732	526	0	54,760	9,953	29,970	4,527	44,450	4,062	4,575	95,832	104,468	44,883			
	91	八田原ダム	2,165	11,132	264	14,221	31,695	20,624	9,200	61,519	5,270	17,661	66,371	89,302	718			
	92	温井ダム	1,655	48	0	56,138	19,268	70,675	5,071	95,014	54,882	5,119	92,854	152,855	4,178			
	93	弥栄ダム	7,373	12,453	43	13,924	31,137	14,116	2,113	47,366	1,343	14,723	65,093	81,158	8,000			
	94	鳥地川ダム	150	807	0	4,302	29,345	0	2,720	32,065	3,816	2,896	30,612	37,324	110			
			小計	171,699	48,396	1,281	300,296	167,015	234,433	76,258	477,706	89,280	74,002	836,095	999,378	145,632		
	四国	95	早明浦ダム	2,794	2,054	107	14,318	800	3,705	55,767	60,272	8,434	2,294	68,817	79,546	2,000		
		96	池田ダム	15,508	223	238	8,151	1,795	4,162	5,641	11,599	2,014	4,625	29,080	35,719	0		
		97	雷郷ダム	199	188	0	3,857	714	2,492	1,339	4,544	2,360	331	6,097	8,788	300		
98		柳瀬ダム	679	5,581	118	4,989	1,572	720	6,876	9,168	565	6,810	13,160	20,535	5,228			
99		新宮ダム	126	3,154	0	608	126	0	5,053	5,179	103	3,249	5,715	9,067	3,000			
100		長安口ダム	841	4,906	0	15,835	261	7,365	1,101	8,727	663	4,990	24,656	30,309	913			
101		石手川ダム	598	3,754	17	26,121	14,146	0	18,504	32,650	24,446	20,605	18,089	63,140	867			
102		鹿野川ダム	485	3,424	551	11,962	20	21	6,743	6,784	0	3,848	19,357	23,205	15,937			
103		野村ダム	2,867	15,716	64	16,455	2,504	52,694	1,889	57,087	11,807	16,661	63,722	92,189	1,892			
104		大渡ダム	2,090	12,251	0	16,200	95	531	4,016	4,642	5,271	12,721	17,190	35,182	0			
105		中筋川ダム	2,997	392	0	9,049	1,745	462	8,099	10,307	9,638	5,965	7,141	22,744	800			
			小計	29,184	51,642	1,096	127,544	23,780	72,152	115,027	210,959	65,301	82,098	273,027	420,425	30,937		
九州		106	耶馬溪ダム	14,181	4,995	7,817	36,606	9,498	9,733	998	20,229	22,034	26,137	35,658	83,829	1,239		
		107	下釜ダム	423	3,711	85	8,321	2,589	3,095	1,467	7,150	2,578	4,199	12,913	19,690	970		
		108	松原ダム	338	5,180	838	115,485	52,281	43,688	2,672	98,641	20,039	6,435	194,008	220,482	50,950		
	109	大山ダム	1,274	2,358	21	7,544	270	133	3,813	4,216	3,943	2,358	9,112	15,413	2,457			
	110	寺内ダム	2,667	4,889	21	43,055	4,208	71,279	23,880	99,367	6,607	6,321	137,071	150,000	21,266			
	111	蔵木ダム	82	64	0	781	9,769	2,503	2,902	15,174	0	2,966	13,135	16,101	0			
	112	嘉瀬川ダム	24,646	1,188	25	37,872	416	103,420	545	104,381	3,944	1,404	162,764	168,112	254			
	113	竜門ダム	14,534	3,970	32,029	11,431	8,745	17,737	10,795	37,277	9,840	50,153	39,248	99,241	21,309			
	114	緑川ダム	40,658	620	165	4,049	63,282	16,902	3,573	83,757	13,577	4,747	110,925	129,249	4,747			
	115	鶴田ダム	749	1,091	0	138,799	8,926	38,829	74	47,829	27,249	1,091	160,129	188,469	19,771			
		小計	99,552	28,066	41,002	403,943	159,984	307,318	50,720	518,022	109,810	105,811	874,964	1,090,584	122,963			

注1) 利用形態別、利用場所別、及び合計の値は、いずれもイベント参加人数を含む値となっている。

1. 年間ダム利用者数一覧表 (5/5)

地方名	No.	ダム名	利用形態別 (人)										利用場所別 (人)			イベント参加人数 (人)
			散策			その他			小計	ダム	湖面	湖畔	合計 (人)			
			スポーツ	釣り	ボート	野外活動	施設利用	その他								
沖縄	116	辺野喜ダム	65	0	0	3,627	2,229	31	6,186	8,445	4,774	0	7,363	12,137	0	
	117	普久川ダム	0	0	0	9,528	714	48	411	1,172	0	0	10,700	10,700	0	
	118	安波ダム	152	84	0	6,088	101	167	235	503	882	185	5,759	6,826	0	
	119	新川ダム	0	0	0	2,766	2,631	0	506	3,136	407	0	5,496	5,903	0	
	120	福地ダム	1,009	0	360	17,479	522	1,566	99	2,187	9,161	1,182	10,692	21,034	0	
	121	大保ダム	1,761	0	336	4,178	3,842	2,114	604	6,561	2,485	336	10,014	12,835	3,108	
	122	羽地ダム	56,800	0	0	65,751	5,797	5,427	19,808	31,032	104,025	1,011	48,546	153,583	22,206	
	123	漢那ダム	5,808	22	0	28,372	14,020	2,588	3,015	19,623	7,419	438	45,967	53,824	6,393	
	124	金武ダム	3,723	0	0	10,608	3,469	480	6,546	10,495	6,641	17	18,167	24,825	7,339	
			小計	69,317	105	696	148,395	33,324	12,421	37,409	83,154	135,794	3,169	162,704	301,667	39,046
	全国		合計 (ダムのみ) 注2)	1,022,619	395,213	100,414	4,482,691	1,331,453	3,140,776	1,091,547	5,795,670	1,725,705	723,370	9,115,638	11,564,713	1,302,780
			平均 (ダムのみ) 注2)	8,522	3,293	837	37,356	11,095	26,173	9,096	48,297	14,381	6,028	75,964	96,373	10,857
		合計 (全ダム) 注3)	1,414,380	414,203	104,547	4,773,510	2,231,106	3,241,964	1,228,811	6,933,775	1,725,705	769,198	10,913,618	13,408,521	1,469,945	
		平均 (全ダム) 注3)	11,593	3,395	857	39,127	18,288	26,573	10,072	56,834	14,145	6,305	89,456	109,906	12,049	

注1) 利用形態別、利用場所別、及び合計の値は、いずれもイベント参加人数を含む値となっている。

注2) 渡良瀬遊水地と荒川調節池、および令和元年度に調査を実施していないダムを除いた120ダムの合計・平均を示す。

注3) 令和元年度に調査を実施していないダムを除いた122ダムの合計・平均を示す。

2. 年間利用者数の利用形態別順位表 (1/3)

順位	総計 (人)		利用形態別内訳 (人)										イベント (人)			
	スポーツ	釣り	ボート	散策	野外活動	施設利用	その他									
1	宮ヶ瀬ダム	1,550,194	106,057	布目ダム	42,549	竜門ダム	32,029	宮ヶ瀬ダム	979,354	86,698	御所ダム	455,088	湯西川ダム	136,524	宮ヶ瀬ダム	293,000
2	御所ダム	744,929	93,909	室生ダム	22,751	宮ヶ瀬ダム	20,568	御所ダム	157,403	78,230	宮ヶ瀬ダム	274,359	宮ヶ瀬ダム	107,950	金房ダム	146,111
3	日吉ダム	434,375	78,364	金山ダム	20,167	金房ダム	8,449	鶴田ダム	138,799	74,133	日吉ダム	214,862	金房ダム	94,758	湯西川ダム	120,521
4	土師ダム	331,627	56,800	下久保ダム	19,573	耶馬溪ダム	7,817	一庫ダム	128,282	63,282	三春ダム	202,380	早明浦ダム	55,767	土師ダム	65,649
5	三春ダム	307,733	48,700	灰塚ダム	17,864	長井ダム	4,364	天ヶ瀬ダム	118,136	62,971	五十里ダム	141,917	土師ダム	40,318	松原ダム	50,950
6	一庫ダム	293,474	40,658	野村ダム	15,716	御所ダム	3,463	松原ダム	115,485	52,669	大滝ダム	109,358	鶴原ダム	34,413	苦田ダム	44,883
7	五十里ダム	260,450	34,115	高山ダム	15,365	湯田ダム	3,125	土師ダム	110,566	52,281	嘉瀬川ダム	103,420	湯田ダム	32,196	鶴原ダム	31,468
8	湯西川ダム	245,792	31,977	弥栄ダム	12,453	相模ダム	1,206	日吉ダム	98,802	42,325	一庫ダム	77,142	寒河江ダム	30,256	御所ダム	29,442
9	天ヶ瀬ダム	239,576	28,736	大渡ダム	12,251	四十四田ダム	1,585	浦山ダム	86,357	40,714	岩屋ダム	72,419	日吉ダム	28,585	湯田ダム	28,727
10	金房ダム	224,982	28,405	八田原ダム	11,132	味噌川ダム	1,490	三春ダム	73,186	35,756	寺内ダム	71,279	一庫ダム	24,984	五十里ダム	24,543
11	松原ダム	220,482	25,927	七ヶ宿ダム	10,919	七ヶ宿ダム	1,488	五十里ダム	72,908	33,792	金房ダム	71,164	金山ダム	24,168	胆沢ダム	22,221
12	桂沢ダム	194,327	24,646	阿木川ダム	9,040	日吉ダム	985	豊平峡ダム	71,285	33,754	温井ダム	70,675	寺内ダム	23,880	羽地ダム	22,206
13	鶴田ダム	188,469	22,470	天ヶ瀬ダム	8,295	鶴原ダム	891	七ヶ宿ダム	69,439	33,722	桂沢ダム	64,788	御所ダム	23,103	竜門ダム	21,309
14	草木ダム	181,519	22,056	三春ダム	8,203	小沢ダム	848	大滝ダム	67,933	31,695	阿木川ダム	57,646	五十里ダム	21,765	寺内ダム	21,266
15	嘉瀬川ダム	179,266	20,467	青蓮寺ダム	7,925	松原ダム	838	羽地ダム	65,751	31,137	弥栄ダム	55,719	藤原ダム	21,642	鶴田ダム	19,771
16	阿木川ダム	168,112	19,743	一庫ダム	7,106	田瀬ダム	777	寒木ダム	61,540	29,345	二風谷ダム	53,651	石地ダム	19,808	三春ダム	18,074
17	阿木川ダム	153,893	17,351	矢作ダム	6,797	尾原ダム	6,776	寒河江ダム	60,432	28,570	野村ダム	52,694	石手川ダム	18,504	藤原ダム	17,670
18	羽地ダム	153,583	15,906	鎌谷ダム	6,404	下久保ダム	643	玉川ダム	60,072	27,686	七ヶ宿ダム	52,007	三國川ダム	15,051	日吉ダム	16,944
19	温井ダム	152,855	15,508	田瀬ダム	6,340	矢木沢ダム	572	阿木川ダム	56,810	26,313	湯西川ダム	48,802	忠別ダム	13,263	田瀬ダム	16,758
20	寺内ダム	150,000	14,534	比奈知ダム	5,779	鹿野川ダム	5,779	温井ダム	56,138	24,317	松原ダム	43,688	草木ダム	11,992	鹿野川ダム	15,937
21	七ヶ宿ダム	141,553	14,181	柳瀬ダム	5,581	美和ダム	473	苦田ダム	54,760	23,898	鶴田ダム	38,829	丸山ダム	11,972	一庫ダム	14,579
22	高山ダム	136,370	14,062	松原ダム	5,180	白川ダム	404	滝沢ダム	52,992	20,749	土師ダム	36,966	田瀬ダム	11,539	阿木川ダム	13,635
23	緑川ダム	129,249	12,067	耶馬溪ダム	4,995	川俣ダム	366	小里川ダム	49,359	20,673	相模ダム	31,529	竜門ダム	10,795	草木ダム	12,013
24	寒河江ダム	125,787	11,931	長安口ダム	4,906	福地ダム	360	大町ダム	48,859	19,268	苦田ダム	29,970	相模ダム	10,496	金山ダム	12,000
25	相模ダム	122,561	10,982	寺内ダム	4,779	五十里ダム	356	宇奈月ダム	47,938	17,529	摺上川ダム	29,930	相模ダム	10,410	鴨子ダム	10,940
26	岩屋ダム	121,200	10,520	岩屋ダム	4,884	阿木川ダム	4,331	金山ダム	47,331	16,255	高山ダム	26,477	四十四田ダム	9,415	鴨子ダム	10,664
27	浦山ダム	119,949	9,390	御所ダム	4,502	新豊原ダム	339	鳴子ダム	45,314	16,240	志津見ダム	26,307	八田原ダム	9,200	尾原ダム	9,947
28	金山ダム	117,600	9,085	四十四田ダム	4,329	大保ダム	336	相模ダム	45,312	14,187	胆沢ダム	26,283	中筋川ダム	8,099	寒河江ダム	9,585
29	二風谷ダム	112,277	8,946	土師ダム	3,998	九頭竜ダム	321	三國川ダム	44,401	14,180	浦山ダム	23,364	尾原ダム	7,506	天ヶ瀬ダム	8,785
30	室生ダム	107,887	8,779	竜門ダム	3,970	宇奈月ダム	301	湯西川ダム	43,699	14,146	四十四田ダム	22,175	浦山ダム	6,936	長井ダム	8,725
31	苦田ダム	104,468	8,719	小沢ダム	3,817	灰塚ダム	289	四十四田ダム	43,408	14,020	小沢ダム	21,927	柳瀬ダム	6,876	相模ダム	8,308
32	竜門ダム	99,241	8,674	石手川ダム	3,754	八田原ダム	264	川治ダム	43,089	12,744	浅瀬石川ダム	21,482	鹿野川ダム	6,743	七ヶ宿ダム	8,250
33	摺上川ダム	93,195	8,512	下笠ダム	3,711	藤原ダム	256	寺内ダム	43,055	10,888	横山ダム	21,024	辺野善ダム	6,546	弥栄ダム	8,000
34	野村ダム	92,189	7,418	丸山ダム	3,568	鎌谷ダム	243	川俣ダム	41,836	10,478	八田原ダム	20,624	辺野善ダム	6,186	金武ダム	7,339
35	四十四田ダム	90,352	7,373	鹿野川ダム	3,424	池田ダム	238	徳山ダム	39,349	9,953	寒河江ダム	20,533	大石ダム	6,172	二風谷ダム	7,339
36	奈良俣ダム	89,810	7,290	新宮ダム	3,154	金山ダム	221	嘉瀬川ダム	37,872	9,769	尾原ダム	19,751	宇奈月ダム	5,901	漢那ダム	6,439
37	八田原ダム	89,302	7,143	夕張シューハロダム	3,088	布目ダム	200	耶馬溪ダム	36,606	9,698	竜門ダム	17,737	浅瀬石川ダム	5,816	白川ダム	6,173
38	白川ダム	87,866	6,736	九頭竜ダム	3,019	緑川ダム	165	室生ダム	34,016	9,511	川治ダム	17,532	二風谷ダム	5,686	摺上川ダム	5,980
39	三國川ダム	87,830	6,260	鹿ノ子ダム	2,993	忠別ダム	164	夕張シューハロダム	33,177	9,498	白川ダム	16,990	下久保ダム	5,665	殿ダム	5,954
40	豊平峡ダム	86,862	5,808	日吉ダム	2,946	滝里ダム	160	定山渡ダム	31,634	9,158	緑川ダム	16,902	池田ダム	5,641	柳瀬ダム	5,228
41	耶馬溪ダム	83,829	5,525	宮ヶ瀬ダム	2,902	青蓮寺ダム	151	湯田ダム	31,011	8,926	小里川ダム	16,016	長井ダム	5,468	志津見ダム	5,000
42	湯田ダム	83,070	4,732	定山渡ダム	2,786	大石ダム	150	岩屋ダム	30,934	8,745	宇奈月ダム	15,887	摺上川ダム	5,308	徳山ダム	4,821
43	藤原ダム	81,406	4,673	鶴原ダム	2,744	森吉山ダム	133	浅瀬石川ダム	30,463	8,693	森吉山ダム	15,657	温井ダム	5,071	緑川ダム	4,747
44	弥栄ダム	81,158	4,282	相模ダム	2,403	柳瀬ダム	118	桂沢ダム	30,242	6,835	藤原ダム	15,100	新宮ダム	5,053	温井ダム	4,178

2. 年間利用者数の利用形態別順位表 (2/3)

順位	総計 (人)		利用形態別内訳 (人)										施設利用		その他		イベント (人)
	スポーツ	釣り	ボート	散策	野外活動	施設利用	その他	イベント	その他	イベント	その他	イベント	その他				
45	早明浦ダム	79,546	4,160	大山ダム	2,358	一庫ダム	112	摺上川ダム	29,254	川俣ダム	6,683	弥栄ダム	14,116	新豊根ダム	4,963	桂沢ダム	4,000
46	胆沢ダム	79,478	3,943	早明浦ダム	2,059	早明浦ダム	107	大雪ダム	28,530	寒河江ダム	5,827	矢作ダム	14,055	比奈知ダム	4,783	浅瀬石川ダム	3,903
47	玉川ダム	74,086	3,723	早明浦ダム	2,054	小里川ダム	103	漢那ダム	28,372	羽地ダム	5,797	金山ダム	13,993	室生ダム	4,709	高山ダム	3,474
48	浅瀬石川ダム	71,831	3,616	五十里ダム	2,032	横川ダム	92	石手川ダム	26,121	漁川ダム	5,677	川俣ダム	13,252	吉田ダム	4,527	四十四田ダム	3,310
49	宇奈月ダム	71,385	2,997	釜房ダム	1,857	大町ダム	87	釜房ダム	25,699	滝里ダム	5,676	豊平峡ダム	12,900	阿木川ダム	4,401	大保ダム	3,108
50	田瀬ダム	70,096	2,920	矢木沢ダム	1,687	下笠ダム	85	高山ダム	22,939	志津見ダム	5,000	大石ダム	12,327	鹿沢ダム	4,153	味増川ダム	3,026
51	布目ダム	69,803	2,867	川治ダム	1,519	矢作ダム	65	忠別ダム	22,868	殿ダム	4,616	徳山ダム	11,954	大渡ダム	4,016	矢木沢ダム	3,015
52	小里川ダム	68,894	2,794	新豊根ダム	1,412	野村ダム	64	二風谷ダム	22,163	夕張シューパロダム	4,592	玉川ダム	11,292	月山ダム	3,979	新宮ダム	3,000
53	蘆原ダム	68,188	2,667	桂沢ダム	1,358	定山溪ダム	64	白川ダム	22,110	布目ダム	4,448	殿ダム	10,485	白川ダム	3,887	岩尾内ダム	2,800
54	鳴子ダム	67,484	2,549	殿ダム	1,294	蓮ダム	58	月山ダム	21,067	寺内ダム	4,208	丸山ダム	9,915	高山ダム	3,826	三国川ダム	2,653
55	下久保ダム	66,182	2,480	札内川ダム	1,261	川治ダム	49	下久保ダム	21,020	五十里ダム	4,122	蘆原ダム	9,789	大山ダム	3,813	室生ダム	2,500
56	川俣ダム	63,945	2,342	忠別ダム	1,212	胆沢ダム	49	二瀬ダム	20,746	大保ダム	3,842	耶馬溪ダム	9,733	九頭竜ダム	3,767	大山ダム	2,457
57	石手川ダム	63,140	2,254	嘉瀬川ダム	1,188	草木ダム	49	尾原ダム	19,621	月山ダム	3,654	下久保ダム	9,484	綿川ダム	3,573	奈良保ダム	2,415
58	滝沢ダム	62,832	2,208	鶴田ダム	1,091	弥栄ダム	43	蘆原ダム	19,362	金武ダム	3,469	田瀬ダム	9,167	七ヶ宿ダム	3,299	大石ダム	2,307
59	漁川ダム	62,779	2,165	漁川ダム	924	摺上川ダム	40	胆沢ダム	19,117	徳山ダム	3,315	室生ダム	7,742	七ヶ宿ダム	3,103	川俣ダム	2,219
60	川治ダム	62,770	2,090	川俣ダム	897	湯西川ダム	40	九頭竜ダム	18,872	四十四田ダム	3,181	長安口ダム	7,365	漢那ダム	3,015	早明浦ダム	2,000
61	丸山ダム	60,801	1,963	三国川ダム	868	高山ダム	31	福地ダム	17,479	新川ダム	2,631	九頭竜ダム	7,116	矢木沢ダム	3,015	浦山ダム	2,000
62	大町ダム	60,073	1,761	島地川ダム	807	嘉瀬川ダム	25	藤原ダム	17,162	下笠ダム	2,589	大町ダム	6,727	蔵木ダム	2,902	下久保ダム	1,930
63	灰塚ダム	58,292	1,655	滝沢ダム	805	三春ダム	24	野村ダム	16,455	野村ダム	2,504	長井ダム	6,545	岩尾内ダム	2,843	野村ダム	1,892
64	尾原ダム	56,522	1,546	滝里ダム	789	比奈知ダム	21	大渡ダム	16,200	玉川ダム	2,497	三国川ダム	6,286	島地川ダム	2,720	森吉山ダム	1,640
65	徳山ダム	54,941	1,405	浦山ダム	768	寺内ダム	21	丸山ダム	16,185	大町ダム	2,494	漁川ダム	6,019	灰塚ダム	2,704	布目ダム	1,400
66	漢那ダム	53,824	1,274	藤原ダム	701	大山ダム	21	長安口ダム	15,835	辺野喜ダム	2,229	天ヶ瀬ダム	5,655	松原ダム	2,672	月山ダム	1,286
67	殿ダム	45,507	1,192	蓮ダム	650	菅沢ダム	20	比奈知ダム	15,612	灰塚ダム	2,091	定山溪ダム	5,601	豊平峡ダム	2,667	耶馬溪ダム	1,239
68	大石ダム	44,747	1,048	浅瀬石川ダム	645	石手川ダム	17	殿ダム	15,320	七ヶ宿ダム	1,921	羽地ダム	5,427	森吉山ダム	2,609	灰塚ダム	1,193
69	定山溪ダム	43,771	1,009	福地ダム	620	鳴子ダム	11	矢作ダム	14,465	田中ダム	1,795	奈良保ダム	4,646	美利河ダム	2,564	美利河ダム	1,093
70	九頭竜ダム	42,837	974	吉田ダム	526	室生ダム	62	奈良保ダム	14,422	中筋川ダム	1,745	礼内川ダム	4,377	青蓮寺ダム	2,474	宇奈月ダム	1,087
71	比奈知ダム	42,688	886	岩尾内ダム	456	大渡ダム	0	早明浦ダム	14,318	連ダム	1,720	池田ダム	4,162	定山溪ダム	2,410	小里川ダム	1,072
72	矢作ダム	41,324	845	味増川ダム	450	天ヶ瀬ダム	0	八田原ダム	14,221	長井ダム	1,651	留萌ダム	4,110	二瀬ダム	2,328	鹿ノ子ダム	998
73	横山ダム	40,466	841	横山ダム	400	長安口ダム	0	弥栄ダム	13,924	岩尾内ダム	1,584	月山ダム	4,100	美利河ダム	2,288	新豊根ダム	995
74	横山ダム	39,444	749	中筋川ダム	392	岩屋ダム	0	青蓮寺ダム	12,829	柳瀬ダム	1,572	灰塚ダム	4,016	小里川ダム	2,130	下笠ダム	970
75	忠別ダム	39,057	707	二瀬ダム	363	土師ダム	0	金山ダム	12,443	田瀬ダム	1,463	湯田ダム	3,967	弥栄ダム	2,113	長安口ダム	913
76	島地川ダム	37,324	690	長井ダム	344	丸山ダム	0	鹿野川ダム	11,962	味増川ダム	1,138	早明浦ダム	3,705	利内川ダム	2,099	石手川ダム	867
77	真名川ダム	36,309	679	大町ダム	293	長井ダム	0	龍門ダム	11,679	青蓮寺ダム	1,053	横川ダム	3,207	漁川ダム	1,941	中筋川ダム	800
78	志津見ダム	36,027	598	湯西川ダム	297	夕張シューパロダム	0	龍門ダム	11,431	胆沢ダム	1,033	下笠ダム	3,095	野村ダム	1,889	矢作ダム	784
79	池田ダム	35,719	505	大町ダム	270	鹿ノ子ダム	0	手取川ダム	11,056	新豊根ダム	999	連ダム	2,869	殿ダム	1,861	八田原ダム	718
80	大渡ダム	35,182	502	横川ダム	239	桂沢ダム	0	金武ダム	10,608	味増川ダム	999	味増川ダム	2,713	十勝ダム	1,610	丸山ダム	696
81	美和ダム	34,934	485	大雪ダム	228	殿ダム	0	普久川ダム	9,528	鹿ノ子ダム	951	漢那ダム	2,588	鹿ノ子ダム	1,536	九頭竜ダム	649
82	月山ダム	32,876	438	池田ダム	223	札内川ダム	0	中筋川ダム	9,049	小里川ダム	930	殿木ダム	2,503	下笠ダム	1,467	大町ダム	647
83	青蓮寺ダム	32,205	423	美利河ダム	207	鶴田ダム	0	下笠ダム	8,321	滝沢ダム	927	雷郷ダム	2,492	雷郷ダム	1,339	漁川ダム	630
84	滝里ダム	30,946	400	富郷ダム	188	瀧川ダム	0	池田ダム	8,151	美和ダム	894	大保ダム	2,114	横川ダム	1,334	定山溪ダム	608
85	小沢ダム	30,743	373	草木ダム	167	三国川ダム	0	大山ダム	7,544	矢作ダム	886	手取川ダム	1,730	大渡ダム	1,273	比奈知ダム	538
86	長井ダム	30,490	371	尾原ダム	151	島地川ダム	0	美和ダム	7,448	早明浦ダム	800	布目ダム	1,701	長安口ダム	1,101	忠別ダム	477
87	長安口ダム	30,309	359	奈良保ダム	149	滝沢ダム	0	田瀬ダム	6,694	定山溪ダム	798	猿谷ダム	1,604	留萌ダム	1,062	岩屋ダム	415
88	大雪ダム	29,255	355	志津見ダム	121	浦山ダム	0	横山ダム	6,413	十勝ダム	783	福地ダム	1,566	三春ダム	1,040	横川ダム	378

2. 年間利用者数の利用形態別順位表 (3/3)

順位	総計(人)			利用形態別内訳(人)										イベント(人)				
	スポーツ	釣り	ボート	散策	野外活動	施設利用	その他											
89	二瀬ダム	24,834	川俣ダム	351	白川ダム	110	浅瀬石川ダム	0	布目ダム	6,334	富郷ダム	714	菅沢ダム	1,524	耶馬溪ダム	998	青蓮寺ダム	360
90	金武ダム	24,825	岩尾内ダム	347	胆沢ダム	106	苦田ダム	0	矢木沢ダム	6,109	曾久川ダム	714	美利河ダム	1,433	蓮ダム	951	川治ダム	336
91	森吉山ダム	24,806	松原ダム	338	手取川ダム	102	岩尾内ダム	0	安波ダム	6,088	横山ダム	625	矢木沢ダム	1,149	大町ダム	928	蓮ダム	303
92	鹿野川ダム	23,205	夕張シューパロダム	295	安波ダム	84	横山ダム	0	岩尾内ダム	5,709	森吉山ダム	621	滝里ダム	1,147	嶽谷ダム	902	富郷ダム	300
93	中筋川ダム	22,744	手取川ダム	287	徳山ダム	71	中筋川ダム	0	留明ダム	5,700	藤原ダム	618	美和ダム	932	岩屋ダム	810	留明ダム	276
94	福地ダム	21,034	下久保ダム	286	寒河江ダム	66	二瀬ダム	0	美利河ダム	5,623	礼内川ダム	580	柳瀬ダム	720	滝沢ダム	681	嘉瀬川ダム	254
95	柳瀬ダム	20,535	嶽谷ダム	213	鳴子ダム	65	大雪ダム	0	品木ダム	5,571	浦山ダム	561	青蓮寺ダム	631	美和ダム	658	玉川ダム	250
96	下笠ダム	19,690	森吉山ダム	209	蔵木ダム	64	大雪ダム	0	森吉山ダム	5,544	二瀬ダム	531	大保ダム	531	小保ダム	604	小沢ダム	233
97	蔵木ダム	16,101	富郷ダム	199	温井ダム	48	美利河ダム	0	味嚙川ダム	5,263	福地ダム	522	金武ダム	480	小沢ダム	588	真名川ダム	192
98	新豊ダム	16,056	定山渡ダム	185	湯田ダム	38	富郷ダム	0	横川ダム	5,242	園原ダム	487	中筋川ダム	462	川俣ダム	561	美和ダム	189
99	大山ダム	15,413	大石ダム	178	森吉山ダム	33	奈良俣ダム	0	柳瀬ダム	4,989	嘉瀬川ダム	416	忠別ダム	367	嘉瀬川ダム	545	手取川ダム	152
100	横川ダム	14,837	美利河ダム	168	真名川ダム	30	志津見ダム	0	新豊橋ダム	4,718	大雪ダム	370	岩尾内ダム	311	新川ダム	506	大滝ダム	150
101	手取川ダム	13,674	安波ダム	152	漢那ダム	22	手取川ダム	0	滝里ダム	4,704	留明ダム	298	安波ダム	167	横山ダム	441	夕張シューパロダム	148
102	嶽谷ダム	13,513	島地川ダム	150	留明ダム	17	安波ダム	0	菅沢ダム	4,542	小沢ダム	275	滝沢ダム	137	曾久川ダム	411	島地川ダム	110
103	矢木沢ダム	12,903	留明ダム	148	摺上川ダム	8	徳山ダム	0	島地川ダム	4,302	大山ダム	270	大山ダム	133	手取川ダム	376	豊平峡ダム	110
104	大保ダム	12,835	新宮ダム	126	羽地ダム	0	寒河江ダム	0	大保ダム	4,178	長安口ダム	261	大雪ダム	101	真名川ダム	325	礼内川ダム	95
105	味嚙川ダム	12,600	玉川ダム	124	金武ダム	0	蔵木ダム	0	嶽谷ダム	4,112	美利河ダム	210	鹿ノ子ダム	92	矢作ダム	255	滝里ダム	55
106	辺野喜ダム	12,137	徳山ダム	93	二風谷ダム	0	温井ダム	0	蔵川ダム	4,049	忠別ダム	209	比奈和ダム	50	安波ダム	235	十勝ダム	32
107	礼内川ダム	11,774	蔵木ダム	82	大保ダム	0	真名川ダム	0	志津見ダム	3,977	菅沢ダム	138	曾久川ダム	48	鳴子ダム	230	辺野喜ダム	0
108	留明ダム	11,335	真名川ダム	80	福地ダム	0	漢那ダム	0	富郷ダム	3,857	新宮ダム	126	辺野喜ダム	31	志津見ダム	221	池田ダム	0
109	岩尾内ダム	11,250	月山ダム	77	宇奈月ダム	0	留明ダム	0	蓮ダム	3,758	手取川ダム	124	二瀬ダム	21	川治ダム	198	大渡ダム	0
110	曾久川ダム	10,700	礼内川ダム	66	小里川ダム	0	羽地ダム	0	鹿ノ子ダム	3,680	大滝ダム	110	鹿野川ダム	21	夕張シューパロダム	171	蔵木ダム	0
111	連ダム	10,511	辺野喜ダム	65	大石ダム	0	金武ダム	0	辺野喜ダム	3,627	安波ダム	101	新豊橋ダム	11	桂沢ダム	165	二瀬ダム	0
112	美利河ダム	9,929	品木ダム	54	玉川ダム	0	二風谷ダム	0	十勝ダム	3,595	大渡ダム	95	真名川ダム	0	徳山ダム	158	嶽谷ダム	0
113	鹿ノ子ダム	9,271	菅沢ダム	53	月山ダム	0	玉川ダム	0	礼内川ダム	3,391	品木ダム	86	島地川ダム	0	奈良俣ダム	110	滝沢ダム	0
114	新宮ダム	9,067	大雪ダム	27	辺野喜ダム	0	月山ダム	0	灰塚ダム	3,288	横川ダム	50	鳴子ダム	0	福地ダム	99	新川ダム	0
115	富郷ダム	8,788	十勝ダム	24	品木ダム	0	品木ダム	0	品木ダム	2,924	尾原ダム	49	石手川ダム	0	玉川ダム	97	曾久川ダム	0
116	安波ダム	6,826	鹿ノ子ダム	18	菅沢ダム	0	品木ダム	0	新川ダム	2,766	嶽谷ダム	36	夕張シューパロダム	0	鶴田ダム	74	安波ダム	0
117	菅沢ダム	6,294	豊平峡ダム	0	十勝ダム	0	十勝ダム	0	真名川ダム	2,119	鹿野川ダム	20	新川ダム	0	菅沢ダム	18	福地ダム	0
118	十勝ダム	6,013	小沢ダム	0	豊平峡ダム	0	豊平峡ダム	0	大石ダム	1,598	豊平峡ダム	10	十勝ダム	0	味嚙川ダム	0	菅沢ダム	0
119	新川ダム	5,903	曾久川ダム	0	普久川ダム	0	普久川ダム	0	蔵木ダム	781	川治ダム	10	新宮ダム	0	大雪ダム	0	大雪ダム	0
120	品木ダム	5,711	新川ダム	0	新川ダム	0	新川ダム	0	新宮ダム	608	矢木沢ダム	0	品木ダム	0	品木ダム	0	品木ダム	0
合計 ^(注1) (ダムのみ)		11,564,713		1,022,619	395,213	100,414	4,482,691	1,331,453	3,140,776	1,091,547	1,302,780							
平均 ^(注1) (ダムのみ)		96,373		8,522	3,293	837	37,356	11,095	26,173	9,096	10,857							

注1) 渡良瀬遊水地と荒川調節池、および令和元年度に調査を実施していないダムを除いた120ダムの合計・平均を示す。

-	渡良瀬遊水地	327,943	渡良瀬遊水地	75,206	渡良瀬遊水地	1,189	渡良瀬遊水地	83,732	渡良瀬遊水地	29,280	渡良瀬遊水地	2,572	渡良瀬遊水地	125,154	渡良瀬遊水地	134,505		
-	荒川調節池	1,515,865	荒川調節池	316,554	荒川調節池	2,944	荒川調節池	207,087	荒川調節池	870,373	荒川調節池	98,617	荒川調節池	12,110	荒川調節池	32,860		
合計 ^(注2) (全ダム)		13,408,521		1,414,380	414,203	104,547	4,773,510	2,231,106	3,241,964	1,228,811	1,469,945							
平均 ^(注2) (全ダム)		109,906		11,593	3,395	857	39,127	18,288	26,573	10,072	12,049							

注2) 令和元年度に調査を実施していないダムを除いた122ダムの合計・平均を示す。

3. イベント等実施状況一覧 (1/5)

地方名	No.	ダム名	イベント参加人数 (人)											イベント件数 (回)						
			利用形態別						利用形態別					合計	春季	夏季	秋季	冬季	合計	
			スポーツ	釣り	ボート	散策	その他			ダム	湖面	湖畔								
							野外活動	施設利用	その他				小計							
			約り	ボート	散策	野外活動	施設利用	その他	小計	ダム	湖面	湖畔	合計	春季	夏季	秋季	冬季	合計		
北海道	1	岩尾内ダム	0	0	0	0	0	0	2,800	2,800	0	0	2,800	0	2,800	0	1	0	0	1
	2	鹿ノ子ダム	0	58	0	0	940	0	0	940	0	58	940	0	998	0	1	0	1	2
	3	留萌ダム	0	0	0	0	231	45	0	276	276	0	276	0	276	0	2	2	2	6
	4	大雪ダム	0	0	0	0	0	0	0	0	0	0	0	0	0	0	0	0	0	0
	5	忠別ダム	379	0	98	0	0	0	0	0	0	0	477	0	477	0	2	0	0	2
	6	金山ダム	0	0	0	0	0	0	12,000	12,000	0	0	12,000	0	12,000	0	1	0	0	1
	7	滝里ダム	0	0	0	0	0	0	55	55	0	0	55	0	55	0	0	1	0	1
	8	桂沢ダム	0	0	0	0	0	4,000	0	4,000	0	0	4,000	0	4,000	0	0	1	0	1
	9	漁川ダム	0	0	0	0	0	630	0	630	450	0	180	630	0	1	3	0	4	
	10	豊平峡ダム	0	0	0	0	0	0	110	110	110	0	110	0	110	0	1	0	0	1
	11	定山溪ダム	0	0	64	0	0	0	544	544	173	64	371	608	0	1	6	0	7	
	12	夕張シューパロダム	0	0	0	0	0	0	148	148	101	0	47	148	0	1	2	0	3	
	13	美利河ダム	0	0	0	0	0	1,093	0	1,093	293	0	800	1,093	1	8	10	1	20	
	14	二風谷ダム	1,000	0	0	0	0	0	5,439	5,439	70	200	6,169	6,439	1	2	2	1	6	
	15	十勝ダム	0	0	0	0	0	0	32	32	32	0	0	32	1	1	0	0	2	
	16	礼内川ダム	0	0	0	0	0	0	95	95	95	0	0	95	0	1	0	0	1	
		小計	1,379	58	162	0	1,171	5,768	21,223	28,162	1,600	322	27,839	29,761	3	23	27	5	58	
東北	17	浅瀬石川ダム	380	0	0	342	0	0	3,181	3,181	0	0	3,903	2	2	1	0	0	5	
	18	四十四田ダム	0	0	1,310	0	0	0	2,000	2,000	3,310	0	0	3,310	1	1	0	0	2	
	19	御所ダム	5,729	0	951	0	0	1,072	21,690	22,762	0	951	28,491	29,442	1	9	4	0	14	
	20	田瀬ダム	6,500	22	462	40	0	0	9,734	9,734	29	462	16,267	16,758	3	6	3	0	12	
	21	湯田ダム	0	0	340	0	41	0	28,346	28,387	7,114	340	21,273	28,727	5	1	1	1	8	
	22	胆沢ダム	2,054	0	49	60	0	18,609	1,449	20,058	17,046	1,933	3,242	22,221	8	54	38	4	104	
	23	鳴子ダム	0	0	0	0	10,940	0	0	10,940	10,770	0	170	10,940	2	1	2	0	5	
	24	釜房ダム	4,303	0	0	0	17,309	30,701	93,798	0	4,106	0	142,005	146,111	82	30	64	1	177	
	25	三春ダム	2,692	0	0	0	1,782	13,600	0	15,382	0	0	18,074	18,074	3	2	7	0	12	
	26	摺上川ダム	657	0	0	0	0	2,727	2,596	5,323	5,980	0	0	5,980	2	2	2	0	6	
	27	七ヶ宿ダム	184	0	0	7,866	0	0	200	200	200	0	8,050	8,250	1	4	1	1	7	
	28	森吉山ダム	0	33	133	50	0	766	658	1,374	173	166	1,201	1,640	2	1	1	0	4	
	29	玉川ダム	0	0	0	0	250	0	0	250	250	0	0	250	0	1	0	0	1	
	30	白川ダム	940	0	382	0	2,300	1,051	1,500	4,851	151	382	5,640	6,173	3	2	1	1	7	
	31	長井ダム	0	0	3,027	37	0	467	5,194	5,661	254	8,221	250	8,725	18	62	36	0	116	
	32	寒河江ダム	4,870	0	0	0	4,715	0	0	4,715	4,265	3,800	1,520	9,585	0	4	0	0	4	
	33	月山ダム	0	0	0	0	0	0	1,286	1,286	1,286	0	0	1,286	0	1	0	0	1	
		小計	28,309	55	6,654	8,395	37,337	68,993	171,632	136,104	54,934	16,255	250,086	321,375	133	183	161	8	485	

3. イベント等実施状況一覧 (2/5)

地名名	No.	ダム名	イベント参加人数 (人)											イベント件数 (回)										
			利用形態別						利用形態別					合計	春季	夏季	秋季	冬季	合計					
			スポーツ	釣り	ボート	散策	その他			ダム	湖面	湖畔												
							野外活動	施設利用	その他				小計											
関東	34	矢木沢ダム	0	0	0	0	0	0	0	0	0	0	3,015	3,015	0	0	0	0	1	0	0	1	2	
	35	藤原ダム	2,000	0	0	0	0	0	0	0	0	0	15,670	15,670	0	0	0	0	3	3	0	0	6	
	36	奈良俣ダム	0	0	0	0	1,100	1,300	15	2,415	1,315	0	1,100	2,415	0	0	0	0	1	1	0	1	3	
	37	相俣ダム	300	0	0	0	0	0	8,008	8,008	0	300	8,008	8,308	0	0	0	0	2	3	2	0	7	
	38	團原ダム	0	0	0	0	0	0	31,468	31,468	0	0	0	31,468	0	0	0	0	0	0	0	0	2	10
	39	品木ダム	0	0	0	0	0	0	0	0	0	0	0	0	0	0	0	0	0	0	0	0	0	0
	40	下久保ダム	0	0	0	0	0	0	1,930	1,930	1,300	0	630	1,930	2	1	0	0	2	1	0	0	0	3
	41	草木ダム	1,013	0	0	0	0	11,000	0	11,000	0	0	12,013	12,013	0	1	1	0	0	1	1	0	2	
	42	渡良瀬遊水地	10,482	0	0	0	233	0	123,790	124,023	0	120	134,385	134,505	9	3	8	0	9	3	8	0	20	
	43	川俣ダム	0	0	0	0	1,750	0	469	2,219	1,750	0	469	2,219	0	2	1	0	0	2	1	0	3	
	44	川治ダム	0	0	0	0	0	336	0	336	336	0	0	336	1	1	0	0	1	1	0	0	2	
	45	湯西川ダム	0	0	0	0	358	32	120,131	120,390	390	0	120,131	120,521	0	5	1	1	0	5	1	1	7	
	46	五十里ダム	1,258	0	0	0	88	1,827	21,370	24,455	304	1,258	22,893	24,543	1	5	2	0	1	5	2	0	8	
	47	二瀬ダム	0	0	0	0	0	0	0	0	0	0	0	0	0	0	0	0	0	0	0	0	0	0
	48	荒川調節池	31,530	0	1,030	0	0	100	0	100	0	1,030	31,630	32,660	10	13	10	0	0	10	13	10	0	33
	49	滝沢ダム	0	0	0	0	0	0	0	0	0	0	0	0	0	0	0	0	0	0	0	0	0	0
	50	浦山ダム	0	0	0	0	0	600	1,400	2,000	2,000	0	0	2,000	1	1	0	0	1	1	0	0	2	
	51	宮ヶ瀬ダム	8,000	0	0	285,000	0	0	0	0	0	0	293,000	293,000	3	2	1	1	3	2	1	1	7	
			小計	54,583	0	1,030	285,000	3,529	15,195	327,266	347,029	10,410	2,708	673,397	686,603	37	44	28	6	37	44	28	6	115
	北陸	52	横川ダム	53	92	45	0	0	106	82	188	37	45	296	378	0	1	0	0	0	1	0	0	1
		53	大石ダム	14	0	150	0	91	470	1,582	2,143	170	150	1,987	2,307	0	1	0	1	0	1	0	1	2
55		大町ダム	0	0	87	152	0	0	408	408	560	87	647	647	0	2	0	0	0	2	0	0	2	
56		三國川ダム	1,780	0	0	0	300	55	518	0	0	0	2,653	2,653	0	1	2	0	0	1	2	0	3	
57		宇奈月ダム	0	0	301	0	0	563	223	786	786	301	1,087	1,087	0	1	0	0	0	1	0	0	1	
58		手取川ダム	0	0	0	0	0	0	152	152	0	0	152	152	1	0	0	0	1	0	0	0	1	
			小計	1,847	92	583	152	391	1,194	2,965	3,677	1,553	5,088	7,224	1	6	2	1	1	6	2	1	10	

3. イベント等実施状況一覧 (3/5)

地方名	No.	ダム名	イベント参加人数 (人)													イベント件数 (回)					
			利用形態別						利用場所別							合計	春季	夏季	秋季	冬季	合計
			スポーツ	釣り	ボート	散策	その他			ダム	湖面	湖畔	合計	春季	夏季						
							野外活動	施設利用	その他							小計					
中部	60	美和ダム	0	0	0	0	0	0	189	189	0	0	0	189	7	1	0	0	8		
	61	小浜ダム	0	0	0	0	0	233	233	0	0	0	0	233	0	1	0	0	1		
	62	新豊根ダム	995	0	0	0	0	0	0	0	0	0	0	995	0	0	1	0	1		
	63	矢作ダム	0	0	0	0	529	0	255	784	171	0	0	613	0	1	0	1	2		
	64	小里川ダム	0	0	0	0	0	0	1,072	1,072	1,072	0	0	1,072	2	9	9	2	22		
	65	味噌川ダム	1,526	0	0	0	500	1,000	0	1,500	0	0	0	3,026	1	2	3	0	6		
	66	丸山ダム	380	100	0	0	0	0	216	216	0	0	0	696	1	1	2	0	4		
	67	阿木川ダム	0	0	0	0	135	13,500	0	135	135	0	0	13,635	1	0	1	0	2		
	68	岩屋ダム	0	0	0	0	0	0	415	415	415	0	0	415	0	1	0	0	1		
	69	徳山ダム	0	0	0	0	1,802	3,019	0	0	3,110	1,528	183	4,821	8	7	20	0	35		
	70	横山ダム	10,284	0	0	0	0	0	380	380	130	0	10,534	10,664	0	2	2	0	4		
71	連ダム	0	0	0	0	0	0	303	303	303	0	0	303	0	2	1	0	3			
		小計	13,185	100	0	0	2,966	17,519	3,063	5,227	1,528	29,547	36,833	20	27	39	3	89			
近畿	72	天ヶ瀬ダム	8,785	0	0	0	0	0	0	0	0	0	8,785	20	12	13	4	49			
	73	日吉ダム	700	0	0	0	15,622	622	0	16,244	0	0	16,944	5	3	3	3	14			
	74	比奈和ダム	440	0	0	0	0	0	98	98	98	0	440	538	0	1	1	0	2		
	75	高山ダム	124	0	0	0	0	0	3,350	3,350	0	124	3,350	3,474	1	1	2	0	4		
	76	青蓮寺ダム	360	0	0	0	0	0	0	0	0	0	360	360	0	0	0	1	1		
	77	室生ダム	0	0	0	0	0	0	2,500	2,500	0	0	2,500	2,500	0	1	0	0	1		
	78	布目ダム	800	300	0	0	0	0	300	300	300	0	1,100	1,400	0	1	1	1	3		
	79	一庫ダム	12,417	0	0	0	2,000	162	0	2,162	162	0	14,417	14,579	0	1	2	0	3		
	80	大滝ダム	0	0	0	0	0	150	0	150	150	0	150	150	0	1	0	0	1		
	81	猿谷ダム	0	0	0	0	0	0	0	0	0	0	0	0	0	0	0	0	0		
	82	九頭竜ダム	0	0	88	0	0	0	0	561	561	88	0	649	0	2	0	0	2		
83	真名川ダム	0	0	0	0	0	0	192	192	192	0	0	192	0	1	0	0	1			
		小計	23,626	300	88	0	17,622	934	7,001	25,557	212	47,896	49,571	26	24	22	9	81			

3. イベント等実施状況一覧 (4/5)

地名名	No.	ダム名	イベント参加人数 (人)											イベント件数 (回)						
			利用形態別						利用場所別					合計	春季	夏季	秋季	冬季	合計	
			スポーツ	釣り	ボート	散策	その他		ダム	湖面	湖畔									
							野外活動	施設利用				その他	小計							
中国	84	殿ダム	810	1,200	0	0	3,683	261	0	3,944	3,944	0	2,010	5,954	2	2	2	1	7	
	85	曹沢ダム	0	0	0	0	0	0	0	0	0	0	0	0	0	0	0	0	0	
	86	尾原ダム	4,726	0	666	3,685	0	233	637	870	180	2,509	7,258	9,947	19	19	30	3	71	
	87	志津見ダム	0	0	0	0	5,000	0	0	5,000	0	0	5,000	5,000	0	1	1	0	2	
	88	土師ダム	2,609	0	0	37,810	120	0	25,110	25,230	110	340	65,199	65,649	2	3	2	1	8	
	89	灰塚ダム	893	0	0	44,000	141	0	300	300	37	180	44,666	44,883	0	5	2	1	8	
	90	苫田ダム	705	0	0	0	0	37	0	178	0	0	718	718	0	2	1	0	3	
	91	八田原ダム	0	0	0	0	0	0	0	718	0	0	718	718	0	2	1	0	3	
	92	温井ダム	1,178	0	0	0	0	3,000	0	3,000	4,178	0	0	4,178	0	0	2	0	2	
	93	弥栄ダム	0	0	0	0	7,920	80	0	8,000	80	0	7,920	8,000	0	0	1	0	1	
	94	鳥地川ダム	0	0	0	0	110	0	0	110	41	0	69	110	0	2	0	0	2	
			小計	10,921	1,200	666	85,495	16,974	3,611	26,765	47,350	8,570	3,029	134,033	145,632	24	35	44	6	109
	四国	95	早明浦ダム	0	0	0	0	0	0	2,000	2,000	0	0	2,000	2,000	0	1	0	0	1
		96	池田ダム	0	0	0	0	0	0	0	0	0	0	0	0	0	0	0	0	0
97		富郷ダム	0	0	0	0	0	0	300	300	0	0	300	300	0	1	0	0	1	
98		柳瀬ダム	178	0	0	0	0	0	5,050	5,050	0	0	5,228	5,228	1	4	3	1	9	
99		新宮ダム	0	0	0	0	0	0	3,000	3,000	0	0	3,000	3,000	0	0	1	0	1	
100		長安口ダム	264	0	0	0	0	0	649	649	176	0	737	913	0	0	6	0	6	
101		石手川ダム	0	0	0	0	0	0	867	867	867	0	0	867	1	2	0	0	3	
102		鹿野川ダム	0	1	400	9,000	20	0	6,516	6,536	0	21	15,916	15,937	2	2	1	1	6	
103		野村ダム	1,892	0	0	0	0	0	0	0	0	0	1,892	1,892	1	0	0	0	1	
104		大渡ダム	0	0	0	0	0	0	0	0	0	0	0	0	0	0	0	0	0	
105		中筋川ダム	0	0	0	0	800	0	0	800	800	0	0	800	0	1	0	0	1	
		小計	2,334	1	400	9,000	820	0	18,382	19,202	1,843	21	29,073	30,937	5	11	11	2	29	
九州	106	耶馬溪ダム	1,239	0	0	0	0	0	0	0	0	1,239	0	1,239	0	0	2	0	2	
	107	下笠ダム	0	0	0	0	820	150	0	970	0	0	970	970	1	1	1	0	3	
	108	松原ダム	0	0	0	0	50,950	0	0	50,950	0	0	50,950	50,950	2	0	0	1	3	
	109	大山ダム	500	0	0	1,807	120	0	30	150	30	0	2,427	2,457	3	2	1	0	6	
	110	寺内ダム	0	0	0	720	6	0	20,540	20,546	968	59	20,239	21,266	6	10	4	1	21	
	111	蔵木ダム	0	0	0	0	0	0	0	0	0	0	0	0	0	0	0	0	0	
	112	嘉瀬川ダム	26	0	0	0	0	100	128	228	228	26	0	254	3	1	0	0	4	
	113	龍門ダム	0	50	17,852	0	3,373	34	0	3,407	3,407	17,902	0	21,309	1	5	5	2	13	
	114	緑川ダム	1,680	0	0	0	0	0	3,067	3,067	4,747	0	0	4,747	1	0	4	2	7	
	115	鶴田ダム	271	0	0	19,500	0	0	0	0	1,500	0	18,271	19,771	1	0	2	0	3	
		小計	3,716	50	17,852	22,027	55,269	284	23,765	79,318	10,880	19,226	92,857	122,963	18	19	19	6	62	

3. イベント等実施状況一覧 (5/5)

地方名	No.	ダム名	イベント参加人数 (人)											イベント件数 (回)												
			利用形態別						利用場所別					合計	春季	夏季	秋季	冬季	合計							
			スポーツ	釣り	ボート	散策	野外活動	施設利用	その他	小計	ダム	湖面	湖畔													
沖縄	116	辺野喜ダム	0	0	0	0	0	0	0	0	0	0	0	0	0	0	0	0	0	0	0	0	0	0		
	117	普久川ダム	0	0	0	0	0	0	0	0	0	0	0	0	0	0	0	0	0	0	0	0	0	0	0	
	118	安波ダム	0	0	0	0	0	0	0	0	0	0	0	0	0	0	0	0	0	0	0	0	0	0	0	0
	119	新川ダム	0	0	0	0	0	0	0	0	0	0	0	0	0	0	0	0	0	0	0	0	0	0	0	0
	120	福地ダム	0	0	0	0	0	0	0	0	0	0	0	0	0	0	0	0	0	0	0	0	0	0	0	0
	121	大保ダム	946	0	0	0	1,860	132	170	2,162	71	0	3,037	3,108	1	1	3	0	5							
	122	羽地ダム	3,150	0	0	0	2,424	0	16,632	19,056	71	17,280	22,206	9	3	5	6	23								
	123	漢那ダム	771	0	0	1,296	2,108	0	2,218	4,326	0	6,393	6,393	5	3	3	2	13								
	124	金武ダム	0	0	0	0	1,732	0	5,607	7,339	0	7,339	7,339	0	2	0	0	2								
		小計	4,867	0	0	1,296	8,124	132	24,627	32,883	71	34,049	39,046	15	9	11	8	43								
全国		合計 (ダムのみ) 注1)	102,755	1,856	26,405	411,365	143,970	113,530	502,899	600,386	101,937	42,805	1,302,780	263	365	346	54	1,028								
		合計 (全ダム) 注2)	144,767	1,856	27,435	411,365	144,203	113,630	626,689	724,509	101,937	43,955	1,469,945	282	381	364	54	1,081								

注1) 渡良瀬遊水地と荒川調節池、および令和元年度に調査を実施していないダムを除いた120ダムの合計・平均を示す。

注2) 令和元年度に調査を実施していないダムを除いた122ダムの合計・平均を示す。

4. 開催されたイベント一覧 (1/18)

地方名	ダム No.	ダム名	基礎情報							参加人数 (人)
			番号	期間	開催場所		イベントの内容		運営主体	
					ブロック	施設名	名称	内容		
北海道	1	岩尾内ダム	1	2019.6.30	7	岩尾内湖神社山公園湖畔	第42回岩尾内ダム湖水祭り	ステージ、チャアリーディング、ナイトホークス、餅まき、パネル展、ダム見学会	土別観光協会	2,800
			小計							2,800
	2	鹿ノ子ダム	1	2019.7.28	1,5	おけと湖畔多目的広場、鹿ノ子ダム	おけと湖水祭り	流木アート体験会・フライフィッシング体験会、鹿ノ子ダム見学会他	釧路市役場	940
			2	2020.1.26	8	おけと湖	おけと湖氷上釣り大会	ワカサギ釣り大会	釧路市役場	58
			小計							2,800
	3	留萌ダム	1	2019.7.2	A-2	留萌ダム管理支所	新しいチバベリの森をつくろう 植樹会 (小学校)	植樹会	留萌ダム管理支所	61
			2	2019.7.19	A-2	留萌ダム管理支所	新しいチバベリの森をつくろう 苗観察会	苗のポット上げ	留萌ダム管理支所	36
			3	2019.9.2	A-2	留萌ダム管理支所	新しいチバベリの森をつくろう 植樹会 (小学校)	植樹会、ダム見学会	留萌ダム管理支所	25
			4	2019.9.18	A-2	留萌ダム管理支所	新しいチバベリの森をつくろう 種採取会	種採取会	留萌ダム管理支所	59
			5	2019.12.8	A-2	留萌ダム管理支所	るもいエコ村 クリスマス教室	木の実等を使ったクリスマスリース教室	留萌ダム管理支所、るもいエコ村	45
			6	2020.2.14~15	A-2	留萌ダム管理支所	第11回 ダムを灯す雪灯り	スノーキャンドル作り、スノーシュー体験、雪灯り	留萌ダム管理支所、るもいエコ村	50
	小計								2,800	
	5	忠別ダム	1	2019.6.9	2	貯水池周辺	第2回キトウシ国際サイクリング	サイクリング	キトウシサイクリング実行委員会 (構成：東川町、(一社)ひがしかわ観光協会) 後援：旭川開発建設部、(一社)石狩川建設財団	379
			2	2019.8.25	3	忠別湖親水広場	大雪旭岳 SEA TO SUMMIT	カヤック・バイク・ハイク	SEA TO SUMMIT大雪・旭岳実行委員会 (事務局：(一社)ひがしかわ観光協会) 後援：観光庁、スポーツ庁他 協賛：mount-hat、MAZDA、JAL他	98
	小計									2,800
	6	金山ダム	1	2019.7.27~28	A,B	湖畔キャンプ場、金山ダム	かなやま湖水まつり	ステージショー・ダム見学・カヌー体験試乗・花火大会等	かなやま湖太極と森と湖の祭典実行委員会	12,000
	小計									2,800
	7	滝里ダム	1	2019.10.6~7	3	滝里ダム防災施設	滝里ダム流木無料配布	滝里ダムに流れ込んだ流木を無料配布する	滝里ダム管理支所	55
	小計									2,800
	8	桂沢ダム	1	2019.10.13	3	湖畔公園	第32回みかき桂沢紅葉まつり	梯子乗り、特産品詰め放題、ダンスショー、ステージショー、木こり、ビンゴ	三笠市観光協会	4,000
小計									2,800	
9	漁川ダム	1	2019.7.27	4	漁川ダム貯水池右岸周辺	えいわ湖クリーンプロジェクト 2019	漁川上流域から恵庭渓谷、漁川ダム付近までを清掃、えいわ湖のほとりにサリカの苗を植樹、環境体験学習	恵庭ライオンズクラブ	180	
		2	2019.10.11	2,5	漁川ダム本体、白扇の滝、サッポロビール工場、道と川の駅花ロードえいわ	2019 恵庭渓谷紅葉バスめぐり	ダム内部見学、白扇の滝での紅葉を眺望、ビール工場見学、道と川の駅見学	恵庭市	147	
		3	2019.10.12	2,5	漁川ダム本体、白扇の滝、サッポロビール工場、道と川の駅花ロードえいわ	2019 恵庭渓谷紅葉バスめぐり	ダム内部見学、白扇の滝での紅葉を眺望、ビール工場見学、道と川の駅見学	恵庭市	154	
		4	2019.10.14	2,5	漁川ダム本体、白扇の滝、サッポロビール工場、道と川の駅花ロードえいわ	2019 恵庭渓谷紅葉バスめぐり	ダム内部見学、白扇の滝での紅葉を眺望、ビール工場見学、道と川の駅見学	恵庭市	149	
小計									2,800	
10	豊平峡ダム	1	2019.7.20	2	豊平峡ダム	豊平峡ダム見学デー	豊平峡ダム管理支所～地下管理用通路～エレベーター～パルプ室の見学	豊平川ダム統合管理事務所	110	
小計									2,800	
11	定山溪ダム	1	2019.7.27	1	ダム下流園地	森と湖とダムに親しむまつり	ダム見学ツアー、ボート体験乗船、降雨体験装置、小樽内発電所見学ツアー、ほか	森と湖とダムに親しむまつり実行委員会	336	
		2	2019.9.27	8	左岸上流湖岸	大型流木・チップの無料配布	大型流木・チップの無料配布	定山溪ダム管理支所	85	
		3	2019.9.28	8	左岸上流湖岸	大型流木・チップの無料配布	大型流木・チップの無料配布	定山溪ダム管理支所	83	
		4	2019.9.29	8	左岸上流湖岸	大型流木・チップの無料配布	大型流木・チップの無料配布	定山溪ダム管理支所	51	
		5	2019.10.3	2	ダム本体	紅葉かっぱバスで行く定山溪ダム小樽内発電所見学会	小樽内発電所～ダム内見学通路～エレベーター～ゲート室・堤頂展望台～定山溪ダム資料館の見学	定山溪ダム管理支所	3	
		6	2019.10.10	2	ダム本体	紅葉かっぱバスで行く定山溪ダム小樽内発電所見学会	小樽内発電所～ダム内見学通路～エレベーター～ゲート室・堤頂展望台～定山溪ダム資料館の見学	定山溪ダム管理支所	33	
		7	2019.10.17	2	ダム本体	紅葉かっぱバスで行く定山溪ダム小樽内発電所見学会	小樽内発電所～ダム内見学通路～エレベーター～ゲート室・堤頂展望台～定山溪ダム資料館の見学	定山溪ダム管理支所	17	
小計								2,800		
12	夕張シューパロダム	1	2019.7.25	B	シューパロ湖流木置場	令和1年度流木無料配布	ダム湖内に流入した流木有効活用のため一般の方を対象に流木を無料配布	夕張シューパロダム水源地域ビジョン推進協議会・林野庁北海道森林管理局空知森林管理署	16	
		2	2019.9.23	D	ダム管理事務所	三弦橋と旧森林鉄道トンネル見学会	シューパロ湖に沈んだ三弦橋がダム貯水位低下に伴い頂部が出現したため一般の方を対象に事前予約制で開催	夕張川ダム総合管理事務所	101	
		3	2019.9.29	B	シューパロ湖流木置場	令和1年度第2回流木無料配布	ダム湖内に流入した流木有効活用のため一般の方を対象に流木を無料配布	夕張シューパロダム水源地域ビジョン推進協議会・林野庁北海道森林管理局空知森林管理署	31	
小計									2,800	
13	美利河ダム	1	2019.5.29	2	美利河ダム	ダム見学会	ダム見学	こども園	32	
		2	2019.6.4	2	美利河ダム	ダム見学会	ダム見学	北斗市公民館	60	
		3	2019.6.20	2	美利河ダム	ダム見学会	ダム見学	高校	18	
		4	2019.7.11	2	美利河ダム	ダム見学会	ダム見学	農業事務所	10	
		5	2019.7.18	2	美利河ダム	ダム見学会	ダム見学	中学校	35	
		6	2019.7.26	2	美利河ダム	ダム見学会	ダム見学	本局	6	
		7	2019.8.1	2	美利河ダム	ダム見学会	ダム見学	団体	3	
		8	2019.8.4	5	美利河ダム	ピリカまつり	ダム見学、パネル展示、水生生物展示	ピリカまつり	800	
		9	2019.8.5	2	美利河ダム	ダム見学会	ダム見学	函館新人	5	
		10	2019.9.5	2	美利河ダム	ダム見学会	ダム見学	農業	18	
		11	2019.9.18	2	美利河ダム	ダム見学会	ダム見学	インターン	4	
		12	2019.9.27	2	美利河ダム	ダム見学会	ダム見学	企業	3	
		13	2019.10.4	2	美利河ダム	ダム見学会	ダム見学	企業	2	
		14	2019.10.10	2	美利河ダム	ダム見学会	ダム見学	函館本部	15	
		15	2019.10.16	2	美利河ダム	ダム見学会	ダム見学	今金町	15	
		16	2019.10.18	2	美利河ダム	ダム見学会	ダム見学	倶知安町	18	
		17	2019.10.30	2	美利河ダム	ダム見学会	ダム見学	旭川河川	3	
		18	2019.11.5	2	美利河ダム	ダム見学会	ダム見学	高校	4	
		19	2019.11.25	2	美利河ダム	ダム見学会	ダム見学	函館道路事務所	5	
		20	2019.12.6	2	美利河ダム	ダム見学会	ダム見学	小学校	37	
小計									2,800	

4. 開催されたイベント一覧 (2/18)

地方名	ダム No.	ダム名	基礎情報						参加人数 (人)	
			番号	期間	開催場所		イベントの内容			
					ブロック	施設名	名称	内容		運営主体
北海道	14	二風谷ダム	1	2019.5.11	1	ダム管理所	にぶたに湖周辺自然観察会・春	山菜採取体験、山菜汁試食会	二風谷ダム管理所、平取町	71
			2	2019.7.27	1	ダム管理所	二風谷ダムフェスタ	ダム見学、漆木工作	二風谷ダム管理所	70
			3	2019.8.18	1	ダム管理所	チブサンケ	舟おろしの儀式、民族舞踊、丸木舟体験搭乗	平取町	250
			4	2019.9.15	3	ファミリーランド	びらとり沙流川まつり	歌謡ショー、バーベキュー、YOSAKOI演舞	平取町	5,000
			5	2019.10.26	1	ダム管理所	にぶたに湖周辺自然観察会・秋	散策、植樹	二風谷ダム管理所、平取町	48
			6	2020.2.2	3	ファミリーランド	PKグランプリ	リーグ・トーナメント方式によるPK大会	平取町	1,000
	小計									2,800
	15	十勝ダム	1	2019.5.19	4	貯水池全体	金山&十勝ダム 欲張り!はしご見学会	十勝ダムの魅力発信を目的として、十勝バスのバスツアーを開催。	(株)十勝バス	18
			2	2019.7.27	4	貯水池全体	十勝ダム・発電所見学会	地元新穂町民を対象として、十勝ダムや十勝発電所、周辺の森林の役割に対する理解を深めてもらうことを目的として、見学会を開催。	開発局	14
	小計									2,800
	16	札内川ダム	1	2019.7.7	2	札内川ダム	札内川ダム見学会	ダム堤体内・管理支所見学	開発局	95
			小計							
東北	17	浅瀬石川ダム	1	2019.4.28~5.5	3	虹の湖公園(発着)	カタクリの小径ツアー	植物鑑賞。虹の湖からシャトルバス運行。	ボランティア団体「カタクリの小径の会」	342
			2	2019.5.26	1,2,4,5	虹の湖公園	虹の湖デュアスロン	瀬石川ダム資料館パーキングを発着点としてランニングとバイク(自転車ロードレース)で競う競技大会	黒森チャリンコスポート実行委員会	80
			3	2019.7.28	1,2,4,5,8	虹の湖公園一円	ダム湖ふれあいデー	ステージイベント・緑日コーナー・クイズ大会等開催。	浅瀬石川ダム「ダム湖ふれあいデー」実行委員会	1,281
			4	2019.8.18	4	虹の湖公園	虹の湖ロックフェスティバル	アマチュアバンドの祭典。総勢20組が参加	虹の湖ロックフェスティバル実行委員会	1,900
			5	2019.9.18	4	虹の湖公園	黒石市グラウンドゴルフ交歓会	グラウンドゴルフ愛好者を集めた交歓大会	黒石市グラウンド・ゴルフ協会	300
			小計							
	18	四十四田ダム	1	2019.4.29	1,2,6	四十四田ダム周辺	四十四田ダムさくらまつり2019	ダム監査廊や発電所の見学、ポート湖面巡視体験等	四十四田ダムさくらまつり実行委員会	2,000
			2	2019.7.28	1	ダム本体下流	盛岡市制施行130周年記念事業第43回盛岡・北上川ゴムポート川下り大会	ゴムポートによる川下り大会	盛岡・北上川ゴムポート川下り大会実行委員会	1,310
	小計									2,800
	19	御所ダム	1	2019.5.19	6,9	広域公園艇庫、御所湖	第71回盛岡市民体育大会ボート競技	ボート競技大会	(公財)岩手県スポーツ振興事業団	110
			2	2019.6.1	6,9	広域公園艇庫、御所湖	第71回岩手県高等学校総合体育大会カヌー競技	カヌー競技大会	(公財)岩手県スポーツ振興事業団	127
			3	2019.6.2	6,9	広域公園艇庫、御所湖	第71回岩手県体育大会カヌー競技兼国体少年の部選考会	カヌー競技大会	(公財)岩手県スポーツ振興事業団	100
4			2019.6.2	1~8	御所湖周辺	御所湖周辺春の統一清掃	御所湖周辺の清掃	御所湖の清流を守る会	800	
5			2019.6.29~30	6,9	広域公園艇庫、御所湖	第71回岩手県体育大会ボート競技	ボート競技大会	(公財)岩手県スポーツ振興事業団	200	
6			2019.7.6		尾入野湿生植物園	自然観察会(ホタル)	ゲンジボタルとヘイケボタルをいっしょに観察	KOIWAI	100	
7			2019.7.13		尾入野湿生植物園	自然観察会(ホタル)	ゲンジボタルとヘイケボタルをいっしょに観察	KOIWAI	90	
8			2019.7.28	6	御所湖周辺	盛岡つなぎ温泉御所湖まつり	花火大会、つなぎ伝統さんさ、音楽ライブ他	御所湖まつり実行委員会	20,000	
9			2019.7.28	6,9	広域公園艇庫、御所湖	湖上フェスティバル	花火大会、つなぎ伝統さんさ、音楽ライブ他	(公財)岩手県スポーツ振興事業団	247	
10			2019.7.28	3,7	ファミリーランド、御所大橋運動公園	無料開放DAY	ファミリーランド(パターゴルフ他)、運動場の野球場、テニスコートが無料	岩手県立御所湖広域公園	1,072	
11			2019.9.1	6,9	広域公園艇庫、御所湖	第10回岩手県高等学校新人カヌー大会	カヌー競技大会	(公財)岩手県スポーツ振興事業団	75	
12			2019.10.6	1~8	御所湖周辺	御所湖周辺秋の統一清掃	御所湖周辺の清掃	御所湖の清流を守る会	700	
13			2019.10.14	6	広域公園艇庫、御所湖	スポーツフェスティバル2019	カヌー・ボート無料体験	(公財)岩手県スポーツ振興事業団	92	
14			2019.10.27	6	御所湖周辺	いわて盛岡シテイマラソン	マラソン大会(フルマラソンのコース)	いわて盛岡シテイマラソン実行委員会	5,729	
小計									2,800	
20	田瀬ダム	1	2019.4.21	1~4	田瀬湖周辺	田瀬湖一斉清掃&ごみ川柳大会	清掃活動・ごみ川柳大会・水上体験会	遠野エコネット、推進協議会共催	115	
		2	2019.4.25	1	神和東部取入斜樋管理事務所	田瀬ダム農業用水取水安全祈願祭	田瀬ダム湖畔で取水の安全を祈願	猿ヶ石北部土地改良区	30	
		3	2019.4.26	2	田瀬釣り公園	田瀬振興公社各種施設オープン合同安全祈願祭		田瀬振興公社	30	
		4	2019.6.8~25	4	田瀬湖	ボート日本代表シニア合宿		日本ボート協会	12	
		5	2019.6.23	5	柏木平運動公園	東北馬力大会・馬の里遠野大会	人馬障害物レース	東北馬力大会・馬の里遠野大会実行委員会	6,500	
		6	2019.6.22~29	4	田瀬湖	ボートU23日本代表候補強化合宿		日本ボート協会	50	
		7	2019.7.27	1	田瀬ダム周辺	田瀬ダム・森林探検隊	ダム見学、発電所見学、森林探検	田瀬ダム管理支所、電源開発東和電力所、岩手南部森林管理所	29	
		8	2019.7.27~2019.7.28	1~4	田瀬湖	田瀬湖湖水まつり	水・空中花火大会、ウォータースポーツ無料体験、Eボートレース、親子釣り大会等	田瀬湖湖水まつり実行委員会	7,772	
		9	2019.7.28	5	柏木平運動公園	全国やぶさめ競技遠野大会柏木平リバーサイドまつり	やぶさめ大会では県内外から腕自慢が参加、リバーサイドまつりでは魚のつかみ取りが行われた。	柏木平リバーサイド祭り実行委員会、全国やぶさめ競技遠野大会実行委員会	2,000	
		10	2019.8.30~2019.9.1	4	田瀬湖	令和元年度岩手県高等学校新人大会兼第34回東北高等学校選抜ボート大会選考会	シングルスカル、ダブルスカル、舵手付オドルブル	岩手県高等学校体育連盟、岩手県教育委員会	150	
		11	2019.10.24	1	田瀬ダム	高圧放流設備特別見学会	ダムの高圧放流設備が機械遺産として認定されたことを記念した花巻市民限定の見学会	田瀬ダム管理支所	30	
		12	2019.10.27	1~4	田瀬湖周辺	田瀬湖さわやかウォーキング	ウォーキング	田瀬地域障害学習推進委員会	40	
小計									2,800	
21	湯田ダム	1	2019.4.20~21	1	湯田ダム	錦秋湖スプリング放流inにしわが2019	宿泊特典の特別見学、グルメ展の出店等	湯田ダム管理支所、西和賀観光協会	3,225	
		2	2019.5.18	1	湯田ダム	カブト虫採取会	家族でカブト虫の採取	湯田ダム管理支所	41	
		3	2019.5.25	3	川尻総合公園、錦秋湖	錦秋湖湖水まつり	遊覧船試乗、神輿渡御、湯水鬼剣舞、花火打ち上げ	西和賀観光協会	5,200	
		4	2019.5.26	3	錦秋湖湖畔	錦秋湖マラソン	10km・ハーフ・30kmの公認コースで行われるマラソン	西和賀観光協会	5,000	
		5	2019.5.30~2019.6.1	3	川尻公園、錦秋湖	第71回岩手県高校総合体育大会ボート競技	シグ・Rカヌー、ダブ・Rカヌー、舵手つき7ボート、Rカヌー6種目	岩手県高体連	340	
		6	2019.7.27~2019.7.28	3	川尻総合公園	錦秋湖大滝サマーLIGHTフェスティバルinにしわが	船による湖上体験、錦秋湖大滝ライトアップ鑑賞等	湯田ダム管理支所、西和賀観光協会	4,532	
		7	2019.10.21~2019.11.1	3	湯田ダム	錦秋湖オータム放流inにしわが2019	宿泊特典の特別見学、ライトアップ等	湯田ダム管理支所、西和賀観光協会	3,889	
		8	2020.2.8	1	西和賀町内全域	雪あかり2020inにしわが	町内の民家もあわせて1万8千本以上の灯りが灯る	西和賀雪あかり実行委員会	6,500	
小計									2,800	

4. 開催されたイベント一覧 (3/18)

地方名	ダム No.	ダム名	基礎情報						参加人数 (人)			
			番号	期間	開催場所		名称	イベントの内容		運営主体		
					ブロック	施設名						
東北	22	胆沢ダム	1	2019.4.22	1	徳水園	円筒分水工放水式	円筒分水工から取水開始 神事, 御神楽奉納,	胆沢平野土地改良区	90		
			2	2019.4.27~2019.5.6	1	胆沢ダム, 馬留池, つぶ沼, 奥州湖交流館	胆沢ダムフェス2019in春	①胆沢ダム模型展示&ダム関連パネル展, ②越流の愛称募集 ③地元特産品等の販売, ④カヌー・SUP体験 ⑤「胆沢の冬と春」写真展	胆沢ダム水源地域活性化協議会	8,842		
			3	2019.5.16	1	胆沢ダム	ダム見学	説明付き見学	胆沢ダム管理支所	26		
			4	2019.5.25	1	馬留池	週末カヌー教室	カヌー教室	カヌー・ジャパンカップ奥州市実行委員会	10		
			5	2019.5.25	1	馬留池	週末カヌー教室	カヌー教室	カヌー・ジャパンカップ奥州市実行委員会	10		
			6	2019.5.26	1	馬留池	週末カヌー教室	カヌー教室	カヌー・ジャパンカップ奥州市実行委員会	10		
			7	2019.5.26	1	馬留池	週末カヌー教室	カヌー教室	カヌー・ジャパンカップ奥州市実行委員会	10		
			8	2019.5.30	1	胆沢ダム	ダム見学	説明付き見学	胆沢ダム管理支所	17		
			9	2019.6.1	1	馬留池	週末カヌー教室	カヌー教室	カヌー・ジャパンカップ奥州市実行委員会	10		
			10	2019.6.1	1	馬留池	週末カヌー教室	カヌー教室	カヌー・ジャパンカップ奥州市実行委員会	10		
			11	2019.6.2	1	つぶ沼広場	焼石連峰山開き	神事, テープカット	いさわのまつり実行委員会	100		
			12	2019.6.2	1	馬留池	週末カヌー教室	カヌー教室	カヌー・ジャパンカップ奥州市実行委員会	10		
			13	2019.6.2	1	馬留池	週末カヌー教室	カヌー教室	カヌー・ジャパンカップ奥州市実行委員会	10		
			14	2019.6.3	1	胆沢ダム	ダム見学	説明付き見学	胆沢ダム管理支所	28		
			15	2019.6.4	1	胆沢ダム	ダム見学	説明付き見学	胆沢ダム管理支所	16		
			16	2019.6.8	1	馬留池	週末カヌー教室	カヌー教室	カヌー・ジャパンカップ奥州市実行委員会	10		
			17	2019.6.8	1	馬留池	週末カヌー教室	カヌー教室	カヌー・ジャパンカップ奥州市実行委員会	10		
			18	2019.6.9	1	馬留池	週末カヌー教室	カヌー教室	カヌー・ジャパンカップ奥州市実行委員会	10		
			19	2019.6.9	1	馬留池	週末カヌー教室	カヌー教室	カヌー・ジャパンカップ奥州市実行委員会	10		
			20	2019.6.12	1	胆沢ダム	ダム見学	説明付き見学	胆沢ダム管理支所	22		
			21	2019.6.14	1	胆沢ダム	ダム見学	説明付き見学	胆沢ダム管理支所	36		
			22	2019.6.14	1	胆沢ダム	ダム見学	説明付き見学	胆沢ダム管理支所	14		
			23	2019.6.15	1	馬留池	週末カヌー教室	カヌー教室	カヌー・ジャパンカップ奥州市実行委員会	10		
			24	2019.6.15	1	馬留池	週末カヌー教室	カヌー教室	カヌー・ジャパンカップ奥州市実行委員会	10		
			25	2019.6.16	1	馬留池	週末カヌー教室	カヌー教室	カヌー・ジャパンカップ奥州市実行委員会	10		
			26	2019.6.16	1	馬留池	週末カヌー教室	カヌー教室	カヌー・ジャパンカップ奥州市実行委員会	10		
			27	2019.6.19	1	胆沢ダム	ダム見学	説明付き見学	胆沢ダム管理支所	10		
			28	2019.6.22	1	馬留池	週末カヌー教室	カヌー教室	カヌー・ジャパンカップ奥州市実行委員会	10		
			29	2019.6.22	1	馬留池	週末カヌー教室	カヌー教室	カヌー・ジャパンカップ奥州市実行委員会	10		
			30	2019.6.23	1	胆沢ダム	ダム見学	説明付き見学	胆沢ダム管理支所	36		
			31	2019.6.24	1	胆沢ダム	ダム見学	説明付き見学	胆沢ダム管理支所	51		
			32	2019.6.26	1	胆沢ダム	ダム見学	説明付き見学	胆沢ダム管理支所	91		
			33	2019.6.30	1	奥州いさわかヌー競技場	みちのくひめかゆカップ2019	スラローム, ワイルドウォーター, 審判員資格講習会の現地実習, 体験用プール設置	若手県カヌー協会 奥州カヌー愛好会	173		
			22	胆沢ダム	34	2019.6.30	1	焼石クアパークひめかゆ	栗駒焼石ほっとライド	サイクリング	栗駒焼石ほっとライド実行委員会	1,371
					35	2019.7.1	1	胆沢ダム	ダム見学	説明付き見学	胆沢ダム管理支所	22
					36	2019.7.6	1	原石山	夏の自然観察会&ハイキング	自然観察会, ハイキング	奥州めぐみネット (奥州市市民環境部生活環境課)	20
					37	2019.7.7	1	馬留池	週末カヌー教室	カヌー教室	カヌー・ジャパンカップ奥州市実行委員会	10
					38	2019.7.7	1	馬留池	週末カヌー教室	カヌー教室	カヌー・ジャパンカップ奥州市実行委員会	10
					39	2019.7.12	1	胆沢ダム	ダム見学	説明付き見学	胆沢ダム管理支所	106
					40	2019.7.15	1	馬留池	カヌー体験会	カヌー体験会	水沢JC	13
					41	2019.7.20	1	胆沢ダム	ダム見学	説明付き見学	胆沢ダム管理支所	43
42	2019.7.21	1			奥州いさわかヌー競技場	胆沢川ラフティング小学生モニターツアー	ダムフェス夏のラフティングに小学4年生以上が参加できるかのモニター	奥州湖交流館	7			
43	2019.7.27~28	1			奥州いさわかヌー競技場	2019カヌー・ジャパンカップ	スラローム, ワイルドウォーター, 体験用プール設置	日本カヌー連盟, カヌー・ジャパンカップ奥州市実行委員会	1,171			
44	2019.7.29	1			胆沢ダム	ダム見学	説明付き見学	胆沢ダム管理支所	28			
45	2019.7.31	1			胆沢ダム	もりみず旬間2019in胆沢	監査部内, ゲート室見学会, 管理支所屋上展望台開放	胆沢ダム管理支所	341			
46	2019.8.5	1			馬留池	夏休み親子イベント 水辺の安全教室	ライフジャケットの身に着け方, 川に落ちた時の対処法などを学ぶ	いわて交流ネットワーク	4			
47	2019.8.11	1			つぶ沼	奥州キッズ探検隊 Eポート体験会	Eポート, 川泳ぎ, 水生生物採取	水沢青年会議所	30			
48	2019.8.11~12	1			胆沢ダム, 馬留池, つぶ沼, 奥州いさわかヌー競技場, 奥州湖交流館	胆沢ダムフェス2019in夏	堤体登山, 岩ダムカフェ, 地産物販, カヌー・Eポート・ラフティング体験会, 流木親子クラフト教室	胆沢ダム水源地域活性化協議会	2,262			
49	2019.8.17	1			馬留池	週末カヌー教室	カヌー教室	カヌー・ジャパンカップ奥州市実行委員会	10			
50	2019.8.17	1			馬留池	週末カヌー教室	カヌー教室	カヌー・ジャパンカップ奥州市実行委員会	10			
51	2019.8.17	1			奥州いさわかヌー競技場	奥州湖交流館胆沢川ロングコース川下り	ラフティング体験	いわて交流ネットワーク	12			
52	2019.8.18	1			馬留池	週末カヌー教室	カヌー教室	カヌー・ジャパンカップ奥州市実行委員会	10			
53	2019.8.18	1			馬留池	週末カヌー教室	カヌー教室	カヌー・ジャパンカップ奥州市実行委員会	10			
54	2019.8.21	1			胆沢ダム	ダム見学	説明付き見学	胆沢ダム管理支所	9			
55	2019.8.24~2019.8.25	1			北上川上流~下流	「川でつなぐ交流促進事業」川下り調査	盛岡市南大橋下流~北上市辰勝地まで60kmを川下り調査	北上市「流域圏」フォーラム実行委員会	24			
56	2019.8.25	1			馬留池	週末カヌー教室	カヌー教室	カヌー・ジャパンカップ奥州市実行委員会	10			
57	2019.8.25	1			馬留池	週末カヌー教室	カヌー教室	カヌー・ジャパンカップ奥州市実行委員会	10			
58	2019.8.27	1			奥州いさわかヌー競技場	ラフティング研修	岩手県旅館組合奥州支部組合員対象の研修会	奥州市観光物産協会	13			
59	2019.8.28	1			胆沢ダム, 奥州湖眺望台	ダム見学	説明付き見学	胆沢ダム管理支所	14			
60	2019.8.29	1			胆沢ダム	婚活Eポート&バーベキュー	Eポート, バーベキュー	吉城地区センター	8			
61	2019.8.31	1			馬留池	週末カヌー教室	カヌー教室	カヌー・ジャパンカップ奥州市実行委員会	10			
62	2019.8.31	1			馬留池	週末カヌー教室	カヌー教室	カヌー・ジャパンカップ奥州市実行委員会	10			
63	2019.9.1	1			馬留池	週末カヌー教室	カヌー教室	カヌー・ジャパンカップ奥州市実行委員会	10			
64	2019.9.1	1			馬留池	週末カヌー教室	カヌー教室	カヌー・ジャパンカップ奥州市実行委員会	10			
65	2019.9.7	1			奥州いさわかヌー競技場	胆沢川ラフティング友の会意見交換会	ラフティング, バーベキュー	奥州湖交流館	12			
66	2019.9.7	1			馬留池	週末カヌー教室	カヌー教室	カヌー・ジャパンカップ奥州市実行委員会	10			
67	2019.9.7	1			馬留池	週末カヌー教室	カヌー教室	カヌー・ジャパンカップ奥州市実行委員会	10			
68	2019.9.8	1			馬留池	週末カヌー教室	カヌー教室	カヌー・ジャパンカップ奥州市実行委員会	10			
69	2019.9.8	1	馬留池	週末カヌー教室	カヌー教室	カヌー・ジャパンカップ奥州市実行委員会	10					
70	2019.9.8	1	胆沢ダム	ダム見学	説明付き見学	胆沢ダム管理支所	16					
71	2019.9.10	1	胆沢ダム	ダム見学	説明付き見学	胆沢ダム管理支所	4					
72	2019.9.12	1	胆沢ダム	ダム見学	説明付き見学	胆沢ダム管理支所	34					
73	2019.9.14~2019.9.16	1	馬留池	川の指導者(RAC)リーダー養成講座in胆沢	操船練習, 川下り, ダム見学	いわて交流ネットワーク	6					
74	2019.9.14	1	馬留池	週末カヌー教室	カヌー教室	カヌー・ジャパンカップ奥州市実行委員会	10					
75	2019.9.14	1	馬留池	週末カヌー教室	カヌー教室	カヌー・ジャパンカップ奥州市実行委員会	10					
76	2019.9.15	1	馬留池	週末カヌー教室	カヌー教室	カヌー・ジャパンカップ奥州市実行委員会	10					
77	2019.9.15	1	馬留池	週末カヌー教室	カヌー教室	カヌー・ジャパンカップ奥州市実行委員会	10					
78	2019.9.16	1	胆沢ダム	ダム見学	説明付き見学	胆沢ダム管理支所	10					

4. 開催されたイベント一覧 (4/18)

地方名	ダム No.	ダム名	基礎情報							参加人数 (人)			
			番号	期間	開催場所		イベントの内容		運営主体				
					ブロック	施設名	名称	内容					
東北	22	胆沢ダム	79	2019.9.17	1	胆沢ダム	ダム見学	説明付き見学	胆沢ダム管理支所	15			
			80	2019.9.18	1	胆沢ダム	ダム見学	説明付き見学	胆沢ダム管理支所	127			
			81	2019.9.24	1	胆沢ダム	ダム見学	説明付き見学	胆沢ダム管理支所	43			
			82	2019.9.24	1	胆沢ダム	ダム見学	説明付き見学	胆沢ダム管理支所	20			
			83	2019.9.25	1	胆沢ダム	ダム見学	説明付き見学	胆沢ダム管理支所	99			
			84	2019.9.28	1	馬留池	週末カヌー教室	カヌー教室	カヌージャパンカップ奥州市実行委員会	10			
			85	2019.9.28	1	馬留池	週末カヌー教室	カヌー教室	カヌージャパンカップ奥州市実行委員会	10			
			86	2019.9.28~ 2019.9.29	1	北上市~平泉	「川でつなぐ交流促進事業」 川下り調査②	北上市展勝地~平泉まで41kmを川下り調査	北上市「流域園」フォーラム実行委員会	25			
			87	2019.9.29	1	馬留池	週末カヌー教室	カヌー教室	カヌージャパンカップ奥州市実行委員会	10			
			88	2019.9.29	1	馬留池	週末カヌー教室	カヌー教室	カヌージャパンカップ奥州市実行委員会	10			
			89	2019.10.2	1	胆沢ダム	ダム見学	説明付き見学	胆沢ダム管理支所	53			
			90	2019.10.8	1	胆沢ダム	ダム見学	説明付き見学	胆沢ダム管理支所	18			
			91	2019.10.16	1	胆沢ダム	ダム見学	説明付き見学	胆沢ダム管理支所	25			
			92	2019.10.23	1	胆沢ダム	ダム見学	説明付き見学	胆沢ダム管理支所	13			
			93	2019.10.23	1	胆沢ダム	ダム見学	説明付き見学	胆沢ダム管理支所	30			
			94	2019.10.24	1	胆沢ダム、馬留広場 おろせ広場	錦秋の胆沢ダムと江刺のりんご狩り体験ツアー	紅葉の胆沢ダム周辺を巡る仙台発着日帰りバスツアー	奥州市観光物産協会	40			
			95	2019.10.26	1	胆沢平野土地改良区	収穫祭	フォトコンテスト展示、スマート農業の紹介、バスツアー、産直出張販売、緑日コーナー	胆沢平野土地改良区	1,321			
			96	2019.10.26~ 2019.10.27	1	胆沢ダム、馬留池 おろせ広場	胆沢ダムフェス2019in秋	湖沼巡視体験会、岩ダムカフェ、地産物販、記念カード配布、カヌー体験会、ダムヨガ	胆沢ダム水源地域活性化協議会	4,390			
			97	2019.10.28	1	胆沢ダム	ダム見学	説明付き見学	胆沢ダム管理支所	3			
			98	2019.11.4	1	馬留池	カヌー教室	スペインカヌー連盟の選手を講師に迎えたカヌー教室	カヌージャパンカップ奥州市実行委員会	15			
			99	2019.11.5	1	胆沢ダム	ダム見学	説明付き見学	胆沢ダム管理支所	25			
			100	2019.11.15	1	胆沢ダム	ダム見学	説明付き見学	胆沢ダム管理支所	15			
			101	2019.12.17	1	胆沢ダム	ダム見学	説明付き見学	胆沢ダム管理支所	22			
			102	2019.12.18	1	胆沢ダム	ダム見学	説明付き見学	胆沢ダム管理支所	30			
			103	2020.2.15	1	胆沢野球場特設会場	農はだてのつどい	一年の農業の重作と安全を祈願して行われていた年中行事「農はだて」を再興し、日本古来の文化の素晴らしさを見直す	いさわのまつり実行委員会	300			
			104	2020.2.21	1	胆沢ダム	ダム見学	説明付き見学	胆沢ダム管理支所	40			
			小計									2,800	
				23	鳴子ダム	1	2019.5.2~5	1	ダムサイト	すだれ放流	すだれ放流、こいのぼり	鳴子ダムすだれ放流実行委員会	9,600
						2	2019.5.3~5	1	ダムサイト	すだれ放流直下見学ツアー	ダム直下からのすだれ放流見学	一般社団法人 みやぎ大崎観光公社	270
						3	2019.7.27	2	荒雄湖畔公園	あつまれ！鳴子ダム2019	親子ダム探検ツアー、親子森林・木工教室、チャレンジ！スナックゴルフ、イワナつかみどり、森の音楽演奏会、パネル展示	鳴子ダム「森と湖に親しむ旬間」行事実行委員会	170
						4	2019.9.6~8	1	ダムサイト	令和元年度鳴子ダムライトアップ	堤体ライトアップ	鳴子ダム管理所	300
						5	2019.10.25~27	1	ダムサイト	ともに輝く！鳴子峡・鳴子ダム	堤体ライトアップ	鳴子ダム管理所	600
			小計									2,800	
				24	釜房ダム	1	2019.3.2	6	ふるさと村	釜房ろばたの会	東北の民家を移築したふるさと村の「釜房の家」で、川崎町に暮らす住んでいる「釜房ろばたの会」のおじいちゃん、おばあちゃんから、川崎町の生活様式やくらしの知識を学ぶことができます。コマ回しや羽つき、剣玉などいろいろな昔懐かしい遊びを教わりながら楽しむことができます。	みちのく公園	146
						2	2019.3.3	6	ふるさと村	昔遊び体験		みちのく公園	115
						3	2019.3.9	6	ふるさと村	釜房ろばたの会	1番を参照	みちのく公園	215
						4	2019.3.10	6	ふるさと村	釜房ろばたの会	1番を参照	みちのく公園	146
						5	2019.3.10	6	ふるさと村	昔遊び体験	2番を参照	みちのく公園	110
						6	2019.3.16	6	ふるさと村	釜房ろばたの会	1番を参照	みちのく公園	138
						7	2019.3.17	6	ふるさと村	釜房ろばたの会	1番を参照	みちのく公園	205
						8	2019.3.17	7	みちのく公園	みちのく湖畔FUNトレイルフェスタ	公園内の山をランニング	TRAILRUNNERS	511
						9	2019.4.7	6	ふるさと村	みちのく古民家ガイド	東北6県の代表的な古民家についてふるさと村案内人が詳しく解説します。	みちのく公園	108
						10	2019.4.7	6	ふるさと村	釜房ろばたの会	1番を参照	みちのく公園	173
						11	2019.4.7	6	ふるさと村	昔遊び体験	2番を参照	みちのく公園	105
						12	2019.4.13	6	インラインスケートコース	シカポートレインに乗ろう！	シカポートレインに乗る	みちのく公園	116
						13	2019.4.13	6	ふるさと村	釜房ろばたの会	1番を参照	みちのく公園	168
						14	2019.4.14	6	インラインスケートコース	シカポートレインに乗ろう！	シカポートレインに乗る	みちのく公園	285
						15	2019.4.14	6	ふるさと村	釜房ろばたの会	1番を参照	みちのく公園	188
						16	2019.4.14	6	ふるさと村	昔遊び体験	2番を参照	みちのく公園	110
						17	2019.4.14	10	かもしか茶屋	川崎新そばまつり	互換会手打ちそば実演、手打ちそば食べ放題	みちのく公園	135
						18	2019.4.20	6	インラインスケートコース	シカポートレインに乗ろう！	シカポートレインに乗る	みちのく公園	174
						19	2019.4.20	6	ふるさと村	釜房ろばたの会	1番を参照	みちのく公園	174
						20	2019.4.21	6	インラインスケートコース	シカポートレインに乗ろう！	シカポートレインに乗る	みちのく公園	276
						21	2019.4.21	6	ふるさと村	みちのく古民家ガイド	9番を参照	みちのく公園	273
						22	2019.4.21	6	ふるさと村	みちのく民話語り	東北の民家を移築したふるさと村の「遼野の家」で、語り手による遼野地方の民話や東北地方の昔話を聞かせながら聞くことができます。	みちのく公園	104
						23	2019.4.21	6	ふるさと村	昔遊び体験	2番を参照	みちのく公園	130
						24	2019.4.21	6	ふるさと村	釜房ろばたの会	1番を参照	みちのく公園	358
						25	2019.4.27	10	自然共生園	しろやぎさんおみくじ		みちのく公園	113
						26	2019.4.27	10	自然共生園	ヤギ・ヒツジふれあい体験	ヤギ・ヒツジふれあい体験	みちのく公園	550
						27	2019.4.27	3,10	エコキャンプ	ARABAKIロックフェス	野外ロックフェス	株式会社ジー・アイ・ビー	28,329
						28	2019.4.28	6	インラインスケートコース	シカポートレインに乗ろう！	シカポートレインに乗る	みちのく公園	254
						29	2019.4.28	6	ふるさと村	みちのく古民家ガイド	9番を参照	みちのく公園	111
						30	2019.4.28	6	ふるさと村	釜房ろばたの会	1番を参照	みちのく公園	321
						31	2019.4.28	6	湖畔のひろば	変形自転車に乗ろう！	変形自転車に乗る	みちのく公園	896
						32	2019.4.28	6	多目的ホールふるふる	(クラフト体験) 天然石とお花のキーホルダー	天然石とお花のキーホルダー制作	みちのく公園	100
						33	2019.4.28	10	自然共生園	しろやぎさんおみくじ		みちのく公園	202
						34	2019.4.28	10	自然共生園	ヤギ・ヒツジふれあい体験	ヤギ・ヒツジふれあい体験	みちのく公園	700
						35	2019.4.28	3,10	エコキャンプ	ARABAKIロックフェス	野外ロックフェス	株式会社ジー・アイ・ビー	31,875
						36	2019.4.29	6	インラインスケートコース	シカポートレインに乗ろう！	シカポートレインに乗る	みちのく公園	447
						37	2019.4.29	6	ふるさと村	みちのく古民家ガイド	9番を参照	みちのく公園	142
						38	2019.4.29	6	湖畔のひろば	変形自転車に乗ろう！	変形自転車に乗る	みちのく公園	1,409
						39	2019.4.29	6	多目的ホールふるふる	(クラフト体験) 天然石とお花のキーホルダー	天然石とお花のキーホルダー制作	みちのく公園	111
						40	2019.5.1	6	インラインスケートコース	シカポートレインに乗ろう！	シカポートレインに乗る	みちのく公園	180
						41	2019.5.1	6	湖畔のひろば	変形自転車に乗ろう！	変形自転車に乗る	みちのく公園	434
						42	2019.5.2	6	インラインスケートコース	シカポートレインに乗ろう！	シカポートレインに乗る	みちのく公園	509
						43	2019.5.2	6	湖畔のひろば	変形自転車に乗ろう！	変形自転車に乗る	みちのく公園	1,489
						44	2019.5.3	6	インラインスケートコース	シカポートレインに乗ろう！	シカポートレインに乗る	みちのく公園	530
						45	2019.5.3	6	ふるさと村	釜房ろばたの会	1番を参照	みちのく公園	607
						46	2019.5.3	6	ふるさと村	凧作り体験	凧作り体験	みちのく公園	151

4. 開催されたイベント一覧 (5/18)

地方名	ダム No.	ダム名	基礎情報						参加人数 (人)		
			番号	期間	開催場所		名称	イベントの内容		運営主体	
					ブロック	施設名					
東北	24	釜房ダム	47	2019.5.3	6	ふるさと村	民話まつり	昔懐かしい古民家で、開戸裏庭を囲みながら、遠野の民話を聞くことができます。	みちのく公園	135	
			48	2019.5.3	6	湖畔のひろば	変形自転車に乗りよう!	変形自転車に乗る	変形自転車に乗る	みちのく公園	1,547
			49	2019.5.3	3,10	エコキャンプみちのく	キャンプファイヤー	キャンプファイヤー	キャンプファイヤー	みちのく公園	175
			50	2019.5.4	6	インラインスケートコース	シカポートレインに乗りよう!	シカポートレインに乗る	シカポートレインに乗る	みちのく公園	593
			51	2019.5.4	6	ふるさと村	みちのく古民家ガイド	9番を参照	みちのく公園	146	
			52	2019.5.4	6	ふるさと村	釜房ろばたの会	1番を参照	みちのく公園	567	
			53	2019.5.4	6	ふるさと村	凧作り体験	凧作り体験	みちのく公園	226	
			54	2019.5.4	6	ふるさと村	民話まつり	47番を参照	みちのく公園	195	
			55	2019.5.4	6	湖畔のひろば	こども安全免許証を作ろう!	こども安全免許証を作ろう!	みちのく公園	384	
			56	2019.5.4	6	湖畔のひろば	変形自転車に乗りよう!	変形自転車に乗る	みちのく公園	1,742	
			57	2019.5.5	6	インラインスケートコース	シカポートレインに乗りよう!	シカポートレインに乗る	みちのく公園	579	
			58	2019.5.5	6	ふるさと村	みちのく古民家ガイド	9番を参照	みちのく公園	183	
			59	2019.5.5	6	ふるさと村	昔遊び体験	2番を参照	みちのく公園	333	
			60	2019.5.5	6	ふるさと村	民話まつり	47番を参照	みちのく公園	111	
			61	2019.5.5	6	憩いの森	スラックライン体験会	スラックライン体験会	みちのく公園	141	
			62	2019.5.5	6	湖畔のひろば	こども安全免許証を作ろう!	こども安全免許証を作ろう!	みちのく公園	487	
			63	2019.5.5	6	湖畔のひろば	変形自転車に乗りよう!	変形自転車に乗る	みちのく公園	1,731	
			64	2019.5.5	3,10	エコキャンプみちのく	キャンプファイヤー	キャンプファイヤー	みちのく公園	101	
			65	2019.5.6	6	インラインスケートコース	シカポートレインに乗りよう!	シカポートレインに乗る	みちのく公園	154	
			66	2019.5.6	6	湖畔のひろば	変形自転車に乗りよう!	変形自転車に乗る	みちのく公園	465	
			67	2019.5.11	6	ふるさと村	釜房ろばたの会	1番を参照	みちのく公園	152	
			68	2019.5.11	3,10	エコキャンプみちのく	キャンプファイヤー	64番を参照	みちのく公園	148	
			69	2019.5.12	6	インラインスケートコース	シカポートレインに乗りよう!	シカポートレインに乗る	みちのく公園	216	
			70	2019.5.12	6	ふるさと村	釜房ろばたの会	1番を参照	みちのく公園	273	
			71	2019.5.12	6	ふるさと村	昔遊び体験	2番を参照	みちのく公園	130	
			72	2019.5.18	6	ふるさと村	釜房ろばたの会	1番を参照	みちのく公園	141	
			73	2019.5.18	1~10	NW公認コース	春のノルディックウォーキング大会	春のノルディックウォーキング大会	みちのく公園	208	
			74	2019.5.19	6	インラインスケートコース	シカポートレインに乗りよう!	シカポートレインに乗る	みちのく公園	139	
			75	2019.5.19	6	ふるさと村	みちのく古民家ガイド	9番を参照	みちのく公園	155	
			76	2019.5.19	6	ふるさと村	釜房ろばたの会	1番を参照	みちのく公園	169	
			77	2019.5.19	6	ふるさと村	昔遊び体験	2番を参照	みちのく公園	140	
			78	2019.5.25	6	ふるさと村	釜房ろばたの会	1番を参照	みちのく公園	248	
			79	2019.5.25	3,10	エコキャンプみちのく	キャンプファイヤー	64番を参照	みちのく公園	155	
			80	2019.5.25	3,10	エコキャンプみちのく	ニュースポーツ体験会	名取・岩沼レクリエーション協会の方々のもと、ニュースポーツを実施する。	みちのく公園	120	
			81	2019.5.26	6	ふるさと村	釜房ろばたの会	1番を参照	みちのく公園	147	
			82	2019.6.1	6	ふるさと村	釜房ろばたの会	1番を参照	みちのく公園	339	
			83	2019.6.1	6	憩いの森	スラックライン体験会	スラックライン体験会	みちのく公園	146	
			84	2019.6.1	6	湖畔のひろば	Outdoor Park in みちのく公園	アウトドアに関する催し、祭り	みちのく公園	3,800	
			85	2019.6.2	6	ふるさと村	釜房ろばたの会	1番を参照	みちのく公園	253	
			86	2019.6.2	6	ふるさと村	昔遊び体験	2番を参照	みちのく公園	160	
			87	2019.6.2	6	憩いの森	スラックライン体験会	スラックライン体験会	みちのく公園	299	
			88	2019.6.2	6	湖畔のひろば	Outdoor Park in みちのく公園	アウトドアに関する催し、祭り	みちのく公園	5,800	
			89	2019.6.2	6	多目的ホールふるふる	(クラフト体験) 花の万華鏡づくり	花の万華鏡づくり	みちのく公園	152	
			90	2019.6.9	2		東北大学海上運動会		みちのく公園	100	
			91	2019.6.9	6	ふるさと村	昔遊び体験	2番を参照	みちのく公園	111	
			92	2019.6.9	6	ふるさと村	昔遊び体験	2番を参照	みちのく公園	110	
			93	2019.6.9	6	多目的ホールふるふる	(クラフト体験) 花の万華鏡づくり	花の万華鏡づくり	みちのく公園	117	
			94	2019.6.22	1	釜房ダム	クレストゲート試験放流	ダム放流	みちのく公園	100	
			95	2019.6.23	6	ふるさと村	昔遊び体験	2番を参照	みちのく公園	106	
			96	2019.7.13	6	インラインスケートコース	シカポートレインに乗りよう!	シカポートレインに乗る	みちのく公園	122	
			97	2019.7.13	3,10	エコキャンプみちのく	キャンプファイヤー	64番を参照	みちのく公園	237	
			98	2019.7.20	1	釜房ダム	わくどき釜房	資料館の前でダムや環境について知ってもらうイベント、催し	みちのく公園	200	
			99	2019.7.23	3,10	エコキャンプみちのく	キャンプファイヤー	64番を参照	みちのく公園	205	
			100	2019.8.10	6	多目的ホールふるふる	プズ線日	射的、スーパーボールすくいを開催する。	みちのく公園	128	
			101	2019.8.10	3,10	エコキャンプみちのく	キャンプファイヤー	64番を参照	みちのく公園	157	
			102	2019.8.11	6	インラインスケートコース	シカポートレインに乗りよう!	シカポートレインに乗る	みちのく公園	167	
			103	2019.8.11	6	多目的ホールふるふる	プズ線日	射的、スーパーボールすくいを開催する。	みちのく公園	382	
			104	2019.8.12	6	ふるさと村	釜房ろばたの会	1番を参照	みちのく公園	102	
			105	2019.8.12	3,10	エコキャンプみちのく	キャンプファイヤー	64番を参照	みちのく公園	170	
			106	2019.8.14	6	ふるさと村	おくずかけのふるまい		みちのく公園	100	
			107	2019.8.14	3,10	エコキャンプみちのく	キャンプファイヤー	64番を参照	みちのく公園	163	
			108	2019.8.17	6	ふるさと村	釜房ろばたの会	1番を参照	みちのく公園	106	
			109	2019.8.24	6	ふるさと村	釜房ろばたの会	1番を参照	みちのく公園	108	
			110	2019.8.24	3,10	エコキャンプみちのく	キャンプファイヤー	64番を参照	みちのく公園	143	
			111	2019.9.1	6	ふるさと村	昔遊び体験	2番を参照	みちのく公園	100	
			112	2019.9.8	6	ふるさと村	釜房ろばたの会	1番を参照	みちのく公園	104	
			113	2019.9.8	1~10	みちのく公園	川崎レイクサイドマラソン 2019	マラソン大会	川崎町公民館内	1,662	
			114	2019.9.14	6	インラインスケートコース	シカポートレインに乗りよう!	シカポートレインに乗る	みちのく公園	212	
			115	2019.9.14	6	ふるさと村	釜房ろばたの会	1番を参照	みちのく公園	151	
			116	2019.9.14	6	湖畔のひろば	変形自転車に乗りよう!	変形自転車に乗る	みちのく公園	437	
			117	2019.9.14	3,10	エコキャンプみちのく	キャンプファイヤー	64番を参照	みちのく公園	235	
			118	2019.9.15	6	インラインスケートコース	シカポートレインに乗りよう!	シカポートレインに乗る	みちのく公園	290	
			119	2019.9.15	6	ふるさと村	釜房ろばたの会	1番を参照	みちのく公園	240	
			120	2019.9.15	6	湖畔のひろば	変形自転車に乗りよう!	変形自転車に乗る	みちのく公園	1,029	
			121	2019.9.15	3,10	エコキャンプみちのく	キャンプファイヤー	64番を参照	みちのく公園	189	
			122	2019.9.21	6	ふるさと村	みちのく公園ドッグフェスティバル2019	犬に関する催しイベント、祭り	みちのく公園	822	
			123	2019.9.21	3,10	エコキャンプみちのく	キャンプファイヤー	64番を参照	みちのく公園	208	
			124	2019.9.22	6	ふるさと村	みちのく古民家ガイド	9番を参照	みちのく公園	100	
			125	2019.9.22	6	ふるさと村	みちのく公園ドッグフェスティバル2019	犬に関する催しイベント、祭り	みちのく公園	570	
			126	2019.9.22	3,10	エコキャンプみちのく	キャンプファイヤー	64番を参照	みちのく公園	196	
			127	2019.9.28	6	インラインスケートコース	シカポートレインに乗りよう!	シカポートレインに乗る	みちのく公園	170	
			128	2019.9.28	6	ふるさと村	釜房ろばたの会	1番を参照	みちのく公園	154	
			129	2019.9.28	6	湖畔のひろば	ダーカウ体験会	足でラリーをするダーカウの体験会	みちのく公園	151	
			130	2019.9.28	6	湖畔のひろば	変形自転車に乗りよう!	変形自転車に乗る	みちのく公園	355	
			131	2019.9.28	3,10	エコキャンプみちのく	キャンプファイヤー	64番を参照	みちのく公園	176	

4. 開催されたイベント一覧 (6/18)

地方名	ダム No.	ダム名	基礎情報						参加人数 (人)				
			番号	期間	開催場所		イベントの内容						
					ブロック	施設名	名称	内容		運営主体			
東北	24	釜房ダム	132	2019.9.29	6	ふるさと村	釜房ろばたの会	1番を参照	みちのく公園	192			
			133	2019.9.29	6	湖畔のひろば	変形自転車に乗りよう!	変形自転車に乗る	みちのく公園	225			
			134	2019.10.5	6	ふるさと村	釜房ろばたの会	1番を参照	みちのく公園	132			
			135	2019.10.5	6	湖畔のひろば	変形自転車に乗りよう!	変形自転車に乗る	みちのく公園	261			
			136	2019.10.6	6	インラインスケートコース	シカポートレインに乗りよう!	シカポートレインに乗る	みちのく公園	102			
			137	2019.10.6	6	ふるさと村	釜房ろばたの会	1番を参照	みちのく公園	187			
			138	2019.10.6	6	ふるさと村	昔遊び体験	2番を参照	みちのく公園	100			
			139	2019.10.6	6	湖畔のひろば	変形自転車に乗りよう!	変形自転車に乗る	みちのく公園	286			
			140	2019.10.13	6,9	だんだん畑	コキアカリ	イルミネーション	みちのく公園	2,000			
			141	2019.10.14	6	インラインスケートコース	シカポートレインに乗りよう!	シカポートレインに乗る	みちのく公園	108			
			142	2019.10.14	6	ふるさと村	みちのく古民家ガイド	9番を参照	みちのく公園	106			
			143	2019.10.14	6	ふるさと村	釜房ろばたの会	1番を参照	みちのく公園	145			
			144	2019.10.14	6	湖畔のひろば	変形自転車に乗りよう!	変形自転車に乗る	みちのく公園	233			
			145	2019.10.14	6,9	だんだん畑	コキアカリ	イルミネーション	みちのく公園	3,300			
			146	2019.10.20	6	ふるさと村	みちのく古民家ガイド	9番を参照	みちのく公園	115			
			147	2019.10.20	6	ふるさと村	釜房ろばたの会	1番を参照	みちのく公園	270			
			148	2019.10.20	6	ふるさと村	昔遊び体験	2番を参照	みちのく公園	100			
			149	2019.10.20	6	花畑	コスモスの摘み取り	コスモス摘み取り	みちのく公園	204			
			150	2019.10.20	6	湖畔のひろば	変形自転車に乗りよう!	変形自転車に乗る	みちのく公園	488			
			151	2019.10.20	9	雨ゲート	造園フェスティバル2019	園芸、造園のイベント、催し	みちのく公園	900			
			152	2019.10.26	3,10	エコキャンプみちのく	キャンプファイヤー	64番を参照	みちのく公園	164			
			153	2019.10.27	6	ふるさと村	みちのく古民家ガイド	9番を参照	みちのく公園	125			
			154	2019.10.27	6	ふるさと村	釜房ろばたの会	1番を参照	みちのく公園	175			
			155	2019.11.2	6	ふるさと村	釜房ろばたの会	1番を参照	みちのく公園	146			
			156	2019.11.2	6	ふるさと村	民話まつり	47番を参照	みちのく公園	206			
			157	2019.11.2	6	時のひろば	ポルダリングフェスティバル2019	ポルダリング	みちのく公園	128			
			158	2019.11.2	3,10	エコキャンプみちのく	夜祭り	みちのく公園	384				
			159	2019.11.3	6	ふるさと村	釜房ろばたの会	1番を参照	みちのく公園	371			
			160	2019.11.3	6	ふるさと村	昔遊び体験	2番を参照	みちのく公園	225			
			161	2019.11.4	6	ふるさと村	釜房ろばたの会	1番を参照	みちのく公園	361			
			162	2019.11.4	6	憩いの森	Kawasaki Village	マルシェイベント	みちのく公園	3,300			
			163	2019.11.4	10	かもしか茶屋	秋のそばまつり	そば祭り	みちのく公園	300			
			164	2019.11.9	6	ふるさと村	釜房ろばたの会	1番を参照	みちのく公園	100			
			165	2019.11.9	3,10	エコキャンプみちのく	キャンプファイヤー	64番を参照	みちのく公園	125			
			166	2019.11.10	6	ふるさと村	みちのく古民家ガイド	9番を参照	みちのく公園	153			
			167	2019.11.10	6	ふるさと村	釜房ろばたの会	1番を参照	みちのく公園	183			
			168	2019.11.10	6	ふるさと村	昔遊び体験	2番を参照	みちのく公園	150			
			169	2019.11.17	6	ふるさと村	釜房ろばたの会	1番を参照	みちのく公園	117			
			170	2019.11.23	10	風の草原	みちのくあったか鍋まつり	鍋煮・山形の芋煮をはじめ、東北各地を代表する鍋を来場者へ振る舞う。競技参加者に限らず、応援に来た方や一般来場者へ向けても販売を行う。	みちのく公園	900			
			171	2019.11.23	10	風の草原	風の草原リレーマラソン	リレーマラソン	みちのく公園	1,694			
			172	2019.11.23	3,10	風の草原	感謝祭	感謝祭	みちのく公園	503			
			173	2019.11.30	6,9	彩のひろば、時のひろば	冬のイルミネーション in みちのく公園	冬のイルミネーション	みちのく公園	948			
			174	2019.12.1~2019.12.31	6,9	彩のひろば、時のひろば	冬のイルミネーション in みちのく公園	冬のイルミネーション	みちのく公園	14,000			
			175	2019.4.1~30	1	釜房ダム	仙台市小学4年生による社会科学習	仙台市小学4年生による社会科学習	仙台市小学校	145			
			176	2019.6.1~8.31	2	釜房ダム	仙台市小学4年生による社会科学習	仙台市小学4年生による社会科学習	仙台市小学校	3,045			
			177	2019.9.1~11.30	3	釜房ダム	仙台市小学4年生による社会科学習	仙台市小学4年生による社会科学習	仙台市小学校	616			
			小計										2,800
			25	三春ダム	1	2019.4.6	1	さくら湖周辺等	第11回さくらの里クリーンアップ作戦	清掃活動	さくら湖流域共同ネットワーク	282	
					2	2019.5.5	5	原石山地区	第5回 桜杯	ドレスアップカーイベント		500	
					3	2019.5.19	5	原石山地区	第5回三春藩Cub主総会	バイクイベント	三春藩Cub主総会実行委員会	300	
					4	2019.6.9		さくら湖周辺	第22回さくら湖マラソン大会	マラソン大会	さくら湖マラソン実行委員会	1,354	
					5	2019.7.28	2	三春の里田園生活館	三春の里夏まつり	盆踊り、花火大会等	三春まちづくり公社	7,500	
					6	2019.9.1	5	原石山地区	EURO MUSTER'S	欧州車イベント		200	
					7	2019.9.7	5	原石山地区	一網打尽Ver5	ゴミ拾い		200	
					8	2019.9.15	5	原石山地区	東北 TOP STYLE杯	ドレスアップカーイベント	CLUB TOPSTYLE REVIVAL	300	
					9	2019.9.21		さくら湖周辺	うつくしま・みずウォーク2019三春大会	ウォーキング大会	うつくしま・みずウォーク三春大会実行委員会	1,100	
					10	2019.10.6		さくら湖周辺	第3回三春の郷エイド&サイクリング	サイクリング大会	三春の郷サイクリング実行委員会	238	
					11	2019.10.27	2	三春の里田園生活館	三春の里収穫祭	屋台、ライブ等	三春まちづくり公社	6,000	
					12	2019.11.15	2	さくら湖自然観察ステーション	さくら湖自然環境フォーラム	フォーラム	さくら湖自然環境フォーラム実行委員会	100	
					小計								
			26	摺上川ダム	1	2019.4.28	1,2,3,5,6	ダムインフォメーションセンター、梨平公園、広瀬公園	第4回 茂庭つ湖ライン(TT)タイムトライアルレース	フルマラソン・ハーフマラソン・10km・ウォーキング	NPO法人いざかサポーターズクラブ	未計数	
					2	2019.7.28	1	摺上川ダム管理所駐車場など	第13回 茂庭つ湖まつり	湖巡視体験(事前申込)や監査廊一般公開、スタンラリーほか、カヤック教室、福島ユナイテッドFC選手交流会など	摺上川ダム管理所	2,596	
					3	2019.10.26~2019.10.27	1,2,3,5,6	梨平公園、広瀬公園	フルマラソン・ハーフマラソン・10km・ウォーキング	摺上川ダム堤体〜もにわの湯駐車場前をスタート・ゴールとする国道及び市道	NPO法人いざかサポーターズクラブ	657	
					4	2019.4.26~2019.5.23	1	ダムインフォメーションセンター・監査路	小学生4年生による社会見科学など	福島市内など小学生による社会見科学など	福島市内小学校など	281	
					5	2019.6.10~2019.7.4	1	ダムインフォメーションセンター・監査路	小学生4年生による社会見科学など	福島市内など小学生による社会見科学など	福島市内小学校など	1,665	
					6	2019.9.4~2019.11.18	1	ダムインフォメーションセンター・監査路	小学生4年生による社会見科学など	福島市内など小学生による社会見科学など	福島市内小学校など	781	
					小計								
			27	七ヶ宿ダム	1	2019.4.28	1	検断屋敷	春の検断屋敷祭り	舞台芸能、ゲーム、鯉のぼりの吹き流し等	小原地区活性化推進協議会	4,000	
					2	2019.7.27~28	6	七ヶ宿公園	2019Ultimate Next Generations カップ東北大会	フライングディスクの大会	株式会社クラブジュニア	184	
					3	2019.8.11	1	検断屋敷	夏の検断屋敷祭り	太鼓演奏、スイカ割大会	小原地区活性化推進協議会	1,500	
					4	2019.8.24	6	七ヶ宿公園	七ヶ宿火まつり	山伏行列、火祭り、花場大会	七ヶ宿町観光協会	2,000	
					5	2019.10.27	6	七ヶ宿ダム周辺	2019 七ヶ宿湖一周ウォーキング	ウォーキング	七ヶ宿町・七ヶ宿町観光協会	166	
					6	2020.1.12	1	検断屋敷	冬の検断屋敷祭り	だんごさし体験、暁がゆの提供、小原の伝統紙芝居	小原地区活性化推進協議会	200	
					7	2019.7.28	2	七ヶ宿ダム	七ヶ宿探検隊	巡視船、ダム案内他	七ヶ宿ダム	200	
			小計										2,800

4. 開催されたイベント一覧 (7/18)

地方名	ダム No.	ダム名	基礎情報							参加人数 (人)
			番号	期間	開催場所		名称	イベントの内容		
					ブロック	施設名		内容	運営主体	
東北	28	森吉山ダム	1	2019.5.6	4	四季美湖畔公園	桜を見る会	ヤマザクラ観賞	森吉四季美湖を守る会	50
			2	2019.5.18	4	四季美湖畔公園	東屋記念式典、桜の記念植樹	施設完成式典、桜の植樹	森吉四季美湖建設プロジェクト実行委員会、第4回地域包括連携協定に基づく植樹事業（北秋田市）	170
			3	2019.7.28	1	森吉山ダム周辺	森と湖に親しむ旬間関連イベント ダム探検	湖面巡視体験、施設見学	国土交通省 能代河川国道事務所	50
			4	2019.9.1	1	森吉山ダム周辺	2019 森吉四季美湖まつり	コース体験、ステージイベント、ダム探検など	森吉山水源地域ビジョン実行委員会	1,370
	小計									2,800
	29	玉川ダム	1	2019.7.25	1	玉川ダム	玉川ダム交流会	施設見学等	玉川ダム管理所	250
			小計							
	30	白川ダム	1	2019.5.12	2,7	湖岸道路、湖岸公園	全国白川ダム湖畔マラソン大会	2km, 5km, 10kmコースのマラソン大会	飯豊町民総合センター	940
			2	2019.5.11~12	4	貯水池B	白川湖体験巡視	巡視船で白川湖（貯砂ダム上流部）を巡視する	白川ダムビジョン推進会議	382
			3	2019.5.12	9	源流の森	トアニングイベント	みどりのアピント、9777、陶芸、冒険体験、キノコの植菌体験など	山形県 源流の森	900
			4	2019.7.27	7	湖岸公園	SNOWえっくフェスティバル	花火大会、雪上宝さがし、雪上すもう等	SNOWえっくフェスティバル実行委員会	2,000
			5	2019.7.27	1,3	ダム及び公園、貯水池A	ダムとのふれあいの日	貯水池巡視体験、監査庭探検、ダム登山	白川ダム管理支所	151
			6	2019.9.22	9	源流の森	第23回森林の文化祭	楽しい体験コーナー、ヤマのつかみ取り、おもしろな抽選会など	山形県 源流の森	1,500
			7	2020.2.22	9	源流の森（飯豊町旧中津川小・中学校）	第35回中津川雪まつり	雪像展示、豊作祈願祭、雪上餅つき、ランタン打ち上げ、雪上花火、打ち上げ、ヤハハエロ、すべり台	中津川むらづくり協議会	300
	小計									2,800
	31	長井ダム	1	2019.5.31	9	貯水池湖面	水陸両用バスin長井ダム百秋湖	水陸両用バス	長井市地域づくり振興課	36
			2	2019.6.1	9	貯水池湖面	水陸両用バスin長井ダム百秋湖	水陸両用バス	長井市地域づくり振興課	122
			3	2019.6.2	9	貯水池湖面	水陸両用バスin長井ダム百秋湖	水陸両用バス	長井市地域づくり振興課	148
			4	2019.6.7	9	貯水池湖面	水陸両用バスin長井ダム百秋湖	水陸両用バス	長井市地域づくり振興課	50
			5	2019.6.8	9	貯水池湖面	水陸両用バスin長井ダム百秋湖	水陸両用バス	長井市地域づくり振興課	96
			6	2019.6.9	9	貯水池湖面	水陸両用バスin長井ダム百秋湖	水陸両用バス	長井市地域づくり振興課	153
			7	2019.6.14	9	貯水池湖面	水陸両用バスin長井ダム百秋湖	水陸両用バス	長井市地域づくり振興課	94
			8	2019.6.15	9	貯水池湖面	水陸両用バスin長井ダム百秋湖	水陸両用バス	長井市地域づくり振興課	94
			9	2019.6.16	9	貯水池湖面	水陸両用バスin長井ダム百秋湖	水陸両用バス	長井市地域づくり振興課	85
			10	2019.6.21	9	貯水池湖面	水陸両用バスin長井ダム百秋湖	水陸両用バス	長井市地域づくり振興課	67
			11	2019.6.22	9	貯水池湖面	水陸両用バスin長井ダム百秋湖	水陸両用バス	長井市地域づくり振興課	124
			12	2019.6.23	9	貯水池湖面	水陸両用バスin長井ダム百秋湖	水陸両用バス	長井市地域づくり振興課	153
			13	2019.6.28	9	貯水池湖面	水陸両用バスin長井ダム百秋湖	水陸両用バス	長井市地域づくり振興課	57
14			2019.6.29	9	貯水池湖面	水陸両用バスin長井ダム百秋湖	水陸両用バス	長井市地域づくり振興課	95	
15			2019.6.30	9	貯水池湖面	水陸両用バスin長井ダム百秋湖	水陸両用バス	長井市地域づくり振興課	99	
16			2019.7.5	9	貯水池湖面	水陸両用バスin長井ダム百秋湖	水陸両用バス	長井市地域づくり振興課	93	
17			2019.7.6	9	貯水池湖面	水陸両用バスin長井ダム百秋湖	水陸両用バス	長井市地域づくり振興課	118	
18			2019.7.7	9	貯水池湖面	水陸両用バスin長井ダム百秋湖	水陸両用バス	長井市地域づくり振興課	131	
19			2019.7.12	9	貯水池湖面	水陸両用バスin長井ダム百秋湖	水陸両用バス	長井市地域づくり振興課	105	
20			2019.7.13	9	貯水池湖面	水陸両用バスin長井ダム百秋湖	水陸両用バス	長井市地域づくり振興課	142	
21			2019.7.14	9	貯水池湖面	水陸両用バスin長井ダム百秋湖	水陸両用バス	長井市地域づくり振興課	155	
22			2019.7.15	9	貯水池湖面	水陸両用バスin長井ダム百秋湖	水陸両用バス	長井市地域づくり振興課	155	
23			2019.7.19	9	貯水池湖面	水陸両用バスin長井ダム百秋湖	水陸両用バス	長井市地域づくり振興課	109	
24			2019.7.20	9	貯水池湖面	水陸両用バスin長井ダム百秋湖	水陸両用バス	長井市地域づくり振興課	154	
25			2019.7.21	9	貯水池湖面	水陸両用バスin長井ダム百秋湖	水陸両用バス	長井市地域づくり振興課	150	
26			2019.7.26	9	貯水池湖面	水陸両用バスin長井ダム百秋湖	水陸両用バス	長井市地域づくり振興課	108	
27			2019.7.27	9	貯水池湖面	水陸両用バスin長井ダム百秋湖	水陸両用バス	長井市地域づくり振興課	132	
28			2019.7.28	9	貯水池湖面	水陸両用バスin長井ダム百秋湖	水陸両用バス	長井市地域づくり振興課	153	
29			2019.8.2	9	貯水池湖面	水陸両用バスin長井ダム百秋湖	水陸両用バス	長井市地域づくり振興課	121	
30			2019.8.3	9	貯水池湖面	水陸両用バスin長井ダム百秋湖	水陸両用バス	長井市地域づくり振興課	125	
31			2019.8.4	9	貯水池湖面	水陸両用バスin長井ダム百秋湖	水陸両用バス	長井市地域づくり振興課	146	
32			2019.8.5	9	貯水池湖面	水陸両用バスin長井ダム百秋湖	水陸両用バス	長井市地域づくり振興課	119	
33			2019.10.5	9	貯水池湖面	遊覧船 長井ダム百秋湖	遊覧船	長井市地域づくり振興課	63	
34			2019.10.6	9	貯水池湖面	遊覧船 長井ダム百秋湖	遊覧船	長井市地域づくり振興課	14	
35			2019.10.14	9	貯水池湖面	遊覧船 長井ダム百秋湖	遊覧船	長井市地域づくり振興課	51	
36			2019.10.17	9	貯水池湖面	遊覧船 長井ダム百秋湖	遊覧船	長井市地域づくり振興課	44	
37			2019.10.18	9	貯水池湖面	遊覧船 長井ダム百秋湖	遊覧船	長井市地域づくり振興課	28	
38			2019.10.19	9	貯水池湖面	遊覧船 長井ダム百秋湖	遊覧船	長井市地域づくり振興課	44	
39			2019.10.20	9	貯水池湖面	遊覧船 長井ダム百秋湖	遊覧船	長井市地域づくり振興課	69	
40			2019.10.21	9	貯水池湖面	遊覧船 長井ダム百秋湖	遊覧船	長井市地域づくり振興課	60	
41			2019.10.22	9	貯水池湖面	遊覧船 長井ダム百秋湖	遊覧船	長井市地域づくり振興課	56	
42			2019.10.24	9	貯水池湖面	遊覧船 長井ダム百秋湖	遊覧船	長井市地域づくり振興課	92	
43			2019.10.25	9	貯水池湖面	遊覧船 長井ダム百秋湖	遊覧船	長井市地域づくり振興課	16	
44			2019.10.26	9	貯水池湖面	遊覧船 長井ダム百秋湖	遊覧船	長井市地域づくり振興課	105	
45			2019.10.27	9	貯水池湖面	遊覧船 長井ダム百秋湖	遊覧船	長井市地域づくり振興課	86	
46			2019.10.28	9	貯水池湖面	遊覧船 長井ダム百秋湖	遊覧船	長井市地域づくり振興課	130	
47			2019.10.31	9	貯水池湖面	遊覧船 長井ダム百秋湖	遊覧船	長井市地域づくり振興課	100	
48			2019.11.1	9	貯水池湖面	遊覧船 長井ダム百秋湖	遊覧船	長井市地域づくり振興課	26	
49			2019.11.2	9	貯水池湖面	遊覧船 長井ダム百秋湖	遊覧船	長井市地域づくり振興課	85	
50			2019.11.3	9	貯水池湖面	遊覧船 長井ダム百秋湖	遊覧船	長井市地域づくり振興課	144	
51			2019.11.4	9	貯水池湖面	遊覧船 長井ダム百秋湖	遊覧船	長井市地域づくり振興課	83	
52			2019.6.11	8	ダム本体	ダム見学	小学校	長井ダム管理支所	104	
53			2019.10.23	8	ダム本体	ダム見学	高校	長井ダム管理支所	128	
54			2019.4.27	1	野川まなび館	絶景・三淵渓谷通り抜け参拝	旅客船の運航	(特)リバーツーリズムネットワーク	4	
55			2019.4.28	1	野川まなび館	絶景・三淵渓谷通り抜け参拝	旅客船の運航	(特)リバーツーリズムネットワーク	90	
56			2019.4.29	1	野川まなび館	絶景・三淵渓谷通り抜け参拝	旅客船の運航	(特)リバーツーリズムネットワーク	66	
57			2019.4.30	1	野川まなび館	絶景・三淵渓谷通り抜け参拝	旅客船の運航	(特)リバーツーリズムネットワーク	44	
58			2019.5.1	1	野川まなび館	絶景・三淵渓谷通り抜け参拝	旅客船の運航	(特)リバーツーリズムネットワーク	85	
59			2019.5.2	1	野川まなび館	絶景・三淵渓谷通り抜け参拝	旅客船の運航	(特)リバーツーリズムネットワーク	93	
60			2019.5.3	1	野川まなび館	絶景・三淵渓谷通り抜け参拝	旅客船の運航	(特)リバーツーリズムネットワーク	93	
61			2019.5.4	1	野川まなび館	絶景・三淵渓谷通り抜け参拝	旅客船の運航	(特)リバーツーリズムネットワーク	103	
62			2019.5.5	1	野川まなび館	絶景・三淵渓谷通り抜け参拝	旅客船の運航	(特)リバーツーリズムネットワーク	91	
63			2019.5.6	1	野川まなび館	絶景・三淵渓谷通り抜け参拝	旅客船の運航	(特)リバーツーリズムネットワーク	22	
64			2019.5.11	1	野川まなび館	絶景・三淵渓谷通り抜け参拝	旅客船の運航	(特)リバーツーリズムネットワーク	41	
65			2019.5.12	1	野川まなび館	絶景・三淵渓谷通り抜け参拝	旅客船の運航	(特)リバーツーリズムネットワーク	49	
66			2019.5.18	1	野川まなび館	絶景・三淵渓谷通り抜け参拝	旅客船の運航	(特)リバーツーリズムネットワーク	24	
67			2019.5.19	1	野川まなび館	絶景・三淵渓谷通り抜け参拝	旅客船の運航	(特)リバーツーリズムネットワーク	87	
68			2019.5.25	1	野川まなび館	絶景・三淵渓谷通り抜け参拝	旅客船の運航	(特)リバーツーリズムネットワーク	72	
69			2019.5.26	1	野川まなび館	絶景・三淵渓谷通り抜け参拝	旅客船の運航	(特)リバーツーリズムネットワーク	79	
70			2019.6.1	1	野川まなび館	絶景・三淵渓谷通り抜け参拝	旅客船の運航	(特)リバーツーリズムネットワーク	52	

4. 開催されたイベント一覧 (8/18)

地方名	ダム No.	ダム名	基礎情報							参加人数 (人)			
			番号	期間	開催場所		名称	イベントの内容					
					ブロック	施設名		内容	運営主体				
東北	31	長井ダム	71	2019.6.7	1	野川まなび館	絶景・三淵渓谷通り抜け参拝	旅客船の運航	(特)リバーツーリズムネットワーク	27			
			72	2019.6.8	1	野川まなび館	絶景・三淵渓谷通り抜け参拝	旅客船の運航	(特)リバーツーリズムネットワーク	17			
			73	2019.6.9	1	野川まなび館	絶景・三淵渓谷通り抜け参拝	旅客船の運航	(特)リバーツーリズムネットワーク	40			
			74	2019.6.14	1	野川まなび館	絶景・三淵渓谷通り抜け参拝	旅客船の運航	(特)リバーツーリズムネットワーク	28			
			75	2019.6.15	1	野川まなび館	絶景・三淵渓谷通り抜け参拝	旅客船の運航	(特)リバーツーリズムネットワーク	15			
			76	2019.6.16	1	野川まなび館	絶景・三淵渓谷通り抜け参拝	旅客船の運航	(特)リバーツーリズムネットワーク	26			
			77	2019.6.21	1	野川まなび館	絶景・三淵渓谷通り抜け参拝	旅客船の運航	(特)リバーツーリズムネットワーク	45			
			78	2019.6.22	1	野川まなび館	絶景・三淵渓谷通り抜け参拝	旅客船の運航	(特)リバーツーリズムネットワーク	33			
			79	2019.6.29	1	野川まなび館	絶景・三淵渓谷通り抜け参拝	旅客船の運航	(特)リバーツーリズムネットワーク	65			
			80	2019.7.5	1	野川まなび館	絶景・三淵渓谷通り抜け参拝	旅客船の運航	(特)リバーツーリズムネットワーク	13			
			81	2019.7.6	1	野川まなび館	絶景・三淵渓谷通り抜け参拝	旅客船の運航	(特)リバーツーリズムネットワーク	48			
			82	2019.7.7	1	野川まなび館	絶景・三淵渓谷通り抜け参拝	旅客船の運航	(特)リバーツーリズムネットワーク	48			
			83	2019.7.14	1	野川まなび館	絶景・三淵渓谷通り抜け参拝	旅客船の運航	(特)リバーツーリズムネットワーク	76			
			84	2019.7.15	1	野川まなび館	絶景・三淵渓谷通り抜け参拝	旅客船の運航	(特)リバーツーリズムネットワーク	63			
			85	2019.7.19	1	野川まなび館	絶景・三淵渓谷通り抜け参拝	旅客船の運航	(特)リバーツーリズムネットワーク	13			
			86	2019.7.20	1	野川まなび館	絶景・三淵渓谷通り抜け参拝	旅客船の運航	(特)リバーツーリズムネットワーク	24			
			87	2019.7.21	1	野川まなび館	絶景・三淵渓谷通り抜け参拝	旅客船の運航	(特)リバーツーリズムネットワーク	48			
			88	2019.7.27	1	野川まなび館	絶景・三淵渓谷通り抜け参拝	旅客船の運航	(特)リバーツーリズムネットワーク	47			
			89	2019.8.9	1	野川まなび館	絶景・三淵渓谷通り抜け参拝	旅客船の運航	(特)リバーツーリズムネットワーク	27			
			90	2019.8.10	1	野川まなび館	絶景・三淵渓谷通り抜け参拝	旅客船の運航	(特)リバーツーリズムネットワーク	47			
			91	2019.8.11	1	野川まなび館	絶景・三淵渓谷通り抜け参拝	旅客船の運航	(特)リバーツーリズムネットワーク	88			
			92	2019.8.12	1	野川まなび館	絶景・三淵渓谷通り抜け参拝	旅客船の運航	(特)リバーツーリズムネットワーク	97			
			93	2019.8.15	1	野川まなび館	絶景・三淵渓谷通り抜け参拝	旅客船の運航	(特)リバーツーリズムネットワーク	53			
			94	2019.8.16	1	野川まなび館	絶景・三淵渓谷通り抜け参拝	旅客船の運航	(特)リバーツーリズムネットワーク	33			
			95	2019.8.17	1	野川まなび館	絶景・三淵渓谷通り抜け参拝	旅客船の運航	(特)リバーツーリズムネットワーク	49			
			96	2019.8.18	1	野川まなび館	絶景・三淵渓谷通り抜け参拝	旅客船の運航	(特)リバーツーリズムネットワーク	43			
			97	2019.8.23	1	野川まなび館	絶景・三淵渓谷通り抜け参拝	旅客船の運航	(特)リバーツーリズムネットワーク	13			
			98	2019.8.24	1	野川まなび館	絶景・三淵渓谷通り抜け参拝	旅客船の運航	(特)リバーツーリズムネットワーク	28			
			99	2019.8.25	1	野川まなび館	絶景・三淵渓谷通り抜け参拝	旅客船の運航	(特)リバーツーリズムネットワーク	52			
			100	2019.9.21	1	野川まなび館	絶景・三淵渓谷通り抜け参拝	旅客船の運航	(特)リバーツーリズムネットワーク	66			
			101	2019.9.22	1	野川まなび館	絶景・三淵渓谷通り抜け参拝	旅客船の運航	(特)リバーツーリズムネットワーク	18			
			102	2019.9.23	1	野川まなび館	絶景・三淵渓谷通り抜け参拝	旅客船の運航	(特)リバーツーリズムネットワーク	24			
			103	2019.9.27	1	野川まなび館	絶景・三淵渓谷通り抜け参拝	旅客船の運航	(特)リバーツーリズムネットワーク	36			
			104	2019.9.28	1	野川まなび館	絶景・三淵渓谷通り抜け参拝	旅客船の運航	(特)リバーツーリズムネットワーク	29			
			105	2019.9.29	1	野川まなび館	絶景・三淵渓谷通り抜け参拝	旅客船の運航	(特)リバーツーリズムネットワーク	24			
			106	2019.10.6	1	野川まなび館	絶景・三淵渓谷通り抜け参拝	旅客船の運航	(特)リバーツーリズムネットワーク	50			
			107	2019.10.16	1	野川まなび館	絶景・三淵渓谷通り抜け参拝	旅客船の運航	(特)リバーツーリズムネットワーク	2			
			108	2019.10.19	1	野川まなび館	絶景・三淵渓谷通り抜け参拝	旅客船の運航	(特)リバーツーリズムネットワーク	30			
			109	2019.10.20	1	野川まなび館	絶景・三淵渓谷通り抜け参拝	旅客船の運航	(特)リバーツーリズムネットワーク	90			
			110	2019.10.22	1	野川まなび館	絶景・三淵渓谷通り抜け参拝	旅客船の運航	(特)リバーツーリズムネットワーク	13			
			111	2019.10.25	1	野川まなび館	絶景・三淵渓谷通り抜け参拝	旅客船の運航	(特)リバーツーリズムネットワーク	59			
			112	2019.10.26	1	野川まなび館	絶景・三淵渓谷通り抜け参拝	旅客船の運航	(特)リバーツーリズムネットワーク	75			
			113	2019.10.28	1	野川まなび館	絶景・三淵渓谷通り抜け参拝	旅客船の運航	(特)リバーツーリズムネットワーク	84			
			114	2019.10.30	1	野川まなび館	絶景・三淵渓谷通り抜け参拝	旅客船の運航	(特)リバーツーリズムネットワーク	39			
			115	2019.8.3	1,8,9	野川まなび館 長井ダム堤体 ながい百秋湖	かわとびあ'2019inながい、長井 ダム水源地域ビジョン推進会 議活動紹介パネル展	長井ダム見学・ダム湖巡視体験受付会場、長井ダム水源 地域ビジョン推進会議活動紹介パネル展	山形河川国道事務所	209			
			116	2019.10.27	1	野川まなび館	第3回ながい百秋湖まつり	長井ダム探検隊・フットパスウォーク・ボートツーリング	長井ダム水源地域ビジョン推進会議	359			
			小計									2,800	
			32	寒河江ダム	1	2019.6.9	-	西川町(寒河江ダム周辺)、大 江町、朝日町、河北町	ツール・ド・さくらんぼ	自転車競技	ツール・ド・さくらんぼ実行委員 会	1,070	
					2	2019.7.7	5	まねきの丘	水源を守る町民大会	草刈り、清掃	西川町	450	
					3	2019.7.21	2,5	ダム本体、まねきの丘	月山湖まつり	ダム特別見学会、噴水の特別打ち上げ、カヌー体験 など	月山サマーフェスタ実行委員 会	4,265	
					4	2019.7.26~28	5,9	まねきの丘 貯水池湖面	JOCジュニアオリンピックカッ プ令和元年度 全国中学生カ ヌー大会	カヌー競技	公益財団法人日本カヌー連盟	3,800	
					小計								
			33	月山ダム	1	2019.7.28	3	ダムサイト	月山ダムの集い2019	体験・見学・催し物	月山ダム管理所	1,286	
			小計									2,800	
			関東	34	矢木沢ダム	1	2019.5.12	1	矢木沢ダム及びその周辺	みなかみ3ダム春の点検放流	洪水吐からの点検放流など	みなかみ町、(独)水資源機構	3,000
						2	2020.2.13	2	矢木沢ダム及びその周辺	ダム冬期見学会	冬期の矢木沢ダム見学 (奈良俣ダム含む)	沼田総合管理所	15
				小計									2,800
				35	藤原ダム	1	2019.3.9~10	-	藤原スキー場	藤原雪まつり	宝探し、タイマツ滑走やスノーラフティング、打上げ花火	ホテルサンパード	12,970
						2	2019.4.27	F	藤原湖畔公園(西地区)	みなかみ藤原桜の里まつり	桜コンサート	藤原桜の里実行委員会	800
						3	2019.5.11	C	藤原湖運動広場	みなかみ3ダム春の点検大 放流	年に一度、洪水期を迎える前にダムの放流設備が安全に作動するか 確認するため行われる「点検放流」の公開その他イベント	みなかみ町・国土交通省・水源 地域ビジョン実行委員会	1,100
						4	2019.7.13~14	C	藤原湖畔公園(横山地区)	利根川上下交流室台樹ジ ニアカップサッカー大会	12チーム参加のトーナメントサッカー大会(小学生対 象)	宝台樹民宿組合	200
						5	2019.8.24	F	藤原湖畔公園(西地区)	マラソン大会前夜祭	花火大会・村祭り(模擬店、ゲームなど)	藤原区・藤原湖マラソン前夜祭 花火大会部	800
						6	2019.8.25	C	藤原湖畔公園(横山地区)	第62回デサント藤原マラソ ン	藤原湖畔をスタート・ゴールとするマラソン大会(小学4 年生以上対象)	デサント藤原湖マラソン実行委員 会(みなかみ町観光工課)	1,800
				小計									2,800
			36	奈良俣ダム	1	2019.5.11	2	奈良俣ダム及びその周辺	みなかみ3ダム春の点検放流	洪水吐からの点検放流など	みなかみ町、(独)水資源機構	1,300	
					2	2019.7.28	6	オートキャンプーズエ リアならまた	利根川源流まつり	ならまた湖巡視体験、奈良俣ダム内部探索等	みなかみ町、みなかみ町観光協 会	1,100	
					3	2020.2.13	2	奈良俣ダム及びその周辺	ダム冬期見学会	冬期の奈良俣ダム見学(矢木沢ダム含む)	沼田総合管理所	15	
			小計									2,800	
			37	相模ダム	1	2019.4.22~ 5.27	C	赤谷湖休石広場	赤谷湖新緑そよ風鯉のぼり	湖上こいのぼり	赤谷湖鯉のぼり実行委員会	未計数	
					2	2019.5.25~26	C	赤谷湖休石広場	赤谷湖Eポート大会	赤谷湖でのEポートレースの交流会でスプリントレースと 自然満喫レースを実施	赤谷湖Eポート大会実行委員 会	300	
					3	2019.7.29	D	猿ヶ京カッパ公園	猿ヶ京温泉河童供養祈願祭	猿ヶ京温泉河童地蔵像を供養(水難事故防止・猿ヶ京温泉 で提供される魚鳥獣を供養)	猿ヶ京温泉旅館同組合	100	
					4	2019.8.3	B	赤谷湖記念公園	流木工作教室	赤谷湖に流れ着いた流木を使った工作教室	相模ダム管理支所	37	
					5	2019.8.31	I	赤谷湖上	赤谷湖上花火大会	猿ヶ京温泉まつりの中で開催される花火大会で赤谷湖上か ら打ち上げられる	まんでん星の湯内 猿ヶ京まつり実行委員会	7,000	
					6	2019.10.26	E	旧三国街道	三国街道上杉謙信公 武者行 列	上杉謙信も通ったであろう旧三国街道、情緒あふれるたく みの里を練り歩く。	猿ヶ京ネットワーク三国街道商店 猿ヶ京温泉武者行列実行委員 会	500	
					7	2019.11.14~17	E	猿ヶ京温泉 まんでん 星の湯	猿ヶ京温泉まつり 猿ヶ京温泉 まんでん星の湯	猿ヶ京で育った蕎麦を愛好会が打つ名物「宮野手打ちそ ば」	まんでん星の湯	371	
			小計									2,800	

4. 開催されたイベント一覧 (9/18)

地方名	ダム No.	ダム名	基礎情報						参加人数 (人)	
			番号	期間	開催場所		名称	イベントの内容		運営主体
					ブロック	施設名				
関東	38	園原ダム	1	2019.3.1~31	C	利根観光会館(メイン)・老神温泉参加旅館・老神温泉街沼田市南郷の曲屋	老神温泉びっくりひな祭り	県内外より集められた5,000体を超えるひな人形が会場に並びます。	老神温泉観光協会	7,777
			2	2019.5.10~11	C	利根町老神地内	老神温泉大蛇まつり	屋間は26mのかわいい子供蛇こし、夜は30mの若衆蛇みこしが老神温泉内を練り歩きます!!	老神温泉観光協会	4,390
			3	2019.5.18~19	A	園原ダム	園原湖堰堤祭り	ライトアップ・堰堤マルシェ・全門放流等	園原ダム水源地域ビジョン実行委員会・老神温泉観光協会	1,900
			4	2019.8.10~20	C	利根観光会館前朝市会場	老神温泉・女将と踊る盆踊り	老神温泉旅館の女将が地元の方やお客様と一緒に盆踊り(8月18日(日)は開催なし)	老神温泉観光協会	800
			5	2019.8.14	D	園原多目的広場	園原ふるさと祭り	模擬店・チンドン屋によるパフォーマンス、ゲーム、手持ち花火大会	園原地区長	200
			6	2019.8.18	C	利根老神多目的広場	とねふるさと風のまつり(老神温泉納涼花火大会)	魚のつかみ取り・消防放水体験・約3000発の打ち上げ花火・神輿の渡御等	老神温泉観光協会	11,000
			7	2019.9.3~5	C	利根観光会館前駐車場	老神温泉 納涼盆踊り大会	老神温泉の女将をはじめとする、地元の人や観光客らが一緒に盆踊りを踊るイベント。軽食販売。	老神温泉観光協会	200
			8	2019.9.28~29	C	沼田市利根観光会館	老神温泉そば祭り	そば打ち認定大会・そば販売	利根町観光協会	2,700
			9	2020.2.3	C	赤城神社(老神温泉地内)	老神温泉節分祭	神事・豆まき・花火大会	老神温泉観光協会	670
			10	2020.2.1~29	C	利根観光会館(メイン)・老神温泉参加旅館・老神温泉街沼田市南郷の曲屋	老神温泉びっくりひな祭り	県内外より集められた5,000体を超えるひな人形が会場に並びます。	老神温泉観光協会	1,831
小計									2,800	
	40	下久保ダム	1	2019.4.28	7	城峰公園	春まつりin城峰公園	まつり	城峰公園指定管理者 ふぁーむニコ(株)	450
			2	2019.5.26	12	貯水池全体	第16回神流湖ごみゼロ活動	清掃活動	下久保ダム管理所, 神流川ビジョン推進協議会	180
			3	2019.6.30	5	ダムサイトB	下久保ダム放流設備点検イベント	まつり	神流川ビジョン推進協議会, 神流川流域きらり六にぎわい観光会議, 下久保ダム管理所	1,300
小計									2,800	
	41	草木ダム	1	2019.8.15	1	東運動公園	第42回 草木湖まつり	ステージショー、花火・草木ダム見学会、マスのつかみ取り大会等	草木湖まつり実行委員会(みどり市観光課)	11,000
			2	2019.9.15	1	東運動公園周辺	第41回草木湖一周マラソン全国大会	マラソン大会	群馬県みどり市, 草木湖マラソン実行委員会	1,013
小計									2,800	
	42	渡良瀬遊水地	1	2019.3.10	1	周回道路	STUロングデュアスロン記録会	バイク(自転車)による谷中湖周回道路走行	埼玉県トライアスロン連合	150
			2	2019.3.23~24	1	周回道路	古河まくらがの里・花桃ウオーク	古河市内から渡良瀬遊水地ウォーキング	古河市	2,000
			3	2019.4.5~7	1,2,3,4	子供広場ゾーン駐車場, 安野保全ゾーン駐車場, 親水多目的ゾーン駐車場, 下宮グラウンド	渡良瀬バルーンレース2019	気球がポイントに降りる	渡良瀬遊水地バルーンレース実行委員会	115,000
			4	2019.4.13	1,2,3,4	渡良瀬遊水地全域	渡良瀬遊水地クリーン作戦	渡良瀬遊水地周辺市町の清掃活動	利根川上流河川利用者協議会	4,228
			5	2019.4.14	1	谷中ブロック	おやま思川ざくらマラソン大会	小山市内から渡良瀬遊水地周辺	おやま思川ざくらマラソン実行委員会	2,000
			6	2019.4.14	1,2	周回道路, 子供広場	サイクリング及びミーティング	サイクリング	(財)日本サイクリング協会	100
			7	2019.5.3	1	北ブロック一部水面(北水門方面)	ウォータースポーツ教室	カヌー, ヨット, ボートの体験	栃木市藤岡地区体育協会	120
			8	2019.5.10	1,2	谷中湖周回道路, 子供広場ほか	徒歩遠足	渡良瀬遊水地周辺遠足	小学校	233
			9	2019.5.26	1,3	谷中湖北ブロック, 親水多目的ゾーン駐車場他	遊水地ふれあいトライアスロン大会	渡良瀬貯水池及び周辺	群馬県トライアスロン協会	471
			10	2019.6.2	1,3	谷中湖北ブロック, 親水多目的ゾーン駐車場他	彩の国トライアスロン加須大会 兼 関東トライアスロン選手権大会	渡良瀬貯水池及び周辺	埼玉県トライアスロン連合	400
			11	2019.6.16	1,3	谷中湖北ブロック, 親水多目的ゾーン駐車場他	東京都トライアスロン渡良瀬大会	渡良瀬貯水池及び周辺	東京都トライアスロン連合	500
			12	2019.7.6	1	周回道路	三県境&5県ウオーク	5県を巡りウォーキング	茨城県ウォーキング協会	300
			13	2019.9.22	1,4	谷中湖(北ブロック, 谷中ブロック周回道路), 下宮橋付近	渡良瀬遊水地ハーフマラソン大会	渡良瀬貯水池及び周辺	渡良瀬遊水地ハーフマラソン大会実行委員会	2,500
			14	2019.10.6	4	渡良瀬総合グラウンド	渡良瀬遊水地まつりinKAZO	渡良瀬遊水地イベント(祭り)	加須市	4,562
			15	2019.10.6	1	北ブロック周回道路	ウォーキング大会	ウォーキング	JA下野	120
			16	2019.11.15	1,4	下宮橋付近多目的広場, 谷中ブロック, 北ブロック周回道路	校内マラソン大会	周辺高等学校による渡良瀬貯水池及び周辺	高校	650
			17	2019.11.17	1	谷中湖北ブロック周回道路	第9回加須市健康づくりウオーク	渡良瀬遊水地内ウォーキング	加須市スポーツ振興課	200
			18	2019.11.24	1	谷中湖北ブロック周回道路	いたくらの秋健康ウオーク	講師による指導後, 渡良瀬遊水地内ウォーキング	板倉町	200
			19	2019.11.27	1	北ブロック	駅伝大会	企業の労働組合の駅伝大会	東武鉄道労働組合	100
			20	2019.11.29	1,4	下宮橋付近多目的広場, 谷中ブロック, 北ブロック周回道路	校内マラソン大会	周辺高等学校による渡良瀬貯水池及び周辺	高校	671
小計									2,800	
	43	川俣ダム	1	2019.7.28	1	川俣・奥鬼怒地区	第17回栗山ふるさとサマーウオーク	歴史ロマンと緑溢れる湯西川・川俣・奥鬼怒エリアを歩こう!	栗山ふるさとサマーウオーク実行委員会	269
			2	2019.8.23~25	7	川俣集会場	川俣の獅子舞	獅子舞, お神輿, おこもり, 和楽踊り	川俣自治会	200
			3	2019.10.6	3	川俣温泉運動広場	新そば祭り	3店舗のそばを食べ比べ, 早食い競争, そば打ち体験, 郷土料理	奥鬼怒・川俣温泉旅館組合	1,750
小計									2,800	
	44	川治ダム	1	2019.4.6~6.30	1	川治ダム	3ダムツアー	毎週土日開催	ネイチャーブラネット	304
			2	2019.7.26	1	川治ダム	上下流交流会	ダム見学・森林教室・魚のつかみ取り	日光市地域振興課	32
小計									2,800	
	45	湯西川ダム	1	2019.6.28~8.1	-	湯西川本流	湯西川温泉心かわあかり	「やまほたる」の放流	湯西川温泉旅館組合	5,500
			2	2019.7.20~8.4	-	市営駐車場 湯西川温泉街	竹の宵まつり	期間中, 金土日祝に竹灯籠	湯平地区活性化委員会	未計数
			3	2019.7.26	3	湯西川水の郷	上下流交流会	ダム見学・森林教室・魚のつかみ取り	日光市地域振興課	32
			4	2019.7.27	3	湯西川地区	第17回栗山ふるさとサマーウオーク	歴史ロマンと緑溢れる湯西川・川俣・奥鬼怒エリアを歩こう!	栗山ふるさとサマーウオーク実行委員会	358
			5	2019.8.3~18	-	平家の里 特設会場	オーロラファンタジー	7色レーザー光線とダイナミックな音楽	湯西川温泉旅館組合	4,500
			6	2019.10.27	3	湯西川水の郷 特設会場	新そば祭り	新そば販売・抽選会	湯西川水の郷イベント実行委員会	131
			7	2020.2.1~2020.3.1	-	平家の里	イルミネーション湯西川温泉 かまくらまつり	かまくら祭り	湯西川温泉かまくら祭実行委員会	110,000
			-	2020.1.26~2020.3.3	-	水の郷スノーパーク	水の郷スノーパーク(湯西川温泉かまくらまつり)	雪あそび(積雪不足のため中止)	湯西川水の郷雪まつり実行委員会	中止
小計									2,800	

4. 開催されたイベント一覧 (10/18)

地方名	ダム No.	ダム名	基礎情報						参加人数 (人)	
			番号	期間	開催場所		イベントの内容			
					ブロック	施設名	名称	内容		運営主体
関東	46	五十里ダム	1	2019.4.6~6.30	2	五十里ダム	3ダムツアー	毎週土日開催	ネイチャープラネット	304
			2	2019.7.5	1	男鹿川	「川の日」イベント	地元の小中学生と水質調査、生物調査、魚の放流、河川清掃	川治地区自治会連絡協議会・鬼怒川ダム統合管理事務所	88
			3	2019.7.25~8.25	1	川治温泉・男鹿川河川敷	魚のつかみ取り in川治	魚のつかみ取り体験	日光市観光協会	1,523
			4	2019.8.13~15	1	川治温泉 川治ふれあい公園	龍王祭	お神輿、ステージイベント、抽選会、太鼓	日光市観光協会	1,000
			5	2019.8.1~9.1	1	川治温泉 湯裏特設会場	カヌー体験 in川治温泉	カナディアンカヌー・カヤック体験	ネイチャープラネット	1,258
			6	2019.8.13~15	1	鬼怒川温泉 湯の街公園	川治温泉 夏まつり	福引大会や仮装パレード	日光市観光協会	500
			7	2019.9.28~10.7	1	鬼怒川公園	月あかり「花回廊」	幻想的なあかりのイベントと花の回廊、月あかりのコンサート	(一社)日光市観光協会(月あかり花回廊実行委員)	17,070
			8	2019.11.3~4	1	花火：川治温泉黄金橋付近 秋の緑日：川治ふれあい公園	川治温泉紅葉まつり	11/3 「秋彩花」目掛け花火ショー 11/4 緑日	日光市観光協会	2,800
	小計									2,800
	48	荒川調節池	1	2019.4.13	B	彩湖・道満グリーンパーク陸上競技場	第14回戸田・彩湖フルマラソン&ウルトラマラソン	マラソン大会	スポーツエイドジャパン	3,200
			2	2019.5.25	B	彩湖・道満グリーンパーク	第38回ベジタブルマラソンin彩湖	マラソン大会	ベジタブルマラソン事務局	1,400
			3	2019.6.22	B	彩湖・道満グリーンパーク	第12回 GREEN PARKマラソン	マラソン大会	GREEN PARKフェスティバル実行委員会	400
			4	2019.7.7	B	彩湖・道満グリーンパーク	第25回8時間耐久レース&フルマラソン in 戸田・彩湖	マラソン大会	スポーツエイドジャパン	800
			5	2019.8.10	B	彩湖・道満グリーンパーク	ソフトボール大会	ソフトボール大会		1,000
			6	2019.8.24	B	彩湖・道満グリーンパーク	第25回大会 土木系学生によるコンクリートカヌー大会	カヌー大会	土木学会関東支部	400
			7	2019.9.7	B	彩湖・道満グリーンパーク	第11回 UP RUN彩湖マラソン大会	マラソン大会	UP RUN実行委員会	800
			8	2019.9.21	B	彩湖・道満グリーンパーク	第1回 スポーツメイトラン彩湖マラソン大会	マラソン大会	一般社団法人スポーツメイト	700
			9	2019.10.5	B	彩湖・道満グリーンパーク	第12回 UP RUN彩湖マラソン大会	マラソン大会	RUN実行委員会	800
			10	2019.3.8	A	彩湖公園	TOKYOエンデューロ 2019in彩湖	マラソン大会	TOKYOエンデューロ 2019 実行委員会	1,500
			11	2019.3.10	A	彩湖公園	エコマラソン	マラソン大会	ランニングトウキョウ	200
			12	2019.3.16	A	彩湖公園	第32回親子ふれあいマラソン大会	マラソン大会	(株) テレビ埼玉	2,100
			13	2019.3.17	A	彩湖公園	自転車試乗会	自転車試乗会	(有) 鈴パワー	100
			14	2019.4.14	A	彩湖公園	第57回TMGソフトボール大会	ソフトボール大会	戸田中央医療グループ	3,000
			15	2019.5.18	A	彩湖公園	在日中国人親善マラソン	マラソン大会	東京中国人マラソン倶楽部	350
			16	2019.6.15	A	彩湖公園	マラソンフェスティバルin彩湖・道満グリーンパーク	マラソン大会	ピーアシスト (株)	1,000
			17	2019.6.23	A	彩湖公園	ボート&カヌー体験教室in彩湖	ボート&カヌー体験教室	戸田市市民生活部文化スポーツ課	130
			18	2019.7.13	A	彩湖公園	彩湖マラソン	マラソン大会	(株) ブリッジシップ	1,000
			19	2019.7.27	A	彩湖公園	彩湖ハーフマラソン	マラソン大会	スポーツウイズ実行委員会	1,000
			20	2019.8.10	A	彩湖公園	第35回彩湖・道満グリーンパークトライアスロン大会	トライアスロン大会	トライアスロン大会	160
			21	2019.8.31	A	彩湖公園	季節の彩湖ハーフマラソン	マラソン大会	スポーツウイズ実行委員会	1,000
			22	2019.9.7	A	彩湖公園	彩湖マラソン	マラソン大会	(株) ブリッジシップ	1,000
			23	2019.10.5	A	彩湖公園	彩湖マラソン	マラソン大会	(株) ブリッジシップ	1,000
			24	2019.10.27	A	彩湖公園	彩湖エコマラソン	マラソン大会	ランニングトウキョウ	200
25			2019.10.31~11.2	A	彩湖公園	マラソン大会	マラソン大会	GREEN PARKフェスティバル実行委員会	1,000	
26	2019.11.23	A	彩湖公園	第4回彩の国マラソン	マラソン大会	グッドスポーツ	1,000			
27	2019.9.28	A	彩湖公園	第40回ベジタブルマラソンin彩湖	マラソン大会	ベジタブルマラソン	2,000			
28	2019.3.7	A	彩湖公園	競歩大会	マラソン大会	中学・高校	370			
29	2019.4.12	A	彩湖公園	第14回戸田・彩湖フルマラソン&ウルトラマラソン	マラソン大会	NPO法人スポーツエイド・ジャパン	2,000			
30	2019.6.20~22	A	彩湖公園	マラソン大会	マラソン大会	GREEN PARKフェスティバル実行委員会	1,000			
31	2019.7.6~7	A	彩湖公園	第25回8時間耐久レース&フルマラソンin彩湖	マラソン大会	NPO法人スポーツエイド・ジャパン	900			
32	2019.8.23~24	A	彩湖公園	第25回土木系学生によるコンクリートカヌー大会	コンクリートカヌー大会	土木学会関東支部	500			
33	2019.9.21	A	彩湖公園	スポーツメイトラン彩湖マラソン	マラソン大会	(社) スポーツメイト	650			
小計									2,800	
50	浦山ダム	1	2019.4.21	4,5	ダム堤体、資料館 他	痛車・コスプレイベント「進撃の浦山ダム～第九章～」	痛車の展示、コスプレイヤーの撮影会	秩父商業青年経営者研究会・秩父サバカルチャー実行委員会	1,400	
		2	2019.8.4	4,5	ダム資料館 ダム堤体	水の週間イベント	パネル展示、ダム内部見学会、モノレール巡視体験、スタンプラリー、地元特産物の販売、浦山発電所の説明、「水の緑日」と題した子供向けのイベント、防災工作教室	荒川ダム総合管理所	600	
小計									2,800	
51	宮ヶ瀬ダム	1	2019.4.6~14	7	宮ヶ瀬湖畔	宮ヶ瀬桜まつり	桜の記念植樹及び桜見物、芸能演技等ステージショー 地域物産展等の出店 他	宮ヶ瀬桜まつり実行委員会	20,000	
		2	2019.4.14	7	宮ヶ瀬湖畔	みやがせフェスタin宮ヶ瀬湖畔 2019 (宮ヶ瀬桜まつりと同時開催)	ステージショー、アクティビティ体験コーナー等	(公財) 宮ヶ瀬ダム周辺振興財団	同時開催	
		3	2019.4.29	1	あいかわ公園	あいかわ公園つじまつり	ステージショー、各種体験教室、地元特産品の販売等	茨川町つじまつり実行委員会	25,000	
		4	2019.7.27	7	宮ヶ瀬湖畔	24時間リレーマラソン	全国規模の24時間リレーマラソン (荒天のため8時間に短縮して開催)	(一財) アルピーズボーン財団、(公財) 宮ヶ瀬ダム周辺振興財団、宮ヶ瀬水の郷観光協同組合	8,000	
		5	2019.8.15	5	宮ヶ瀬湖畔 水の郷商店街	第31回宮ヶ瀬ふるさとまつり 花火大会	宮ヶ瀬ダム建設により新天地に移転した住民がふるさとを偲ぶ花火大会 (特来は湖上祭として進展していくことを目的とする)	宮ヶ瀬水の郷観光協同組合	15,000	
		6	2019.9.16	1	あいかわ公園	みやがせフェスタ夏inあいかわ 2019	ステージショー、地域物産展、ターゲットボードゴルフ体験コーナー、半原系の里文化祭と共同開催。	(公財) 宮ヶ瀬ダム周辺振興財団	25,000	
		7	2019.11.29~ 2019.12.25	7	宮ヶ瀬湖畔エリア (プロムナード他) 湖畔園地及び水の郷地区	宮ヶ瀬クリスマスみんなのつどい	イルミネーションの設置・点灯、ステージショー及びコンサート プレゼント配布及大抽選会、花打ち上げ 他	宮ヶ瀬クリスマスみんなのつどい実行委員会	200,000	
小計									2,800	

4. 開催されたイベント一覧 (11/18)

地方名	ダムNo.	ダム名	基礎情報						参加人数 (人)		
			番号	期間	開催場所		名称	イベントの内容		運営主体	
					ブロック	施設名					
北陸	52	横川ダム	1	2019.8.4	1,2,4,5	横川ダム, 市野々公園 叶水上流公園, 叶水 downstream 公園, 水源の郷交流館, 叶水小中学校	名称	白い森おぐに湖体験	パークゴルフ体験, カヌー体験, 木登りツリーイング体験, 木工教室, クライミングウォール, 釣り堀体験 横川ダム・横川発電所見学	(有) 小国町 (ダス) スポーツ Yui, 東部地区振興協議会, ここ掘れ和ん話ん探検隊, 置賜森林管理署, 小国わかさぎ会, 横川ダム, 山形県企業局	378
			小計							2,800	
	53	大石ダム	1	2019.7.27	2,4	大石ダム, 大石発電所 多目的広場, レストハウス	名称	おおいしダム湖畔祭り	木工教室, 乗馬体験・エサやり体験, 大石ダム空中探訪 降雨体験, 魚のつかみどり, ウォーキングラリー 大石ダム・大石発電所見学, カヌー体験	関川村, 下越森林管理署村上支所, 羽越河川国道事務所, 荒川水力電気(株) 関川事業所	1,546
			2	2020.2.9	4,5	多目的広場, 大石自然館	名称	大石どもんこ祭り	雪遊び・雪山探検, 餅つき大会, 巨大賽の神様火入れ 木工製品作り	大石・山と川に親しむ会	761
			小計							2,800	
	55	大町ダム	1	2019.7.13	3	ダム本体	名称	高瀬渓谷フェスティバル2019	ダム内部見学, 大町発電所見学, 龍神湖巡視体験 降雨体験コーナー, 砂防事業パネル展示, サンドアート作り, 丸太切り体験・木工品作り, 親子テンカラ釣り体験, スタンプラリー, ダムカラーコーナー	主催: 庄と湖に親しむ旬間実行委員会, 共催: 松本砂防事務所, 実行協力: いまいきネットワーク, 協賛: (公) 大町エネルギーセンター「庄の道」, NPO法人ぐるったネットワーク大町, 北の安曇野交流会	610
			2	2019.8.5	3	ダム本体	名称	高瀬渓谷 夏の3ダムめぐり	高瀬渓谷の3つのダムの役割についてより理解を深めてもらうために, 大町ダム, 七倉ダム, 高瀬ダムのほか, 大町エネルギー博物館, 新高瀬川発電所を見学する。	主催: 大町ダム管理事務所, 協賛: (公) 大町エネルギー博物館, 東京電力ホールディングス(株), すりりゅう・いまいきネットワーク, (一社) 北陸地域づくり協会	37
			小計							2,800	
	56	三国川ダム	1	2019.7.28	6,7	ダム下流ブロック, 堤体ブロック	名称	しゃくなげ湖まつり	ダンス・歌・踊り・工作教室・ダム監査廊見学・ニジマスつかみ取り・ゲーム・食堂	しゃくなげ湖まつり実行委員会	873
			2	2019.9.14~9.15	7	ダム下流ブロック	名称	JFBC南魚沼サイクルロードレース	ロードレース	JBCF	800
			3	2019.10.6	7	ダム下流ブロック	名称	第6回南魚沼グルメリイド	グルメリイド	南魚沼サイクルフェスタ実行委員会	980
	小計								2,800		
57	宇奈月ダム	1	2019.8.17~18	2,4	大夢来館, 監査廊	名称	うなづきダム湖フェスティバル2019	資料館見学, ダム探検ツアー, 発電所見学, ダム湖遊覧	うなづきダム湖フェスティバル実行委員会	1,087	
		小計							2,800		
58	手取川ダム	1	2019.7.20~22	2	手取川ダム管理支所	名称	流木無料配布	流木の配布	森と湖に親しむ旬間実行委員会	152	
		小計							2,800		
中部	60	美和ダム	1	2019.5.25	1	ダム本体, みわっこ 駐車場, トイレ	名称	第1回 美和ダムの放流を見に行こう!	ゲートから1回あたり2分程度の点検放流	天竜川ダム統管理事務所 三峰川総合開発工事事務所	28
			2	2019.5.25	1	ダム本体, みわっこ 駐車場, トイレ	名称	第2回 美和ダムの放流を見に行こう!	ゲートから1回あたり2分程度の点検放流	天竜川ダム統管理事務所 三峰川総合開発工事事務所	27
			3	2019.5.25	1	ダム本体, みわっこ 駐車場, トイレ	名称	第1回 ダム操作室見学会	普段は入ることができないダム操作室を見学できます	天竜川ダム統管理事務所 三峰川総合開発工事事務所	12
			4	2019.5.25	1	ダム本体, みわっこ 駐車場, トイレ	名称	第2回 ダム操作室見学会	普段は入ることができないダム操作室を見学できます	天竜川ダム統管理事務所 三峰川総合開発工事事務所	2
			5	2019.5.25	1	ダム本体, みわっこ 駐車場, トイレ	名称	第3回 ダム操作室見学会	普段は入ることができないダム操作室を見学できます	天竜川ダム統管理事務所 三峰川総合開発工事事務所	13
			6	2019.5.25	1	ダム本体, みわっこ 駐車場, トイレ	名称	第4回 ダム操作室見学会	普段は入ることができないダム操作室を見学できます	天竜川ダム統管理事務所 三峰川総合開発工事事務所	12
			7	2019.5.25	1	ダム本体, みわっこ 駐車場, トイレ	名称	バイパストンネルを歩こうツアー	ダム放流を見学, その後バイパストンネル4.3kmを歩きます	天竜川ダム統管理事務所 三峰川総合開発工事事務所	35
			8	2019.7.20	1	ダム本体, みわっこ 駐車場, トイレ	名称	美和ダム体感DAY	ダム探検ツアー, ダム操作室見学, 修理用ゲート・パトロール車見学, 流木工作, お絵かきコーナー等	天竜川ダム統管理事務所, 長野県企業局南信発電管理事務所, (一社) 伊那市観光協会, ファームはせ剛	60
	小計								2,800		
	61	小浜ダム	1	2019.7.27	1	ダム本体・駐車場・トイレ インフォメーションセンター・よっこしじふ	名称	小浜ダム開放DAY	ダム堤体内, バイパストンネル, 第3発電所の見学, パネル展示, スタンプラリー, お絵かきコーナー	天竜川ダム統管理事務所	233
			小計							2,800	
	62	新豊根ダム	1	2019.11.3	2,3,4,5	新豊根ダム湖畔道路	名称	第13回2019とよね・みどり湖ハーフマラソン	マラソン大会 (ハーフマラソン)	豊根村, とよね・みどり湖ハーフマラソン実行委員会	995
			小計							2,800	
	63	矢作ダム	1	2019.6.1	5	興矢作レクリエーションセンター	名称	興矢作森林フェスティバル	アウトドアアクティビティ	矢作水源フォレストランド協議会	700
			2	2020.1.26	4	貸しポート屋 JON STYLE	名称	矢作ダム清掃活動	清掃活動	JON STYLE	84
小計									2,800		
64	小里川ダム	1	2019.5.11	2	小里川ダム管理支所・ダム堤体	名称	ダム見学	ダム見学	大学	50	
		2	2019.5.27	2	小里川ダム管理支所・ダム堤体	名称	ダム見学	ダム見学	団体	30	
		3	2019.6.6	2	小里川ダム管理支所・ダム堤体	名称	ダム見学	ダム見学	小学校	27	
		4	2019.7.2	2	小里川ダム管理支所・ダム堤体	名称	平成31年度 庄内川水系砂防教室	砂防教室	小学校	60	
		5	2019.7.20	2	小里川ダム管理支所・ダム堤体	名称	遠鉄バンビツアー	遠鉄バンビツアー	遠州鉄道株式会社	40	
		6	2019.7.25	2	小里川ダム管理支所・ダム堤体	名称	ダム見学	ダム見学	幼稚園	32	
		7	2019.7.29	2	小里川ダム管理支所・ダム堤体	名称	ひんやりダム探検&わくわく里山ワークショップ	ダム見学・ワークショップ	森湖旬間見学会	25	
		8	2019.7.29	2	小里川ダム管理支所・ダム堤体	名称	ひんやりダム探検&わくわく里山ワークショップ	ダム見学・ワークショップ	森湖旬間見学会	25	
		9	2019.8.8	2	小里川ダム管理支所・ダム堤体	名称	ダム見学	ダム見学	NPO団体	25	
		10	2019.8.21	2	小里川ダム管理支所・ダム堤体	名称	遠鉄バンビツアー	遠鉄バンビツアー	遠州鉄道株式会社	40	
		11	2019.8.23	2	小里川ダム管理支所・ダム堤体	名称	ダム見学	ダム見学	ボーイスカウト	17	
		12	2019.9.6	2	小里川ダム管理支所・ダム堤体	名称	ダム見学	ダム見学	団体	13	
		13	2019.9.15	2	小里川ダム管理支所・ダム堤体	名称	遠鉄バンビツアー	遠鉄バンビツアー	遠州鉄道株式会社	38	
		14	2019.10.10	2	小里川ダム管理支所・ダム堤体	名称	「水と街道」開放講座	「水と街道」開放講座		22	
		15	2019.11.6	2	小里川ダム管理支所・ダム堤体	名称	ダム見学	ダム見学	高等専門学校	39	

4. 開催されたイベント一覧 (12/18)

地方名	ダム No.	ダム名	基礎情報						参加人数 (人)	
			番号	期間	開催場所		イベントの内容			
					ブロック	施設名	名称	内容		運営主体
中部	64	小里川ダム	16	2019.11.10	2	ダム湖周辺	2019秋の小里川ダム湖周ウォーキング	小里川ダム湖周ウォーキング		156
			17	2019.11.14	2	小里川ダム管理支所・ダム堤体	ダム見学	ダム見学	小学校	21
			18	2019.11.15	2	小里川ダム管理支所・ダム堤体	ダム見学	ダム見学	小学校	39
			19	2019.11.17	2	道の駅・ダム堤体	道の駅 いやす里大やきいも大会	やきいも大会		103
			20	2019.11.19	2	小里川ダム管理支所・ダム堤体	ダム見学	ダム見学	団体	34
			21	2019.12.21	2	小里川ダム管理支所・ダム堤体	小里川ダムライトアップ	ダムライトアップ		202
			22	2020.1.14	2	小里川ダム管理支所・ダム堤体	ダム見学	ダム見学	シルバーサークル	34
			小計							
	65	味噌川ダム	1	2019.4.27		やぶはら高原 こだまの森	こだまの森フットボールコート キックオフイベント	オープニングセレモニー エキシビジョンマッチ	やぶはら高原こだまの森	100
			2	2019.6.30		やぶはら高原 こだまの森	第32回やぶはら高原 はくさいマラソン大会	ハーフマラソン, 10kmマラソン 5kmマラソン, 3kmマラソン	やぶはら高原イベント実行委員会 (木祖村・木祖村商工会・木祖産業協同組合・JAM木祖支所)・木曽郡陸上競技協会	1,052
			3	2019.8.3		木祖村役場駐車場	木曾川源流夏祭り	夏祭り	木祖村	500
			4	2019.10.5~14		社会体育館	全国日曜画家中部日本展	アマチュア画家の作品を公募する展覧会	木祖村	700
			5	2019.11.3		木祖村内	第61回村内一周駅伝大会	マラソン	木祖村	374
			6	2019.11.17		社会体育館	130周年記念イベント	130周年イベント, 文化祭	木祖村	300
			小計							
	66	丸山ダム	1	2019.5.4	7	フレンドリーパークお おひら	アマゴ釣り	大人を対象としたアマゴ釣り	木曾川中流漁業協同組合	50
			2	2019.8.18	7	フレンドリーパークお おひら	マス釣り・マスつかみどり	小学生以下対象のノジマスつかみどり, 親子でマス釣り	木曾川中流漁業協同組合	50
			3	2019.9.7	1	人道の丘公園	筑前琵琶演奏会	八百津町在住の演奏家による筑前琵琶演奏会	八百津町教育委員会	216
			4	2019.11.17	1	人道の丘公園	やおつ人道の丘ジョギング大会	ジョギング大会, 8kmコースは人道の丘を通過する。	八百津町教育委員会	380
	小計									2,800
	67	阿木川ダム	1	2019.2.27~ 2019.3.3	6	中の島公園	あぎの里のひなまつり・つる しびな	あぎの里ひなまつり・つるしさがり	主催:あぎの里ひなまつり・つるしさがり 実行委員会, 後援:中津川市	13,500
			2	2019.11.3	2	阿木川ダム	メモリアルマーチ	ウォーキング	主催:明知鉄道石畳グループほか, 後援:阿木川ダム管理所ほか	135
	小計									2,800
	68	岩屋ダム	1	2019.7.28	2	ダム本体	岩屋ダムロックフィルダム フェス	公開施設設備点検	岩屋ダム公開点検放流イベント実行 委員会事務局	415
	小計									2,800
	69	徳山ダム	1	2019.5.3~4		徳山ダム (ダムサイト 公園)	徳山ダム洪水吐き点検放流 (徳山ダム観光放流)	徳山ダム洪水吐きから点検放流を行い、ダムの役割や機能 に関心を寄せていただく	揖斐川町 (5/3 5/4)	2,741
			2	2019.5.13		徳山ダム (ダム堤体登 坂)	インフラツーリズム (徳山ダ ム堤体登坂とコア山上陸)	徳山ダム建設の歴史, ダムの機能や役割を体感できるツ アー	徳山ダム管理所, 揖斐川町, 旅行会 社 (5/13)	46
			3	2019.5.18		徳山ダム (ダム堤体登 坂)	インフラツーリズム (徳山ダ ム堤体登坂とコア山上陸)	徳山ダム建設の歴史, ダムの機能や役割を体感できるツ アー	徳山ダム管理所, 揖斐川町, 旅行会 社 (5/18)	45
4			2019.5.8~15		徳山湖	徳山湖自然風景写真撮影会	徳山湖周辺の自然風景を船上から写真撮影会を開催し、徳 山ダム, 揖斐川町をP R	徳山ダム管理所, 揖斐川町, 旅行会 社 (5/8 5/15)	164	
5			2019.5.26		徳山湖	徳山湖自然環境観察会	徳山湖周辺の自然環境を船上から観察	揖斐川町 (5~11月土日のうち10回 (10/12台風接近に伴い中止))	104	
6			2019.6.9		徳山湖	徳山湖自然環境観察会	徳山湖周辺の自然環境を船上から観察	揖斐川町	127	
7			2019.6.23		徳山湖	徳山湖自然環境観察会	徳山湖周辺の自然環境を船上から観察	揖斐川町	91	
8			2019.9.15		徳山湖	徳山湖自然環境観察会	徳山湖周辺の自然環境を船上から観察	揖斐川町	73	
9			2019.9.21		徳山湖	徳山湖自然環境観察会	徳山湖周辺の自然環境を船上から観察	揖斐川町	5	
10			2019.9.29		徳山湖	徳山湖自然環境観察会	徳山湖周辺の自然環境を船上から観察	揖斐川町	28	
11			2019.10.5		徳山湖	徳山湖自然環境観察会	徳山湖周辺の自然環境を船上から観察	揖斐川町	51	
12			2019.10.19		徳山湖	徳山湖自然環境観察会	徳山湖周辺の自然環境を船上から観察	揖斐川町	22	
13			2019.11.2		徳山湖	徳山湖自然環境観察会	徳山湖周辺の自然環境を船上から観察	揖斐川町	235	
14			2019.5.15		徳山湖	徳山湖Eポート体験	徳山湖でEポート (手漕ぎゴムボート) 体験	揖斐川町 (5~11月に16回実施)	49	
15			2019.5.23		徳山湖	徳山湖Eポート体験	徳山湖でEポート (手漕ぎゴムボート) 体験	揖斐川町	31	
16			2019.5.30		徳山湖	徳山湖Eポート体験	徳山湖でEポート (手漕ぎゴムボート) 体験	揖斐川町	33	
17			2019.6.6		徳山湖	徳山湖Eポート体験	徳山湖でEポート (手漕ぎゴムボート) 体験	揖斐川町	27	
18			2019.6.6		徳山湖	徳山湖Eポート体験	徳山湖でEポート (手漕ぎゴムボート) 体験	揖斐川町	19	
19			2019.6.11		徳山湖	徳山湖Eポート体験	徳山湖でEポート (手漕ぎゴムボート) 体験	揖斐川町	68	
20			2019.9.19		徳山湖	徳山湖Eポート体験	徳山湖でEポート (手漕ぎゴムボート) 体験	揖斐川町	23	
21			2019.9.26		徳山湖	徳山湖Eポート体験	徳山湖でEポート (手漕ぎゴムボート) 体験	揖斐川町	34	
22			2019.10.1		徳山湖	徳山湖Eポート体験	徳山湖でEポート (手漕ぎゴムボート) 体験	揖斐川町	22	
23			2019.10.10		徳山湖	徳山湖Eポート体験	徳山湖でEポート (手漕ぎゴムボート) 体験	揖斐川町	23	
24			2019.10.16		徳山湖	徳山湖Eポート体験	徳山湖でEポート (手漕ぎゴムボート) 体験	揖斐川町	36	
25			2019.10.24		徳山湖	徳山湖Eポート体験	徳山湖でEポート (手漕ぎゴムボート) 体験	揖斐川町	20	
26			2019.10.26		徳山湖	徳山湖Eポート体験	徳山湖でEポート (手漕ぎゴムボート) 体験	揖斐川町	58	
27			2019.10.27		徳山湖	徳山湖Eポート体験	徳山湖でEポート (手漕ぎゴムボート) 体験	揖斐川町	12	
28			2019.10.31		徳山湖	徳山湖Eポート体験	徳山湖でEポート (手漕ぎゴムボート) 体験	揖斐川町	14	
29			2019.11.7		徳山湖	徳山湖Eポート体験	徳山湖でEポート (手漕ぎゴムボート) 体験	揖斐川町	17	
30			2019.6.22		徳山ダム (コア山)	実のなる木を植えよう大作戦 (下草刈り)	徳山ダム盛り立て材料として土を採取したコア山の植生回 復のための活動	生命の水と森の活動センター, 揖斐環境レンジャー	26	
31			2019.8.1		徳山ダム	水の日徳山ダム特別見学会	水の大切さを啓発し, ダムの機能や役割に理解を深めてい ただくため, 徳山ダム施設見学を実施	徳山ダム管理所	151	
32			2019.9.24~ 10.11		徳山ダム (コア山)	苗木のホームステイ	揖斐川町内小中学生によるコア山の植樹活動	揖斐川町, 生命の水と森の活動セン ター (3校参加)	97	
33			2019.9.27~30		徳山ダム	インフラツーリズム (揖斐川 のダムと発電の歴史巡り旅)	揖斐川にある東横山発電所, 横山ダム, 徳山ダムを巡り施 設見学	徳山ダム管理所, 揖斐川町, 旅行会 社 (9/27 9/30)	127	
34			2019.10.30~ 11.1		徳山湖	徳山湖自然風景写真撮影会	徳山湖周辺の自然風景を船上から写真撮影会を開催し、徳 山ダム, 揖斐川町をP R	徳山ダム管理所, 揖斐川町, 旅行会 社 (10/30 11/1)	142	
35			2019.11.3		徳山ダム (コア山)	実のなる木を植えよう大作戦 (苗木の植樹)	徳山ダム盛り立て材料として土を採取したコア山の植生回 復のための活動	生命の水と森の活動センター, 揖斐環境レンジャー	60	
小計									2,800	

4. 開催されたイベント一覧 (13/18)

地方名	ダム No.	ダム名	基礎情報						参加人数 (人)	
			番号	期間	開催場所		イベントの内容			
					ブロック	施設名	名称	内容		運営主体
中部	70	横山ダム	1	2019.7.27~28	10	神戸町~揖斐川町坂内内の公道, 夜叉ヶ池の登山道	2019 夜叉ヶ池伝説マラニック	伝説発祥の地, 安八郡神戸町より龍神が棲むという山上の池, 夜叉ヶ池 (標高1105m) までの往復 (約135km) をマラニック	284	
			2	2019.8.14	9	藤橋振興事務所駐車場	藤橋夏祭り	日本を代表する夏の名物「打ち上げ花火・盆踊り」を中心とし, 地域の素朴な田舎暮らしを外部へ発信する	250	
			3	2019.9.27~30	9	藤橋道の駅, 東横山発電所, 横山ダム, 徳山ダム	揖斐川のダムと発電の歴史ツアー	東横山発電所, 横山ダム, 徳山ダムの見学	130	
			4	2019.11.10	9	揖斐川町役場周辺~藤橋地区内	2019いびがわマラソン	フルマラソン, ハーフマラソン, いびがわウォーキング	揖斐川町, 中日新聞社, 西濃地区陸上競技協会	10,000
	小計								2,800	
	71	蓮ダム	1	19.7.20	1	蓮ダム	一日ダム探検	ダム探検, 巡視体験	蓮ダム管理所	107
			2	19.8.24	1	蓮ダム	自然体験交流会	ダム見学, アマゴつかみ	蓮ダム管理所	38
			3	19.11.10	1	蓮ダム	ふれあいフェスティバル	ダム探検, 巡視体験	松阪市	158
	小計								2,800	
	近畿	72	天ヶ瀬ダム	1	2019.3.8	5	大石緑地スポーツ村	関西エンジョイ びわこ大会 ミックス大会	テニス試合	
2				2019.3.16	5	大石緑地スポーツ村	高体連ソフトテニス専門部 会長杯	テニス試合		120
3				2019.3.20	5	大石緑地スポーツ村	北関西シニアテニス連盟 滋賀支部	テニス試合		60
4				2019.3.21	5	大石緑地スポーツ村	新日本スポーツ連盟 春季 ミックスダブルス大会	テニス試合		150
5				2019.3.23	5	大石緑地スポーツ村	滋賀県テニス協会ジュニア	テニス試合		200
6				2019.3.25	5	大石緑地スポーツ村	滋賀県テニス協会ジュニア	テニス試合		200
7				2019.3.26	5	大石緑地スポーツ村	滋賀県テニス協会ジュニア	テニス試合		200
8				2019.3.27	5	大石緑地スポーツ村	滋賀県テニス協会ジュニア	テニス試合		200
9				2019.3.28	5	大石緑地スポーツ村	滋賀県テニス協会ジュニア	テニス試合		200
10				2019.3.29	5	大石緑地スポーツ村	高校練習試合	テニス試合		50
11				2019.4.20	5	大石緑地スポーツ村	大津市中体連春季総体	テニス試合		300
12				2019.5.3	5	大石緑地スポーツ村	新日本スポーツ連盟	テニス試合		150
13				2019.5.8	5	大石緑地スポーツ村	県女子テニス連盟シニア大会	テニス試合		100
14				2019.5.9	5	大石緑地スポーツ村	県女子テニス連盟シニア大会	テニス試合		80
15				2019.5.11	5	大石緑地スポーツ村	大津ジュニアソフトテニス大会	テニス試合		200
16				2019.5.12	5	大石緑地スポーツ村	新日本スポーツ連盟春季シングル大会	テニス試合		95
17				2019.5.16	5	大石緑地スポーツ村	大津市中体連	テニス試合		500
18				2019.5.17	5	大石緑地スポーツ村	大津市中体連	テニス試合		500
19				2019.5.24	5	大石緑地スポーツ村	県テニス協会シニア大会	テニス試合		80
20				2019.5.25~6.2	5	大石緑地スポーツ村	高体連テニス大会春季総体	テニス試合		300
21				2019.6.3	5	大石緑地スポーツ村	県女子テニス連盟シニア大会 春季しゃくなげ杯	テニス試合		80
22				2019.6.14	5	大石緑地スポーツ村	県女子テニス連盟シニア大会 クレスト杯	テニス試合		50
23				2019.6.22~23	5	大石緑地スポーツ村	中体連テニス専門部	テニス試合		200
24				2019.6.30	5	大石緑地スポーツ村	新日本スポーツ連盟	テニス試合		100
25				2019.7.3~4	5	大石緑地スポーツ村	県女子テニス連盟 ビンクリボン大会	テニス試合		100
26				2019.7.20~22	5	大石緑地スポーツ村	大津市中体連夏季総体	テニス試合		300
27				2019.7.23~26	5	大石緑地スポーツ村	滋賀県テニス協会ジュニア夏季大会	テニス試合		100
28				2019.8.3	5	大石緑地スポーツ村	大津市中体連 総体	テニス試合		300
29				2019.8.11~23	5	大石緑地スポーツ村	高体連 県民体育大会	テニス試合		300
30				2019.8.24	5	大石緑地スポーツ村	大津市中体連 強化練習会	テニス試合		300
31				2019.8.25	5	大石緑地スポーツ村	大津市ソフトテニス協会 ソフトテニスフェスティバル	テニス試合		180
32				2019.8.26~27	5	大石緑地スポーツ村	県女子テニス連盟ヨネックスレディースチャレンジカップ	テニス試合		100
33				2019.9.13	5	大石緑地スポーツ村	滋賀県テニス協会シニア 男子ダブルス大会	テニス試合		80
34				2019.9.16	5	大石緑地スポーツ村	新日本スポーツ連盟 滋賀県スポーツ祭典 ダブルス大会	テニス試合		150
35				2019.9.22	5	大石緑地スポーツ村	高体連 第1回技術講習会	テニス試合		300
36				2019.9.23	5	大石緑地スポーツ村	新日本スポーツ連盟 ミックスダブルス大会	テニス試合		150
37				2019.10.11	5	大石緑地スポーツ村	県テニス協会シニア大会 ミックスダブルス大会	テニス試合		80
38				2019.10.16	5	大石緑地スポーツ村	北関西シニアテニス連盟 滋賀支部	テニス試合		60
39				2019.10.18~19	5	大石緑地スポーツ村	中体連テニス専門部	テニス試合		300
40				2019.10.26~31	5	大石緑地スポーツ村	高体連近畿大会予選 秋季大会	テニス試合		300
41				2019.11.1~2	5	大石緑地スポーツ村	高体連近畿大会予選 秋季大会	テニス試合		300
42				2019.11.8	5	大石緑地スポーツ村	関西エンジョイテニス大会	テニス試合		130
43				2019.11.9	5	大石緑地スポーツ村	大津市ソフトテニス協会 会長杯中学生大会	テニス試合		100
44				2019.11.17	5	大石緑地スポーツ村	高体連近畿大会予選 第2回技術講習会	テニス試合		300
45				2019.11.23	5	大石緑地スポーツ村	新日本スポーツ連盟 スポーツ祭典 ミックスダブルス	テニス試合		150
46				2019.12.1	5	大石緑地スポーツ村	新日本スポーツ連盟 クラブ交流親睦大会	テニス試合		130
47				2019.12.3	5	大石緑地スポーツ村	県女子テニス連盟 親睦大会	テニス試合		100
48				2019.12.14	5	大石緑地スポーツ村	県テニス協会jr ウィンターダブルス大会	テニス試合		120
49				2019.12.21~25	5	大石緑地スポーツ村	県テニス協会jr ウィンターダブルス大会	テニス試合		120
小計								2,800		

4. 開催されたイベント一覧 (14/18)

地方名	ダム No.	ダム名	基礎情報							参加人数 (人)
			番号	期間	開催場所		イベントの内容		運営主体	
					ブロック	施設名	名称	内容		
近畿	73	日吉ダム	1	2019.3.10	6	日吉町郷土資料館	年中みそづくり	年中みそづくり	日吉町郷土資料館	10
			2	2019.3.23	6	府民の森ひよし	グリーンウェブ	ツリークライミング等	スチールの森 京都	22
			3	2019.5.3~5	6	日吉町郷土資料館	新緑祭	つくってあそぼう、餅つき大会、銭太鼓等	日吉町郷土資料館	47
			4	2019.5.3~5	6	府民の森ひよし	新緑祭	野外イベント	スチールの森 京都	200
			5	2019.6.18~19	6	府民の森ひよし	スターフェスティバル	野外イベント	スターフェスティバル事務局	5,000
			6	2019.6.1~2	-	日吉ダム周辺	天若湖アートプロジェクト 2019	野外イベント	天若湖アートプロジェクト実行委員会	未計数
			-	2019.6.8	6	府民の森ひよし	Club J-WESTの森	各種森林体験活動(雨天のため中止)	京都モデルフォレスト協会	中止
			7	2019.7.14	2	下流芝生広場等	日吉夏まつり花火大会	花火大会等	日吉町観光協会	2,000
			8	2019.7.20~9.16	6	日吉町郷土資料館	夏季企画展	展示会	日吉町郷土資料館	538
			-	2019.8.15	12	宇津峽公園	納涼夏祭り	花火大会等(雨天のため中止)	宇津峽公園	中止
			9	2019.9.15	6	府民の森ひよし	スノーピークイベント	キャンプイベント	スノーピーク	600
			10	2019.11.1~3	6	府民の森ひよし	GO OUT関西	キャンプイベント	GO OUT関西	2,500
			11	2019.11.10	2	下流芝生広場等	日吉水の杜フェスタ	施設見学、模擬店等	南丹市	5,000
			12	2019.12.22	6	日吉町郷土資料館	しめ縄づくり	しめ縄づくり	日吉町郷土資料館	27
13	2020.1.11	1	スプリングスひよし	南丹消防団出初式	出初式	南丹市消防団	300			
14	2020.2.9	6	府民の森ひよし	関西シクロクロス	自転車イベント	関西シクロクロス	700			
小計			2,800							
74	比奈知ダム	1	2019.8.4	3	比奈知ダム管理所	比奈知ダム施設見学会	ダム見学会(野水池巡視体験、ダム探検ツアー)	比奈知ダム管理所	98	
		2	2019.11.17	2,3,7	比奈知ダム及び野水池周辺	名張ひなち湖紅葉マラソン大会	名張市主催によるマラソン大会	名張市	440	
小計			2,800							
75	高山ダム	1	2019.4.13	5	大川キャンプ場	大川桜まつり	地元住民と施設使用者の交流	山添村	200	
		2	2019.6.16	4	月ヶ瀬湖	月ヶ瀬レガッタ	レガッタ大会	奈良市	124	
		3	2019.10.27	1	高山ダム駐車場	MINI BUDDY HALLOWEEN PARTY	ミニカー愛好家のイベント		150	
		4	2019.11.23	1	南山城村総合グラウンド	むら活き生きまつり	お茶や椎茸、野菜など南山城村の特産品の販売、ステージやブースでのイベント	南山城村	3,000	
小計			2,800							
76	青蓮寺ダム	1	2020.2.23	1,3,6,7,8	青蓮寺ダム湖畔道路	第34回名張青蓮寺湖駅伝競走大会	名張市体育協会主催による青蓮寺湖駅伝競走大会	名張市	360	
小計			2,800							
77	室生ダム	1	2019.7.28	2	室生不思木の森公園	室生へまあ〜より祭	お祭り	宇陀市	2,500	
小計			2,800							
78	布目ダム	1	2019.7.21	1~2	布目ダム管理所・ダム右岸	布目ダム見学会	ダムの見学会	布目ダム管理所	300	
		2	2019.10.6	4,6	布目ダム湖周辺	ほんなら釣り祭	布目湖釣り大会	(財)日本釣振興会、奈良県釣り人連盟、布目川漁業協同組合	300	
		3	2019.12.1	4	布目ダム湖周辺	やまぞえ布目ダムマラソン大会	マラソン大会	山添村	800	
小計			2,800							
79	一庫ダム	1	1.8.24	2	ダム本体	一庫ダム内部見学会	ダム内部の見学	能勢電鉄株式会社 一庫ダム管理所	162	
		2	1.11.3		国崎周辺	北摂里山まつり	秋まつり	北摂里山まつり実行委員会	2,000	
		3	1.11.17		ダム周辺	川西一庫ダム周遊マラソン大会	マラソン大会	川西一庫ダム周遊マラソン大会実行委員会	12,417	
小計			2,800							
80	大滝ダム	1	2019.8.3	2	大滝ダム学べるステーション	「大滝ダム体験ツアー」 in 2019	ダムの見学会	紀の川ダム統合管理事務所	150	
小計			2,800							
82	九頭竜ダム	1	2019.6.6	1	九頭竜ダム	ダム見学会	ダム見学会	九頭竜ダム統合管理事務所	269	
		2	2019.7.28	1	九頭竜ダム	森と湖に親しむ旬間	水上巡視体験やダムカラー作りなどが楽しめる	九頭竜ダム統合管理事務所	380	
小計			2,800							
83	真名川ダム	1	2019.7.27	1	真名川ダム	森と湖に親しむ旬間	堤体内見学など	九頭竜川ダム統合管理事務所	192	
小計			2,800							
中国	84	殿ダム	1	2019.5.12	1	殿ダム記念広場	殿ダムフェスティバル2019	講演、発電所見学、ビンゴ大会・クイズラリー等	殿ダム水源地域活性化推進連絡会	540
			2	2019.5.26	4	殿ダム親水広場	国府フィッシングフェスタ 2019	釣り大会、つかみどり等	国府フィッシングフェスタ実行委員会	1,200
			3	2019.6.30	1	殿ダム記念広場	殿ダム健康フェスタ2019	乗馬体験、ヨガ体験、フライングディスク体験等	殿ダム周辺広場指定管理者	164
			4	2019.8.4	1	殿ダム記念広場等	殿ダム環境学習会	殿ダム一般開放、湖面パトロール体験等	殿ダム水源地域活性化推進連絡会	261
			5	2019.9.15	1	殿ダム記念広場	響け!殿ダム野外音楽祭	野外演奏、フリーマーケット、出店等	まちづくり・いきいき成器の会	2,622
			6	2019.10.27	1	殿ダム記念広場等	殿ダム因幡万葉湖2019ウォーキング大会	ダム湖周辺ウォーキング	殿ダム因幡万葉湖ウォーキング大会実行委員会	810
			7	2019.2.9	1	殿ダム記念広場、殿ダム交流館	第5回殿ダム雪まつり	スノーマンランづくり、宝探し、ビンゴ大会等	殿ダム周辺広場指定管理者	357
小計			2,800							
86	尾原ダム	1	2019.3.24	1	地域づくり支援センター	さくら記念植樹	植樹	NPO法人さくらおろち	15	
		2	2019.3.24	9	ポート競技湖面施設	アドベンチャー研究会	カヤック	ガйнаカヤック	15	
		3	2019.3.24	4	ダムの見える牧場	アドベンチャー研究会	見学	ダムの見える牧場	12	
		4	2019.4.14	4	自転車競技施設	トレイルワーク・グループイベント	ランニング	トレイルランニングレース実行委員会	16	
		5	2019.4.19~20	9	ポート競技湖面施設	中国高校ポート選手権県予選 第7回さくらおろち湖トレールランニングレース	ポート競技	島根県高体連ポート専門部	150	
		6	2019.4.21	4	自転車競技施設	島根県自転車競技選手権大会(ロード)	自転車競技	島根県自転車競技連盟	250	
		8	2019.4.28	9	ポート競技湖面施設	お花見レガッタ練習会	レガッタ	斐伊川さくらポート協会	76	
		9	2019.4.28	9	ポート競技湖面施設	ポート練習	ポート	エイトメイトローイングアカデミー	10	
		10	2019.4.29~30	9	ポート競技湖面施設	ポート練習	ポート	高校ポート部	60	
		11	2019.5.1	9	ポート競技湖面施設	ポート練習	ポート	高校ポート部	30	
		12	2019.5.1~2	9	ポート競技湖面施設	ポート練習	ポート	高校ポート部	26	
		13	2019.5.5	9	ポート競技湖面施設	お花見レガッタ練習会	レガッタ	斐伊川さくらポート協会	80	
		14	2019.5.12	4	自転車競技施設	さくらおろち湖ワーク大会	ウォーキング	さくらおろち湖ワーク大会実行委員会	450	
		15	2019.5.12	9	ポート競技湖面施設	さくらおろち湖お花見レガッタ	レガッタ	斐伊川さくらポート協会	450	
		16	2019.5.18	9	ポート競技湖面施設	ポート練習	ポート	高校ポート部	58	
		17	2019.5.19	9	ポート競技湖面施設	ポート練習	ポート	エイトメイトローイングアカデミー	13	
		18	2019.5.24~25	9	ポート競技湖面施設	島根県高校総合体育大会ポート競技	ポート競技	島根県高体連ポート専門部	150	
		19	2019.5.26	4	自転車競技施設	島根県高校総合体育大会自転車競技	自転車競技	島根県自転車競技連盟	170	
		20	2019.6.1~2	4	自転車競技施設	さくらおろち湖スプリントトライアスロン大会	トライアスロン	トライアスロン中国ブロック協議会	250	
		21	2019.6.15~16	9	ポート競技湖面施設	第74回国体島根県予選大会	ポート	島根県ポート協会	170	
		22	2019.6.22	9	ポート競技湖面施設	中国5県大学ポート部合同練習	ポート	島根県ポート協会	80	

4. 開催されたイベント一覧 (15/18)

地方名	ダム No.	ダム名	基礎情報						参加人数 (人)			
			番号	期間	開催場所		名称	イベントの内容		運営主体		
					ブロック	施設名					内容	
中国	86	尾原ダム	23	2019.6.22	1	地域づくり支援センター	中国5県大学ボート部レセプション	レセプション	島根県ボート協会	60		
			24	2019.7.2	1	地域づくり支援センター	そば畑草刈り・耕耘	畑仕事	七福出雲そばクラブ	7		
			25	2019.7.5	2	ダム管理施設他	水辺で乾杯	親睦会	尾原ダム管理支所	13		
			26	2019.7.6~7	4	自転車競技施設	国民体育大会競技島根県予選大会	自転車競技	島根県自転車競技連盟	250		
			27	2019.7.6~7	9	ボート競技湖面施設	ボート練習	ボート	鳥取県ボート協会	60		
			28	2019.7.13~14	9	ボート競技湖面施設	第74回国体中国ブロック大会ボート競技	ボート競技	島根県ボート協会	700		
			29	2019.7.27	1	地域づくり支援センター	そば畑草刈り・耕耘	畑仕事	七福出雲そばクラブ	5		
			30	2019.8.3~4	9	ボート競技湖面施設	全日本大学選手権ボート強化練習	ボート競技	島根県ボート協会	12		
			31	2019.8.4	9	ボート競技湖面施設	カヤック体験	カヤック	奥出雲町アドベンチャークラブ	25		
			32	2019.8.4~8	4	自転車競技施設	中国ブロック夏季ジュニア・U23強化キャンプ	トライアスロン	島根県トライアスロン協会	150		
			33	2019.8.6	1	地域づくり支援センター	そば播種	畑仕事	七福出雲そばクラブ	6		
			34	2019.8.14	9	ボート競技湖面施設	ボート練習	ボート	エイトメイトローイングアカデミー	11		
			35	2019.8.17	2	ダム管理施設他	探検ツアー	ダム見学	尾原ダム管理支所	10		
			36	2019.8.17~18	1	地域づくり支援センター	尾原ダム・さくらおろち湖探検ツアー	ダム等の見学	NPO法人さくらおろち	60		
			37	2019.8.17~19	4	自転車競技施設	島根県トライアスロン協会夏季強化合宿	トライアスロン	島根県トライアスロン協会	35		
			38	2019.8.18	2	ダム管理施設他	探検ツアー	ダム見学	尾原ダム管理支所	12		
			39	2019.9.1	4	自転車競技施設	トライアスロン大会	トライアスロン	島根県トライアスロン協会	700		
			40	2019.9.2	1	地域づくり支援センター	保育園遠足	遠足	NPO法人さくらおろち	22		
			41	2019.9.2	4	ダムの見える牧場	保育園遠足	遠足	ダムの見える牧場	23		
			42	2019.9.3	1	地域づくり支援センター	保育園遠足	遠足	NPO法人さくらおろち	29		
			43	2019.9.3	4	ダムの見える牧場	保育園遠足	遠足	尾原ダム管理支所	28		
			44	2019.9.5	1	地域づくり支援センター	幼稚園遠足	遠足	NPO法人さくらおろち	25		
			45	2019.9.5	2	ダム管理施設他	幼稚園遠足	遠足	尾原ダム管理支所	25		
			46	2019.9.6	1	地域づくり支援センター	保育園遠足	遠足	NPO法人さくらおろち	30		
			47	2019.9.6	2	ダム管理施設他	幼稚園遠足	遠足	尾原ダム管理支所	25		
			48	2019.9.6	1	地域づくり支援センター	保育園遠足	遠足	NPO法人さくらおろち	19		
			49	2019.9.6	1	地域づくり支援センター	保育園遠足	遠足	NPO法人さくらおろち	39		
			50	2019.9.7~8	9	ボート競技湖面施設	1年生大会	ボート	島根県高体連ボート専門部	120		
			51	2019.9.13	4	ダムの見える牧場	奥出雲山村塾	自然体験	ダムの見える牧場	1		
			52	2019.9.14~16	9	ボート競技湖面施設	うんなんアドベンチャーキャンプinさくらおろち湖	自然体験	キラキラ雲南	90		
			53	2019.9.14~16	1	地域づくり支援センター	うんなんアドベンチャーキャンプinさくらおろち湖	自然体験	キラキラ雲南	56		
			54	2019.9.14~16	9	ボート競技湖面施設	ボート練習	ボート	鳥取県ボート協会	45		
			55	2019.9.21	4	ダムの見える牧場	奥出雲山村塾	自然体験	ダムの見える牧場	2		
			56	2019.10.13	4	自転車競技施設	奥出雲サイクリング2019	サイクリング	奥出雲町商工会青年部	400		
			57	2019.10.13	9	ボート競技湖面施設	ボート練習	ボート	高校ボート部	29		
			58	2019.10.18~19	9	ボート競技湖面施設	新人戦	ボート競技	島根県高体連ボート専門部	100		
			59	2019.10.20	9	ボート競技湖面施設	さくらおろち湖祭り	祭り	さくらおろち湖祭り実行委員会	2,500		
			60	2019.10.20	4	ダムの見える牧場	さくらおろち湖祭り	祭り	ダムの見える牧場	200		
			61	2019.10.20	9	ボート競技湖面施設	湖上花火	花火	さくらおろち湖で花火打ち上げ隊	500		
			62	2019.10.22	9	ボート競技湖面施設	強化練習	ボート	高校	9		
			63	2019.10.26~27	1	地域づくり支援センター	スポーツ	スポーツ	木次スポーツ少年団	12		
			64	2019.10.27	4	自転車競技施設	温泉さくらおろち湖周辺ウォーキングの集い	ウォーキング	温泉交流センターダム湖の郷	48		
			65	2019.11.8	1	地域づくり支援センター	夜の尾原ダム見学&夜空の観察	ダム見学, 星空観察	NPO法人さくらおろち	15		
			66	2019.11.8	2	ダム管理施設他	夜の尾原ダム見学&夜空の観察	ダム見学, 星空観察	尾原ダム管理支所	7		
			67	2019.11.10	4	自転車競技施設	ロゲイニング大会	ロゲイニング	さくらおろち湖ロゲイニング大会実行委員会	200		
			68	2019.11.23	4	ダムの見える牧場	奥出雲山村塾	自然体験	ダムの見える牧場	4		
			69	2019.12.8	9	ボート競技湖面施設	ボート練習	ボート	エイトメイトローイングアカデミー	10		
			70	2020.1.4	9	ボート競技湖面施設	新年初練習	ボート	斐伊川さくらボート協会	20		
			71	2020.2.3	1	地域づくり支援センター	島根県企業局森づくり事業植樹	植樹	NPO法人さくらおろち	17		
			小計									2,800
			87	志津見ダム	1	2019.6.9	4	東三瓶フラワーバレー	第28回ボビー祭り	祭り	東三瓶ボビー祭り実行委員会	5,000
					2	2019.11.2~3	4	うぐいす茶屋	紅葉祭	祭り	うぐいす茶屋	未計数
					小計						2,800	
			88	土師ダム	1	2019.3.29~4.17	2	のどごえ公園	八千代湖桜祭り	子供神楽, バザー等	湖畔祭実行委員会	37,810
					2	2019.5.4~5	9	八千代湖	第40回中国カヌーレガッタ	カヌー競技大会	カヌー協会	340
					3	2019.7.6~7	2	のどごえ公園 BMXコース	第36回全日本BMX選手権大会	日本代表を選考する大会	(財)日本自転車競技連盟	1,500
					4	2019.7.27	3	土師ダム堤体	森と湖に親しむ旬間イベント	ダム堤体見学, 湖面巡視体験, スタンプラリー, 川の水生生物展示, 放流模型オブジェ, パネル展示等。	土師ダム管理所	110
					5	2019.8.31	2	のどごえ公園	第16回安芸高田市花火大会	ダム湖での花火大会, ステージイベント。	安芸高田市	25,000
					6	2019.11.13	2	のどごえ公園 GG場	第8回安芸高田市長杯 G G 大会	八千代湖畔に完成した公認グラウンドゴルフ場を記念して開催したグラウンドゴルフ大会。	安芸高田市	149
					7	2019.11.23	4	八千代湖周辺	第42回土師ダム湖畔マラソン大会	ダム湖周回マラソン(1km, 3km, 10km, ハーフ)を通じて湖畔の魅力を感じてもらおう。	湖畔祭実行委員会	620
					8	2019.12.8	5	ハジリ館周辺	第27回桜守プロジェクト	桜の伐採, 剪定。	桜守プロジェクト	120
			小計									2,800
			89	灰塚ダム	1	2019.5.4	4	ハイズカ湖畔の森	第10回「抱きしめて笑湖ハイツカ」	コンサート, 灰塚の歴史DVD上映, 神楽演奏など	抱きしめて笑湖ハイツカ実行委員会	300
					2	2019.8.18	8	灰塚ダムトライアルパーク	中国トライアル大会山口大会	バイクでのタイムトライアル	一般社団法人日本二輪車普及安全協会	106
					3	2019.9.1	8	灰塚ダムトライアルパーク	全日本トライアル大会第5戦(バイク大会)・中国トライアル大会第2戦(自転車)	バイク・自転車でのタイムトライアル	一般社団法人日本二輪車普及安全協会	337
					4	2019.9.15	1	灰塚ダム記念公園	小島杯グラウンドゴルフ大会	グラウンドゴルフ		300
					5	2019.11.16	1	灰塚ダム記念公園	ハイツカ湖畔ウォーク大会	4km, 9km, 16kmでのウォーキング(ノルディックも可)	ハイツカ湖畔ウォーク大会2019実行委員会	150
			小計									2,800

4. 開催されたイベント一覧 (16/18)

地方名	ダム No.	ダム名	基礎情報						参加人数 (人)		
			番号	期間	開催場所		名称	イベントの内容		運営主体	
					ブロック	施設名					
中国	90	吉田ダム	1	2019.8.3	5	みずの郷奥津湖	鏡野町大納涼祭	屋台村、オリジナル万華鏡づくり、カヌー体験、鏡野町物産展、ふわふわ遊具、手漕ぎボート、奥津湖遊覧船、花火人の里無料足湯、オープニングセレモニー、鏡野ソラン祭り、ビンゴゲーム、大花火大会5180発	主催者：鏡野町産業観光課	44,000	
			2	2020.1.13	5	みずの郷奥津湖	てっちりご祭り	奥津地区伝承のてっちりこによるとんど祭り、久田神社の宮司さんによるとんどの神事、甘酒、ぜんざいの無料提供、こんにゃく料理の実演販売	NPO法人てっちりこ	106	
			3	2019.7.7		吉田ダム本体	ミスベリング	ダム内部見学、ダムのライトアップ、水辺で乾杯	吉田ダム管理所	37	
			4	2019.7.26		奥津湖周辺	奥津湖クリーン大作戦	清掃活動	吉田ダム管理所	16	
			5	2019.11.15		奥津湖周辺	奥津湖クリーン大作戦	清掃活動	吉田ダム管理所	19	
			6	2019.8.18	8	奥津湖右岸側湖畔道路	第14回ローラースキー鏡野大会	ローラースキー協議 (男女各4種目)	ローラースキー鏡野大会実行委員会	75	
			7	2019.6.2	8	奥津湖右岸側湖畔道路	ファンライド鏡野	サイクリング	ファンライド鏡野2019実行委員会、鏡野町商工会	450	
			8	2019.10.13	8,9	奥津湖水面、右岸側湖畔道路	岡山鏡野2019 SEA TO SUMMIT	カヤック7km, 自転車24.5km, ランニング1.5km	岡山鏡野 SEA TO SUMMIT実行委員会	180	
			小計								
	91	八田原ダム	1	2019.7.13		八田原ダム湖周辺	一斉清掃	清掃	八田原ダム湖周辺活用連絡協議会	30	
			2	2019.7.14		八田原ダム管理所およびボート乗り場	夢吊橋サマーフェスタ2019	ダム堤体内見学、ダム湖内見学	八田原ダム湖周辺活用連絡協議会	360	
			3	2019.11.17		芦田湖オートキャンプ場	秋の夢吊橋ウォーク2019	ダム湖周辺ウォーキング、産直市、7/マーケット・手作り市	八田原ダム湖周辺活用連絡協議会	328	
	小計									2,800	
	92	温井ダム	1	2019.9.15	4	温井ダム	2019安芸太田しわいマラソン	ロードレース	安芸太田しわいマラソン実行委員会	1,178	
			2	2019.10.20	4	温井ダム	龍姫湖まつりIN温井ダム	龍姫湖祭り	龍姫湖まつり実行委員会	3,000	
	小計									2,800	
	93	弥栄ダム	1	2019.11.3	7	黒沢スポーツ広場	美和サンチャロウまつり	ダム見学、ハイキング、飲食物産品販売、ダム関連パネル展示、等	美和和サンチャロウまつり実行委員会	8,000	
	小計									2,800	
	94	島地川ダム	1	2019.7.31	3	新平ヶ原公園	森と湖に親しむ集い	水生生物調査	島地川ダム周辺環境整備地区管理協議会	69	
			2	2019.7.31	1	ダム本体	森と湖に親しむ集い	ダム堤体内見学と視察船パトロール体験	島地川ダム周辺環境整備地区管理協議会	41	
	小計									2,800	
	四国	95	早明浦ダム	1	2019.8.3	2	早明浦ダム直下ふれあい広場	やまびこカーニバル	ダムのライトアップ、土佐赤牛のバーベキュー、花火の打ち上げ、各種ステージイベントや抽選会など	やまびこカーニバル実行委員会	2,000
				小計							
		97	富郷ダム	1	2019.8.25	3	てらの湖畔広場	夏の感謝祭	各種バザーや産直市、アメゴのつかみ取り	てらの・金砂湖畔広場夏の感謝祭実行委員会	300
小計									2,800		
98		柳瀬ダム	1	2019.4.21	-	翠波高原	菜の花まつり2019	音楽ステージ、お楽しみ抽選会、物産展、バザー 他	コスモス感謝祭実行委員会	1,000	
			2	2019.6.30	5	下長瀬あじさい公園	第22回嶺南あじさい鑑賞会	あじさい鑑賞会、カラオケ大会、よさこい踊り、各種バザー、ライブ、抽選会 (鉢花など)	嶺南あじさい会	1,500	
			3	2019.8.3	2	金砂湖畔公園	第33回湖水まつり	各種バザー、カラオケ愛好会のカラオケ、ライブ (津軽三味線等)、花火大会	湖水まつり実行委員会	1,000	
			4	2019.8.18	-	翠波高原	コスモスまつり2019	音楽ステージ、お楽しみ抽選会、物産展、バザー、紙相撲 他	コスモス感謝祭実行委員会	600	
			5	2019.8.25	-	てらの湖畔公園	てらの・金砂湖畔広場夏の感謝祭	アメゴのつかみ取り、ダム見学、各種バザー 他	てらの・金砂感謝祭実行委員会	300	
	6		2019.10.19	-	嶺南公民館	嶺南ふれあい祭り	展示 (手芸・写真・盆栽・生け花等)、演奏大会、バザー	嶺南ふれあい祭り実行委員会	150		
	7		2019.10.27	2	金砂湖畔公園	てらの・金砂湖畔広場秋の感謝祭	ダム見学、展示、各種バザー 他	てらの・金砂感謝祭実行委員会	350		
	8		2019.10.27	-	別子山、法皇湖、翠波高原等	別子・翠波はな街道サイクリング2019	サイクリング (3コース)	別子・翠波はな街道サイクリング実行委員会	178		
	9		2020.1.1	-	翠波高原売店前	初日の出会	初日の出鑑賞、祝賀式 (豚汁、しし鍋、ぜんざいの振舞)	コスモス会	150		
小計									2,800		
99	新宮ダム	1	2019.10.27		霧の森	霧の森秋の大収穫祭	新宮名物のシン肉と手作りこんにゃくのおでんのふるまい。地元の人気テナントの販売。ステージショー。	(株)やまびこ	3,000		
		小計									2,800
100	長安口ダム	1	2019.10.6	1	那賀川河川敷第3線地→ビーバー館→四季美谷温泉	第30回 那賀川流域センチュリーラン大会 (Aコース)	スポーツ (サイクリング) イベント	那賀川流域センチュリーラン実行委員会	264		
		2	2019.11.3	5	那賀町平谷	平谷八幡神社大祭	秋祭り	平谷若連中	100		
		3	2019.11.9	5	那賀町出合橋	出合橋 橋上カフェ	出店、特産品販売	徳島県道路整備課	68		
		4	2019.11.17	5	那賀町出合橋	出合橋 橋上カフェ	出店、特産品販売	徳島県道路整備課	105		
		5	2019.11.22	7	坂州八幡神社境内	坂州八幡神社秋祭り	那賀町農村舞台再生協議会	農村舞台	200		
		6	2019.11.24	2	長安口ダム下流特設会場	第12回那賀川源流コンサート	那賀川アフターフォーラム	コンサート	176		
小計									2,800		
101	石手川ダム	1	2019.5.15	1	石手川ダム本体	ダム見学会	ダム見学	石手川ダム管理支所	148		
		2	2019.7.22	1	石手川ダム本体	森と湖に親しむ旬間	ダム見学会	石手川ダム管理支所	299		
		3	2019.7.23	1	石手川ダム本体	森と湖に親しむ旬間	ダム見学会	石手川ダム管理支所	420		
小計									2,800		
102	鹿野川ダム	1	2019.4.1~30	3	丸山公園	鹿野川しゃくなげまつり	しゃくなげの鑑賞、もち実演販売、俳句大会、ゲートボール大会、えびね展示即売会	大洲市役所鹿川支所	9,000		
		2	2019.4.15~11.22	10	鹿野川湖面	バスフィッシング	ブラックバス釣り	鹿野川荘	1		
		3	2020.2.15	10	鹿野川湖面	おしどりウォッチング	オシドリ観察	鹿野川荘	20		
		4	2019.5.26	10	鹿野川湖面	ドラゴンボート大会	競技大会	大洲市鹿川支所地域振興課	400		
		5	2019.8.11	11	鹿野川商店街	鹿野川夏まつり	露店、花火大会	大洲市観光協会鹿川支部	3,000		
		6	2019.11.17	5	風の博物館・風のり広場	風川ふれあいまつり	ステージショー、抽選会、特産品販売	風川ふれあいまつり実行委員会 (鹿川支所地域振興課)	3,516		
小計									2,800		
103	野村ダム	1	2019.5.3			第28回四国せいよ朝霧湖マラソン	マラソン大会	四国せいよ朝霧湖マラソン事務局	1,892		
小計									2,800		
105	中筋川ダム	1	2019.8.25	1,3	ダムサイト、梅ノ木公園	第24回蛍湖まつり	ダム内部見学、完成間近の横瀬側ダム見学ツアー、子どもデイキャンプ、中学校 brassバンド部の演奏、夜の大人の音楽祭、BBQ、三原村とぶるく販売、カヌー体験など	蛍湖まつり実行委員会	800		
小計									2,800		
九州	106	耶馬溪ダム	1	2019.10.12~14	6	アクアパーク	アジアプロツアー		339		
			2	2019.10.18~20	6	アクアパーク	全日本学生水上スキー新人戦競技会	公開練習		900	
	小計									2,800	
107	下笠ダム	1	2019.4.7	12	蜂之巣公園	蜂の巣湖桜まつり	ダム湖周辺に植樹、下流域市民との交流会	桜まつり実行委員会	320		
		2	2019.8.17~18	13	中津江村民ホール	中津江村ミュージックフェスティバル	野外コンサート	ミュージックフェスティバル実行委員会	150		
		3	2019.11.17	13	中津江村民ホール	中津江ふるさとまつり	地域小中学生による演奏会、農産物品評会など	中津江振興協議会	500		
小計									2,800		

4. 開催されたイベント一覧 (17/18)

地方名	ダム No.	ダム名	基礎情報						参加人数 (人)	
			番号	期間	開催場所		イベントの内容			
					ブロック	施設名	名称	内容		運営主体
九州	108	松原ダム	1	2019.4.15~5.10	6	杖立温泉	杖立温泉鯉のぼり祭り	巨大鯉のぼりの野外展示, 出店	杖立温泉観光協会	50,000
			2	2019.5.27~28	6	杖立温泉	杖立温泉祭	名物伝承芝居をメインとしたステージイベント	杖立温泉観光協会	800
			3	2020.1.14	6	杖立温泉	杖立温泉どんどや火祭り	地域の無病息災を願った祭事	杖立温泉観光協会	150
				小計						2,800
	109	大山ダム	1	2019.3.1~18	3	ダム堤体	ウォール大山ライトアップナイトイベント	ダムライトアップ (期間中の土日のみ)	水資源機構筑後川局, 大山ダム管理室	未計数
			2	2019.4.10~5.15	4	大山しゃくなげ園	しゃくなげ祭り	花見	個人	1,807
			3	2019.4.28	3	ダム堤体	NPO法人通常総会及びダム見学	ダム見学	(特非) 初島森林植物園ネットワーク	30
			4	2019.7.19~31	3	ダム堤体	ウォール大山ライトアップナイトイベント	ダムライトアップ (期間中の土日のみ)	水資源機構筑後川局, 大山ダム管理室	未計数
			5	2019.7.28	1,3,5	大山ダム沿いの県道	第6回榎ヶ鼻ヒルクライムレース	スポーツイベント	日田市, 榎ヶ鼻ヒルクライムレース実行委員会	500
			6	2019.9.24	3	田来原美しい森づくり公園	ひと山まるごとガーデニング	地域貢献活動	ラブ・グリーン大山ボランティア実行委員会	120
				小計						2,800
	110	寺内ダム	1	2019.3.30~31	6	右岸湖岸2 (含アクアカルチャーゾーン)	ライトアップあさくら 水灯籠	桜のライトアップ	水灯籠実行委員会	720
			2	2019.4.5~2020.2.21	2	ダム本体	寺内ダム施設見学会	施設見学会	水資源機構	968
			3	2019.4.29	6	右岸湖岸2 (含アクアカルチャーゾーン)	天理教ひのきしん清掃活動	清掃活動	天理教	147
			4	2019.5.3	6	右岸湖岸2 (含アクアカルチャーゾーン)	ゲームに挑戦! ドローンチャレンジ	体験学習	水の文化村	48
			5	2019.5.4~6	6	右岸湖岸2 (含アクアカルチャーゾーン)	作って遊ぼう! ダンボール工作	体験学習	水の文化村	27
			6	2019.5.19	4, 5, 6	あまぎ水の文化村水辺のふれあいゾーンほか	寺内ダム「ブラックバス・ブルーギル」釣り大会	外来魚の駆除及び釣り場の清掃	甘木漁協	59
			7	2019.6.2	1	下流広場	流木無料配布会	流木の配布	水資源機構	43
			8	2019.6.16	6	右岸湖岸2 (含アクアカルチャーゾーン)	第3回親子ドローン教室	体験学習	水の文化村	54
			9	2019.7.21	6	右岸湖岸2 (含アクアカルチャーゾーン)	カブトムシの大研究!	体験学習	水の文化村	23
			10	2019.7.27~2019.9.1	6	右岸湖岸2 (含アクアカルチャーゾーン)	世界のカブトムシ・クワガタ展	体験学習	水の文化村	6,039
			11	2019.7.28	6	右岸湖岸2 (含アクアカルチャーゾーン)	ウォーターフェスティバル2019	イベント	みずまるプロジェクト	10,000
			12	2019.7.28	2	ダム本体	水の週間行事	施設見学会	水資源機構	135
			13	2019.8.4	6	右岸湖岸2 (含アクアカルチャーゾーン)	ブルブル スライム作り	体験学習	水の文化村	122
			14	2019.8.11	6	右岸湖岸2 (含アクアカルチャーゾーン)	自然素材で木工体験 ネイチャーラフト	体験学習	水の文化村	53
			15	2019.8.18	6	右岸湖岸2 (含アクアカルチャーゾーン)	いただきます! 貼つかみ取り体験	体験学習	水の文化村	72
			16	2019.8.25	6	右岸湖岸2 (含アクアカルチャーゾーン)	いただきます! 貼つかみ取り体験	体験学習	水の文化村	72
			17	2019.9.8	6	右岸湖岸2 (含アクアカルチャーゾーン)	貼つかみ取り大会	体験学習	水の文化村	102
			18	2019.10.20	6	右岸湖岸2 (含アクアカルチャーゾーン)	ドローン体験 プチスクール	体験学習	朝倉ドローンプロジェクト	6
			19	2019.11.3	6	右岸湖岸2 (含アクアカルチャーゾーン)	いただきます! いも掘り体験	体験学習	水の文化村	19
			20	2019.11.19	2~6	ダム本体ほか	佐田川ノーボイ運動	清掃活動	水資源機構, 甘木漁協	57
			21	2019.12.22	6	右岸湖岸2 (含アクアカルチャーゾーン)	ウォーターフェスティバル2019	イベント	みずまるプロジェクト	2,500
				小計						2,800
112	嘉瀬川ダム	1	2019.3.3	1	嘉瀬川ダム	ダム内部見学会	ダムの見学	嘉瀬川ダム管理支所	74	
		2	2019.3.3	6	嘉瀬川ダム副ダム	カヌー体験会	嘉瀬川ダム副ダムで行われるカヌー体験	佐賀県カヌー協会	26	
		3	2019.3.3	1	嘉瀬川ダム	嘉瀬川ダム感謝祭	嘉瀬川ダムで行われる神事	嘉瀬川交流軸	100	
		4	2019.8.25	1	嘉瀬川ダム	ダム内部見学会	ダムの見学	嘉瀬川ダム管理支所	54	
			小計						2,800	
113	竜門ダム	1	2019.5.25~26	4	右岸艇庫付近	令和元年度熊本県高等学校総合体育大会カヌー競技	県内の高校生を対象としたカヌー大会	県カヌー協会	70	
		2	2019.6.1~2	4	右岸艇庫付近	令和元年度熊本県高等学校総合体育大会カヌー競技	県内の高校生を対象としたカヌー大会	県ボート協会	100	
		3	2019.7.26~28	4	右岸艇庫付近	ココロファームカップレガッタ2019	県内の高校生を対象としたカヌー大会	県ボート協会	150	
		4	2019.7.28	1,3	竜門ダム本体, エントランス広場	竜門ダムフェスタ	ステージイベント, 催し等	菊池市	1,500	
		5	2019.7.28	4	右岸艇庫付近, 等	竜門ダムブラックバス釣りあげ大会	竜門ダム湖内のブラックバスの釣り大会	荒木建設	50	
		6	2019.8.15~2019.8.20	4	右岸艇庫付近	令和元年度全国高等学校総合体育大会ボート競技	全国の高校生を対象としたボート大会	日本ボート協会	16,555	
		7	2019.9.1	4	右岸艇庫付近	菊池市民レガッタ	菊池市民を対象としたボート競技	菊池市教育委員会	177	
		8	2019.10.19~20	4	右岸艇庫付近	令和元年度全国高等学校選抜競漕大会熊本県予選	県内の高校生を対象としたボート大会	県ボート協会	100	
		9	2019.11.2~3	4	右岸艇庫付近	令和元年度全国高等学校選抜競漕大会九州地区予選	九州高校生を対象としたボート大会	県ボート大会	350	
		10	2019.11.17	1,3	竜門ダム本体, エントランス広場	竜門ふるさとまつり	地域生産物の品評会等	ふるさとまつり実行委員会	1,500	
		11	2019.11.17	1	竜門ダム本体, 等	竜門ダムウォーキング	竜門ダム周辺散策	菊池市観光協会	373	
		12	2019.1.3~5	4	右岸艇庫付近	ウィンターズカップレガッタ2020	西日本高校生を対象としたボート大会	県ボート協会	350	
		13	2019.1.28	1	竜門ダム本体	竜門ダムおなか探検でデラックス	竜門ダム堤体内見学	竜門ダム管理支所	34	
			小計						2,800	
114	緑川ダム	1	2019.3.31	1	緑川ダム本体	2019さくら健康フェスタin美里	ウォーキング大会	さくら健康フェスタin美里実行委員会	1,296	
		2	2020.1.1	1	緑川ダム本体	美里町新春霊台橋マラソン大会	マラソン大会	美里町教育委員会	384	
		3	2020.1.12	1	緑川ダム本体 (脇ダム)	第21回みどりかわ湖どんど祭り	どんどや	美里町	2,500	
		4	2019.9.12	1	緑川ダム本体	ダム見学会	ダム見学	緑川ダム管理所	129	
		5	2019.10.4	1	緑川ダム本体	ダム見学会	ダム見学	緑川ダム管理所	178	
		6	2019.10.31	1	緑川ダム本体	ダム見学会	ダム見学	緑川ダム管理所	139	
		7	2019.11.14	1	緑川ダム本体	ダム見学会	ダム見学	緑川ダム管理所	121	
			小計						2,800	

4. 開催されたイベント一覧 (18/18)

地方名	ダム No.	ダム名	基礎情報						参加人数 (人)	
			番号	期間	開催場所		イベントの内容			
					ブロック	施設名	名称	内容		運営主体
九州	115	鶴田ダム	1	2019.3.22	1	鶴田ダム堤体	TSURUDA DAM NIGHT ～鶴田ダムナイト～	「デジタル掛け軸」を鶴田ダムに投影するイベント。	株式会社 やさしいまち	1,500
			2	2019.11.22～24	1	曾木の滝公園	第58回曾木の滝公園もみじ祭り	曾木の滝と紅葉のライトアップ。	伊佐市観光産協	18,000
			3	2019.11.23	1	曾木の滝公園多目的広場～川内川大鶴ゆうゆう館	第9回興隆摩「鶴田ダム」ウォーキング大会	西日本最大級の鶴田ダムの湖畔約12kmのコースを自然を満喫しながら歩くイベント。	さつま町観光特産品協会	271
			小計							
沖縄	121	大保ダム	1	2019.4.21	2,3,5	大保ダム	塩屋湾一周トリムマラソン大会	トリムマラソン	塩屋湾一周トリムマラソン大会実行委員会	726
			2	2019.7.6	2,3	大保ダム	大保ダムまつり	チョコレート体験、ダム堤内見学、パネル展・クイズ、キャンドルナイト	大保ダムまつり実行委員会	1,702
			3	2019.9.29	-	大保ダム	自然とのふれあい(昼食・イベント)	昼食・イベント	沖縄スズキ株式会社	180
			4	2019.10.13	-	大保ダム	沖縄県高等学校新人体育大会(自転車競技ロードレース)	自転車競技ロードレース	沖縄県高等学校体育連盟	220
			5	2019.11.17	-	大保ダム	自然とのふれあい(昼食・イベント)	昼食・イベント	沖縄スズキ株式会社	280
			小計							
	122	羽地ダム	1	2019.3.16	1	羽地ダム	お別れサッカー大会	サッカー大会	名護市サッカー協会少年部	300
			2	2019.3.17	1	羽地ダム	お別れサッカー大会	サッカー大会	名護市サッカー協会少年部	300
			3	2019.3.22	1	羽地ダム	グラウンドゴルフ	グラウンドゴルフ	JAおきなわ	150
			4	2019.3.24	1	羽地ダム	U-10キッズリーグ	サッカー大会	名護市サッカー協会少年部	150
			5	2019.4.14	1	羽地ダム	少年サッカー	サッカー	沖縄県サッカー協会	300
			6	2019.4.20	1	羽地ダム	サッカー	サッカー	北部サッカー協会少年部	150
			7	2019.4.21	1	羽地ダム	サッカー	サッカー	沖縄県サッカー協会	300
			8	2019.5.4	1,2,3,6	羽地ダム	羽地ダム鯉のぼり祭り	生き物探検、玩具教室、鯉のぼり総選挙、湖面遊覧、キッズスポーツ	羽地ダム鯉のぼり祭り実行委員会	8,460
			9	2019.5.5	1,2,3,6	羽地ダム	羽地ダム鯉のぼり祭り	星空ナイトツアー、生き物探検、玩具教室、湖面遊覧、ウナギつかみ取り	羽地ダム鯉のぼり祭り実行委員会	9,996
			10	2019.6.16	1	羽地ダム	レッツライドミーティング	イベント	沖縄ホンダ(株)	200
			11	2019.6.22	1	羽地ダム	サッカー	サッカー	名護市サッカー協会少年部	200
			12	2019.8.3	3	羽地ダム	川遊び	川遊び	JAおきなわ小禄支店	100
			13	2019.10.22	1	羽地ダム	少年サッカー	サッカー	沖縄県サッカー協会	300
			14	2019.11.2	3	羽地ダム	食育農業体験(稲刈り)後の昼食	昼食	JAおきなわ小禄支店	100
			15	2019.11.16	1	羽地ダム	サッカー	サッカー	名護市サッカー協会少年部	100
			16	2019.11.17	1	羽地ダム	サッカー	サッカー	名護市サッカー協会少年部	100
			17	2019.11.17	1	羽地ダム	レッツライドミーティング	野外ミーティング	沖縄ホンダ(株)	200
18	2019.12.1	1	羽地ダム	少年サッカー	サッカー	FCフォルティエダ沖縄	300			
19	2019.12.14	1	羽地ダム	少年サッカー	サッカー	FCフォルティエダ沖縄	100			
20	2019.12.15	1	羽地ダム	少年サッカー	サッカー	FCフォルティエダ沖縄	100			
21	2020.1.4	1	羽地ダム	サッカー	サッカー	名護市サッカー協会少年部	100			
22	2020.1.5	1	羽地ダム	サッカー	サッカー	名護市サッカー協会少年部	100			
23	2020.2.1	1	羽地ダム	サッカー	サッカー	名護市サッカー協会少年部	100			
小計								2,800		
123	漢那ダム	1	2019.4.25	3	漢那ダム	遠足	遠足	小学校	80	
		2	2019.4.26	3	漢那ダム	春の遠足	遠足	小学校	290	
		3	2019.4.26	3	漢那ダム	春の遠足	遠足	小学校	148	
		4	2019.4.27	3	漢那ダム	親子ピクニック	ピクニック	こども園	300	
		5	2019.5.3～4	3	漢那ダム	キャンプ	キャンプ	個人(複数申請)	103	
		6	2019.7.7	3	漢那ダム	塾の遠足	遠足	塾	87	
		7	2019.7.28	3,4	漢那ダム	漢那ダムまつり	探検ツアー、木工教室、森林クイズ、遊具コーナー	漢那ダムまつり実行委員会	4,346	
		8	2019.8.22	3	漢那ダム	遠足、川遊びなど	遠足、川遊び	児童クラブ	91	
		9	2019.11.3	2,3	漢那ダム	宜野座村青年歌伝大会	歌伝大会	宜野座村青年団協議会	100	
		10	2019.11.9	3	漢那ダム	親子遠足	遠足	保育園	300	
		11	2019.11.15	3	漢那ダム	校内マラソン大会	マラソン大会	高校	298	
		12	2020.1.5	3	漢那ダム	新春マラソン	マラソン大会	漢那区スポーツ振興会	150	
		13	2020.1.24	3	漢那ダム	マラソン大会	マラソン大会	保育園	100	
小計								2,800		
124	金武ダム	1	2019.7.21	2	金武ダム	金武ダムまつり	パネルクイズ、巨大迷路、流しモズク、ウナギつかみ取り、ウォータースライダー	金武ダムまつり実行委員会	2,339	
		2	2019.7.21	2	金武ダム	金武町青年エーサー大会	エーサー大会	金武町青年団協議会	5,000	
		小計								2,800

5. 各調査日の利用者数一覧 (1/25)

地方名	No.	ダム名	曜日区分	調査実施日	天候	利用形態別 (人)										利用場所別 (人)				合計 (人)
						スポーツ	釣り	ボート	散策			その他			ダム	湖面	湖畔			
									野外活動	施設利用	その他	小計								
北海道	1	岩尾内ダム	春季休日①	2019/4/29	晴	0	13	0	118	2	1	0	3	20	13	101	134			
			春季休日②	2019/5/5	曇	0	17	0	112	43	0	0	43	13	17	142	172			
			春季平日	2019/5/20	晴	0	0	0	21	0	7	1	8	7	1	21	29			
			夏季休日	2019/7/28	曇	21	2	0	77	46	0	0	46	6	23	117	146			
			夏季平日	2019/7/29	曇晴	0	1	0	20	7	0	0	7	2	1	25	28			
			秋季休日	2019/11/3	曇	0	2	0	4	0	0	0	0	2	0	4	6			
			冬季休日	2020/1/13	曇雪	0	0	0	0	0	0	0	0	0	0	0	0			
			小計			21	35	0	352	98	8	1	107	50	55	410	515			
	2	鹿ノ子ダム	春季休日①	2019/4/29	晴	0	20	0	4	0	0	83	22	7	107					
			春季休日②	2019/5/5	晴	0	24	0	26	1	8	13	22	24	16	72				
			春季平日	2019/5/20	晴曇	0	5	0	13	0	0	5	5	5	7	23				
			夏季休日	2019/8/4	晴曇	1	3	0	23	0	0	7	7	26	3	34				
			夏季平日	2019/8/5	晴	0	4	0	29	0	0	1	13	4	17	34				
			秋季休日	2019/10/14	晴	0	5	0	22	0	0	0	0	5	5	27				
			冬季休日	2020/1/13	晴	0	54	0	0	0	0	0	0	54	0	54				
			小計			1	115	0	117	1	8	109	118	177	117	57	351			
	3	留萌ダム	春季休日①	2019/5/4	晴	0	0	0	12	0	2	1	3	15	0	0	15			
			春季休日②	2019/5/5	晴	0	0	0	73	0	0	0	0	73	0	0	73			
			春季平日	2019/5/20	曇晴	0	0	0	11	0	0	14	14	19	0	6	25			
			夏季休日	2019/7/28	曇	0	1	0	27	1	20	0	21	47	1	1	49			
夏季平日			2019/7/29	曇晴	0	0	0	70	1	73	0	74	143	0	1	144				
秋季休日			2019/10/14	曇	5	0	0	11	0	0	15	15	11	8	12	31				
冬季休日			-	-	-	-	-	-	-	-	-	-	-	-	-	-				
小計					5	1	0	204	2	95	30	127	308	9	20	337				
4	大雪ダム	春季休日①	2019/4/29	晴	0	0	0	431	0	0	0	0	165	0	266	431				
		春季休日②	2019/5/5	晴	1	9	0	475	5	0	0	5	146	9	335	490				
		春季平日	2019/5/20	晴	0	0	0	90	0	0	0	0	17	0	73	90				
		夏季休日	2019/7/28	晴	1	2	0	209	7	0	0	7	25	2	192	219				
		夏季平日	2019/7/29	曇晴	0	2	0	135	4	2	0	6	50	2	91	143				
		秋季休日	2019/11/3	曇晴	0	0	0	142	0	0	0	0	22	0	120	142				
		冬季休日	2020/1/13	晴	0	0	0	34	0	0	0	0	0	0	34	34				
		小計			2	13	0	1,516	16	2	0	18	425	13	1,111	1,549				
5	忠別ダム	春季休日①	2019/4/29	晴	0	10	0	243	0	11	184	195	114	10	324	448				
		春季休日②	2019/5/5	晴	0	10	0	358	20	0	234	254	126	10	486	622				
		春季平日	2019/5/20	晴	1	4	0	56	0	0	31	31	14	4	74	92				
		夏季休日	2019/7/28	晴	9	10	4	167	0	0	138	138	54	26	248	328				
		夏季平日	2019/7/29	曇晴	8	5	0	108	0	5	59	64	24	13	148	185				
		秋季休日	2019/11/3	曇	0	14	0	128	0	0	78	78	31	14	175	220				
		冬季休日	2020/1/13	曇	0	0	0	102	0	0	0	0	6	0	96	102				
		小計			18	53	4	1,162	20	16	724	760	369	77	1,551	1,997				

5. 各調査日の利用者数一覧 (2/25)

地方名	No.	ダム名	曜日区分	調査実施日	天候	利用形態別 (人)										利用場所別 (人)				合計 (人)
						散策					その他			小計	ダム	湖面	湖畔			
						スポーツ	釣り	ボート	野外活動	施設利用	その他									
北海道	6	金山ダム	春季休日①	2019/4/29	晴	8	35	7	87	154	143	27	324	55	52	354	461			
			春季休日②	2019/5/5	晴	23	38	3	143	601	263	78	942	100	58	991	1,149			
			春季平日	2019/5/20	晴	8	9	2	18	39	42	2	83	13	11	96	120			
			夏季休日	2019/8/4	晴	88	11	0	105	756	230	44	1,030	24	98	1,112	1,234			
			夏季平日	2019/8/5	晴	28	0	0	59	391	11	200	602	36	20	633	689			
			秋季休日	2019/10/14	晴	21	41	1	154	18	84	6	108	54	43	228	325			
			冬季休日	2020/1/13	雨	3	423	0	0	0	26	0	26	0	426	26	452			
			小計			179	557	13	566	1,959	799	357	3,115	282	708	3,440	4,430			
			7	滝里ダム	春季休日①	2019/5/3	曇晴	121	4	4	35	134	15	23	172	24	18	294	336	
					春季休日②	2019/5/5	晴	142	1	0	20	92	7	72	171	74	19	241	334	
					春季平日	2019/5/20	晴	43	0	0	13	7	0	5	12	5	0	63	68	
					夏季休日	2019/7/28	晴	299	8	0	24	78	13	7	98	4	158	267	429	
					夏季平日	2019/7/29	晴	55	12	0	45	13	11	17	41	12	31	110	153	
					秋季休日	2019/10/14	晴曇	121	0	4	29	36	5	11	52	12	10	184	206	
冬季休日	2020/1/13	曇			0	0	0	2	0	0	0	0	2	0	0	2				
小計					781	25	8	168	360	51	135	546	133	236	1,159	1,528				
8	桂沢ダム	春季休日①			2019/4/29	晴	2	0	0	209	140	263	2	405	0	2	614	616		
		春季休日②			2019/5/5	晴	0	0	0	343	417	388	5	810	0	0	1,153	1,153		
		春季平日			2019/5/20	晴	0	0	0	44	0	8	0	8	0	0	52	52		
		夏季休日			2019/7/28	晴	0	0	0	88	1,091	820	0	1,911	0	0	1,999	1,999		
		夏季平日			2019/7/29	曇晴	0	0	0	34	442	303	0	745	0	0	779	779		
		秋季休日			2019/10/14	曇晴	0	0	0	261	101	2	0	103	0	0	364	364		
		冬季休日	2020/1/13	雨曇	522	36	0	0	0	0	0	0	0	36	522	558				
		小計			524	36	0	979	2,191	1,784	7	3,982	0	38	5,483	5,521				
		9	漁川ダム	春季休日①	2019/4/29	晴	19	6	0	644	106	138	3	247	152	6	758	916		
				春季休日②	2019/5/5	晴	9	28	0	1,328	309	328	59	696	189	30	1,842	2,061		
				春季平日	2019/5/20	曇	0	2	0	57	0	0	16	1	2	72	75			
				夏季休日	2019/7/28	晴	18	0	0	213	74	47	37	158	28	0	361	389		
				夏季平日	2019/7/29	晴	1	10	0	51	5	0	0	5	6	10	51	67		
				秋季休日	2019/10/14	晴	10	2	0	712	5	0	0	5	93	2	634	729		
冬季休日	2020/1/13			晴	0	0	0	6	0	0	2	2	6	0	2	8				
小計					57	48	0	3,011	499	513	117	1,129	475	50	3,720	4,245				
10	豊平峡ダム			春季休日①	2019/4/29	晴	0	0	0	391	1	0	45	46	172	0	265	437		
				春季休日②	2019/5/5	晴	0	0	0	762	0	0	175	175	348	0	589	937		
				春季平日	2019/5/20	晴	0	0	0	27	0	26	6	32	25	0	34	59		
				夏季休日	2019/7/28	晴	0	0	0	174	0	0	0	0	96	0	78	174		
				夏季平日	2019/7/29	曇	0	0	0	39	0	18	0	18	22	0	35	57		
				秋季休日	2019/10/14	晴曇	0	0	0	1,810	0	369	0	369	1,074	0	1,105	2,179		
		冬季休日	2020/1/13	晴	0	0	0	0	0	0	0	0	0	0	0	0				
		小計			0	0	0	3,203	1	413	226	640	1,737	0	2,106	3,843				

5. 各調査日の利用者数一覧 (3/25)

地方名	No.	ダム名	曜日区分	調査実施日	天候	利用形態別 (人)										利用場所別 (人)			合計 (人)
						散策					その他			小計	ダム	湖面	湖畔		
						スポーツ	釣り	ボート	野外活動	施設利用	その他								
北海道	11	定山溪ダム	春季休日①	2019/4/29	晴	7	34	0	581	4	7	34	45	0	34	633	667		
			春季休日②	2019/5/5	晴	2	25	0	550	6	0	145	151	0	27	701	728		
			春季平日	2019/5/20	晴	0	3	0	89	1	0	0	1	5	3	85	93		
			夏季休日	2019/7/28	晴	2	9	0	73	0	17	0	11	90	0	101			
			夏季平日	2019/7/29	曇	0	0	0	52	0	0	0	0	0	0	52			
			秋季休日	2019/10/14	晴曇	2	15	0	409	22	178	0	200	0	16	610			
			冬季休日	2020/1/13	晴	0	65	0	10	0	0	0	0	0	65	10			
			小計			13	151	0	1,764	33	202	179	414	5	156	2,181	2,342		
	12	夕張ニューパロダム	春季休日①	2019/4/29	晴	16	34	0	149	16	0	0	16	48	46	121	215		
			春季休日②	2019/5/5	晴	3	50	0	274	29	0	2	31	151	48	159	358		
			春季平日	2019/5/20	晴曇	0	1	0	24	5	0	0	5	12	1	17	30		
			夏季休日	2019/7/28	晴曇	4	60	0	217	7	0	0	7	50	45	193	288		
			夏季平日	2019/7/29	曇	0	2	0	78	20	0	0	20	5	0	95	100		
秋季休日			2019/10/14	曇	0	28	0	613	83	0	0	83	260	4	460	724			
冬季休日			2020/1/13	曇	0	0	0	2	0	0	0	2	0	0	4				
小計					23	175	0	1,357	162	0	2	164	526	144	1,049	1,719			
13	美利河ダム	春季休日①	2019/4/29	晴	2	9	0	51	17	13	14	44	9	23	74	106			
		春季休日②	2019/5/5	晴	0	3	0	74	0	0	0	0	6	3	68	77			
		春季平日	2019/5/20	曇	2	0	0	11	0	4	0	4	3	0	14	17			
		夏季休日	2019/7/28	曇	1	4	0	51	1	0	1	2	20	4	34	58			
		夏季平日	2019/7/29	雨曇	0	0	0	19	0	0	21	13	0	27	40				
		秋季休日	2019/11/3	晴	1	0	0	27	0	0	0	17	0	11	28				
		冬季休日	2020/1/13	曇晴	0	0	0	1	0	0	0	0	0	0	1				
		小計			6	16	0	234	18	17	36	71	68	30	229	327			
14	二風谷ダム	春季休日①	2019/4/29	晴	25	0	0	174	229	568	0	797	47	0	949	996			
		春季休日②	2019/5/5	晴	47	0	0	337	309	904	0	1,213	73	0	1,524	1,597			
		春季平日	2019/5/20	曇	0	0	0	61	5	163	0	168	25	0	204	229			
		夏季休日	2019/7/28	曇晴	15	0	0	185	846	46	2	894	31	0	1,063	1,094			
		夏季平日	2019/7/29	曇雨	0	0	0	121	17	320	0	337	22	0	436	458			
		秋季休日	2019/10/14	晴	0	0	0	41	115	170	0	285	20	0	306	326			
		冬季休日	2020/1/13	晴	0	0	0	10	0	23	6	29	3	0	36	39			
		小計			87	0	0	929	1,521	2,194	8	3,723	221	0	4,518	4,739			
15	十勝ダム	春季休日①	2019/4/29	晴	1	0	0	34	24	0	60	84	0	8	111	119			
		春季休日②	2019/5/5	晴	1	0	0	73	16	0	0	16	0	0	90	90			
		春季平日	2019/5/20	晴	0	0	0	11	0	0	11	0	0	0	22	22			
		夏季休日	2019/7/28	晴	0	0	0	9	0	0	13	0	0	0	22	22			
		夏季平日	2019/7/29	晴曇	0	0	0	16	2	0	1	3	0	0	19	19			
		秋季休日	2019/10/14	晴	0	0	0	23	6	0	0	6	0	0	29	29			
		冬季休日	-	-	-	-	-	-	-	-	-	-	-	-	-	-			
		小計			2	0	0	166	48	0	85	133	0	8	293	301			

5. 各調査日の利用者数一覧 (4/25)

地方名	No.	ダム名	曜日区分	調査実施日	天候	利用形態別 (人)										利用場所別 (人)			合計 (人)	
						スポーツ	釣り	ボート	散策			その他			ダム	湖面	湖畔			
									野外活動	施設利用	その他	小計								
北海道	16	札内川ダム	春季休日①	2019/4/29	晴	0	0	0	0	0	0	0	117	18	135	135	0	0	135	
			春季休日②	2019/5/5	晴	0	0	0	0	0	0	0	178	20	198	198	0	0	198	
			春季平日	2019/5/20	晴	0	0	0	0	0	0	5	15	3	23	23	15	0	8	23
			夏季休日	2019/7/28	晴	0	34	0	13	19	0	12	31	18	34	26	18	34	26	78
			夏季平日	2019/7/29	晴曇	0	8	0	18	0	0	17	17	14	21	8	65	9	16	90
			秋季休日	2019/10/22	曇	2	9	0	69	0	0	10	10	65	9	16	90	16	90	
			冬季休日	-	-	-	-	-	-	-	-	-	-	-	-	-	-	-	-	-
			小計			2	51	0	100	24	310	80	414	445	64	58	567			
			東北	17	浅瀬石川ダム	春季休日①	2019/4/29	晴	0	14	0	318	99	539	31	669	20	14	967	1,001
						春季休日②	2019/5/5	晴	14	26	0	552	359	965	17	1,341	20	26	1,887	1,933
						春季平日	2019/5/20	晴	0	5	0	61	14	21	8	43	10	5	94	109
						夏季休日	2019/8/4	晴	0	0	0	118	41	49	29	119	4	0	233	237
						夏季平日	2019/8/5	晴	3	0	0	71	2	20	2	24	7	0	91	98
						秋季休日	2019/10/27	曇	0	0	0	359	199	90	0	289	33	0	615	648
冬季休日	2020/1/13	曇				0	0	0	19	0	0	48	48	0	0	67	67			
小計						17	45	0	1,498	714	1,684	135	2,533	94	45	3,954	4,093			
四十四田ダム	18	四十四田ダム				春季休日①	2019/4/28	晴	103	53	8	1,472	53	376	1	430	1,144	98	824	2,066
						春季休日②	2019/5/5	晴	57	71	0	393	19	98	12	129	293	36	321	650
						春季平日	2019/5/20	曇	23	10	4	152	1	86	107	194	253	19	111	383
						夏季休日	2019/8/4	晴	85	39	0	115	80	361	0	441	461	58	161	680
						夏季平日	2019/8/5	曇晴	19	28	0	157	1	86	30	117	132	16	173	321
						秋季休日	2019/11/3	曇	19	9	0	131	27	67	20	114	137	5	131	273
			冬季休日	2020/1/13	曇晴	14	3	0	71	2	0	2	41	2	47	90				
			小計			320	213	12	2,491	183	1,074	170	1,427	2,461	234	1,768	4,463			
			御所ダム	19	御所ダム	春季休日①	2019/4/29	晴	696	36	61	3,774	1,373	5,087	7	6,467	66	268	10,700	11,034
						春季休日②	2019/5/5	晴	626	59	0	3,777	1,017	7,633	28	8,678	58	149	12,933	13,140
						春季平日	2019/5/20	曇	148	26	0	288	21	963	3	987	8	30	1,411	1,449
						夏季休日	2019/8/4	晴	447	44	105	474	568	3,519	25	4,112	48	157	4,977	5,182
						夏季平日	2019/8/5	曇晴	20	22	0	326	183	2,119	8	2,310	20	22	2,636	2,678
						秋季休日	2019/11/3	曇	407	10	0	1,069	186	2,507	1	2,694	35	17	4,128	4,180
冬季休日	2020/1/13	曇晴雨				5	0	0	152	21	775	0	796	3	0	950	953			
小計						2,349	197	166	9,860	3,369	22,603	72	26,044	238	643	37,735	38,616			
田瀬ダム	20	田瀬ダム				春季休日①	2019/4/29	晴	34	177	0	126	11	74	9	94	75	208	148	431
						春季休日②	2019/5/5	晴	148	183	25	75	1	40	32	73	13	348	143	504
						春季平日	2019/5/21	雨曇	0	1	0	8	9	47	2	58	31	1	35	67
						夏季休日	2019/8/4	晴	288	30	0	33	2	12	38	52	24	339	40	403
						夏季平日	2019/8/6	晴	220	6	0	28	0	26	4	30	2	66	216	284
						秋季休日	2019/11/3	曇	187	13	0	20	8	26	3	37	16	13	228	257
			冬季休日	2020/1/13	晴雨	1	9	0	8	1	0	0	1	1	10	8	19			
			小計			878	419	25	298	32	225	88	345	162	985	818	1,965			

5. 各調査日の利用者数一覧 (5/25)

地方名	No.	ダム名	曜日区分	調査実施日	天候	利用形態別 (人)										利用場所別 (人)				合計 (人)
						散策					その他			小計	ダム	湖面	湖畔			
						スポーツ	釣り	ボート	野外活動	施設利用	その他									
東北	21	湯田ダム	春季休日①	2019/4/29	晴	36	0	33	216	101	0	89	190	220	37	218	475			
			春季休日②	2019/5/5	晴	63	0	2	249	168	0	58	226	170	43	327	540			
			春季平日	2019/5/20	晴曇	22	0	9	27	2	0	9	11	15	27	27	69			
			夏季休日	2019/8/4	晴	52	2	3	248	44	20	27	91	16	67	313	396			
			夏季平日	2019/8/5	晴雨	34	0	0	43	11	38	15	64	12	22	107	141			
			秋季休日	2019/10/27	晴曇	60	0	9	490	56	39	5	100	201	22	436	659			
			冬季休日	-	-	-	-	-	-	-	-	-	-	-	-	-	-	-		
			小計					267	2	56	1,273	382	97	203	682	634	218	1,428	2,280	
			22	胆沢ダム	春季休日①	2019/4/29	晴	11	0	0	294	11	48	159	218	285	0	238	523	
					春季休日②	2019/5/6	曇雨	56	0	0	145	6	26	2	34	106	0	129	235	
					春季平日	2019/5/20	曇雨	18	0	0	20	0	1	7	8	14	7	25	46	
					夏季休日	2019/7/21	曇	337	0	0	194	33	138	8	179	185	0	525	710	
					夏季平日	2019/7/22	雨曇	6	1	0	19	2	5	3	10	13	1	22	36	
					秋季休日	2019/10/20	晴曇	246	0	0	228	0	33	1	34	168	0	340	508	
					冬季休日	2020/1/13	雨晴	181	0	0	1	0	46	0	46	228	0	0	228	
小計							855	1	0	901	52	297	180	999	8	1,279	2,286			
23	鳴子ダム	春季休日①			2019/4/29	晴	41	0	1	628	288	0	0	288	590	1	367	958		
		春季休日②			2019/5/5	晴	21	2	0	1,807	342	0	12	354	1,738	14	432	2,184		
		春季平日	2019/5/20	曇	0	0	0	28	12	0	1	13	23	0	18	41				
		夏季休日	2019/7/28	晴	4	3	0	141	26	0	0	26	92	3	79	174				
		夏季平日	2019/7/29	晴	7	0	0	25	9	0	1	10	19	0	23	42				
		秋季休日	2019/10/27	曇	4	0	0	458	44	0	0	44	380	0	126	506				
		冬季休日	-	-	-	-	-	-	-	-	-	-	-	-	-	-				
		小計					77	5	1	3,087	721	0	14	735	2,842	18	1,045	3,905		
		24	金房ダム	春季休日①	2019/4/29	晴	34	54	38	173	12	693	30	735	191	92	751	1,034		
				春季休日②	2019/5/5	晴	21	20	80	478	0	416	0	416	143	106	766	1,015		
春季平日	2019/5/20			晴曇	0	3	13	132	0	146	0	146	16	16	262	294				
夏季休日	2019/7/28			晴曇	9	40	131	120	3	162	5	170	81	137	252	470				
夏季平日	2019/7/29			晴	8	4	66	86	1	132	5	138	76	32	194	302				
秋季休日	2019/11/3			晴	1	0	57	148	0	282	10	292	83	53	362	498				
冬季休日	2020/1/13			雨曇	2	3	0	46	0	99	1	100	14	3	134	151				
小計							75	124	385	1,183	16	1,930	51	1,997	604	439	2,721	3,764		
25	三春ダム			春季休日①	2019/4/29	晴	47	98	2	982	184	1,595	1	1,780	775	107	2,027	2,909		
				春季休日②	2019/5/4	晴	72	149	0	898	158	1,832	4	1,994	844	163	2,106	3,113		
		春季平日	2019/5/20	曇	14	14	0	288	34	803	2	839	120	14	1,021	1,155				
		夏季休日	2019/8/4	晴曇	34	131	0	323	50	1,115	27	1,192	209	141	1,330	1,680				
		夏季平日	2019/7/29	晴	24	27	0	221	34	547	0	581	152	33	668	853				
		秋季休日	2019/11/3	晴	14	20	0	297	79	970	11	1,060	233	20	1,138	1,391				
		冬季休日	2020/1/13	晴	48	9	0	274	42	843	3	888	174	9	1,036	1,219				
		小計					253	448	2	3,283	581	7,705	48	8,334	2,507	487	9,326	12,320		

5. 各調査日の利用者数一覧 (6/25)

地方名	No.	ダム名	曜日区分	調査実施日	天候	利用形態別 (人)										利用場所別 (人)				合計 (人)
						スポーツ	釣り	ボート	散策	野外活動	施設利用	その他	小計	ダム	湖面	湖畔				
東北	26	摺上川ダム	春季休日①	2019/4/29	晴	41	0	2	471	597	493	43	1,133	408	7	1,232	1,647			
			春季休日②	2019/5/5	晴	35	1	3	304	671	583	67	1,321	380	4	1,280	1,664			
			春季平日	2019/5/20	晴曇	7	0	0	121	76	120	32	228	145	0	211	356			
			夏季休日	2019/8/4	曇	22	0	0	312	120	233	1	354	237	10	441	688			
			夏季平日	2019/8/5	晴	3	0	0	165	18	65	5	88	79	4	173	256			
			秋季休日	2019/11/3	晴曇	8	0	0	183	392	141	8	541	251	0	481	732			
			冬季休日	2020/1/13	曇晴	4	0	0	29	0	133	2	135	47	0	121	168			
			小計			120	1	5	1,585	1,874	1,768	158	3,800	1,547	25	3,939	5,511			
			春季休日①	2019/4/29	晴	2	45	0	1,605	62	1,429	12	1,503	707	51	2,397	3,155			
			春季休日②	2019/5/5	晴	56	92	9	2,001	1	830	2	833	1,147	115	1,729	2,991			
			春季平日	2019/5/20	曇晴	31	25	0	147	2	106	15	123	32	39	255	326			
			夏季休日	2019/7/21	雨	0	139	50	75	0	141	29	170	38	197	199	434			
夏季平日	2019/7/22	雨曇	0	17	0	76	0	73	15	88	14	17	150	181						
秋季休日	2019/11/4	晴	4	68	0	148	37	294	2	333	54	74	425	553						
冬季休日	2020/1/13	晴曇	0	28	0	25	1	86	0	87	6	28	106	140						
小計			93	414	59	4,077	103	2,959	75	3,137	1,998	521	5,261	7,780						
	28	森吉山ダム	春季休日①	2019/4/29	晴	3	0	0	73	1	150	0	151	185	0	42	227			
			春季休日②	2019/5/5	曇	4	0	0	71	8	179	17	204	224	17	38	279			
			春季平日	2019/5/20	晴	0	0	0	28	0	44	0	44	52	0	20	72			
			夏季休日	2019/7/28	曇晴	1	0	0	29	0	116	100	216	193	22	31	246			
			夏季平日	2019/7/29	曇	1	0	0	8	3	33	2	38	46	0	1	47			
			秋季休日	2019/10/27	曇	2	0	0	54	12	180	0	192	228	0	20	248			
			冬季休日	-	-	-	-	-	-	-	-	-	-	-	-	-	-			
			小計			11	0	0	263	24	702	119	845	928	39	152	1,119			
			春季休日①	2019/4/29	晴	11	0	0	538	34	104	0	138	335	0	352	687			
			春季休日②	2019/5/5	晴	0	0	0	509	28	130	0	158	317	0	350	667			
			春季平日	2019/5/20	晴	0	0	0	208	5	39	2	46	189	0	65	254			
			夏季休日	2019/7/28	雨曇晴	0	0	0	122	11	2	0	13	81	0	54	135			
夏季平日	2019/7/29	雨曇	0	0	0	136	0	34	0	34	126	0	44	170						
秋季休日	2019/10/27	晴曇	0	0	0	675	32	106	0	138	414	0	399	813						
冬季休日	-	-	-	-	-	-	-	-	-	-	-	-	-	-						
小計			11	0	0	2,188	110	415	2	527	1,462	0	1,264	2,726						
	30	白川ダム	春季休日①	2019/4/29	晴	277	2	0	325	744	228	4	976	75	82	1,423	1,580			
			春季休日②	2019/5/5	晴	198	8	2	615	409	188	33	630	91	51	1,311	1,453			
			春季平日	2019/5/23	晴	230	0	0	85	0	38	0	38	8	0	345	353			
			夏季休日	2019/7/28	曇晴雨	0	0	0	63	263	166	6	435	13	0	485	498			
			夏季平日	2019/7/30	曇晴	54	0	0	20	79	60	3	142	5	0	211	216			
			秋季休日	2019/10/27	雨曇	4	0	0	107	9	49	32	90	78	0	123	201			
			冬季休日	2020/1/13	雨曇	16	0	0	1	0	24	0	24	1	0	40	41			
			小計			779	10	2	1,216	1,504	753	78	2,335	271	133	3,938	4,342			

5. 各調査日の利用者数一覧 (7/25)

地方名	No.	ダム名	曜日区分	調査実施日	天候	利用形態別 (人)										利用場所別 (人)				合計 (人)
						散策					その他			小計	ダム	湖面	湖畔			
						スポーツ	釣り	ボート	野外活動	施設利用	その他									
東北	31	長井ダム	春季休日①	2019/4/29	晴	10	2	43	122	26	34	0	60	64	49	124	237			
			春季休日②	2019/5/5	晴	5	0	44	152	4	116	3	123	111	47	166	324			
			春季平日	2019/5/20	晴	1	0	0	42	3	0	0	3	14	0	32	46			
			夏季休日	2019/7/28	晴曇雨	12	1	8	47	1	4	3	8	38	19	19	76			
			夏季平日	2019/7/29	晴雨	0	0	0	11	0	2	1	3	9	0	5	14			
			秋季休日	2019/11/4	晴曇	1	11	9	181	42	150	0	192	234	21	139	394			
	冬季休日	2020/1/13	曇雨晴	0	0	0	7	0	2	3	5	9	0	3	12					
				小計			29	14	104	562	76	308	10	394	479	136	488	1,103		
	32	寒河江ダム	春季休日①	2019/4/29	晴	0	0	0	476	0	0	200	0	200	127	0	549	676		
			春季休日②	2019/5/5	晴	4	6	0	396	0	0	428	0	428	84	6	744	834		
			春季平日	2019/5/20	晴	0	0	0	61	1	29	79	109	17	0	153	170			
			夏季休日	2019/7/28	雨曇晴	23	0	0	165	5	97	195	297	51	23	411	485			
夏季平日			2019/7/29	雨晴曇	30	0	0	52	9	0	63	72	14	30	110	154				
秋季休日			2019/10/27	雨曇晴	0	0	0	687	0	298	125	423	94	0	1,016	1,110				
			冬季休日	2020/1/13	雪曇	0	0	0	10	0	8	0	18	0	0	18				
			小計			57	6	0	1,847	15	424	1,098	1,537	405	59	2,983	3,447			
33	月山ダム	春季休日①	2019/4/29	晴	0	0	0	321	82	49	58	189	127	0	383	510				
		春季休日②	2019/5/5	晴	7	0	0	332	48	47	60	155	144	0	350	494				
		春季平日	2019/5/20	晴	0	0	0	46	7	8	0	15	22	0	39	61				
		夏季休日	2019/8/4	晴	0	0	0	57	1	19	6	26	41	0	42	83				
		夏季平日	2019/8/5	晴	0	0	0	28	0	7	2	9	12	0	25	37				
		秋季休日	2019/11/3	晴曇	0	0	0	338	68	72	43	183	170	0	351	521				
					冬季休日	-	-	-	-	-	-	-	-	-	-	-	-			
					小計			7	0	0	1,122	206	202	169	577	516	0	1,190	1,706	
		34	矢木沢ダム	春季休日①	2019/4/29	晴曇	0	0	0	50	0	27	0	27	50	0	27	77		
				春季休日②	2019/5/5	晴	0	0	0	72	0	16	0	16	72	0	16	88		
				春季平日	2019/5/20	晴曇	1	16	0	17	0	5	0	5	0	17	22	39		
				夏季休日	2019/8/4	晴	14	28	0	80	0	14	0	14	24	42	70	136		
夏季平日	2019/8/5			晴	3	3	0	20	0	2	0	2	4	6	18	28				
秋季休日	2019/11/3			曇	0	12	20	68	0	5	0	5	68	32	5	105				
			冬季休日	-	-	-	-	-	-	-	-	-	-	-	-					
			小計			18	59	20	307	0	69	0	69	218	97	158	473			
35	藤原ダム	春季休日①	2019/4/29	晴	91	35	0	146	1	94	224	319	228	126	237	591				
		春季休日②	2019/5/5	晴	150	24	0	105	29	178	235	442	238	174	309	721				
		春季平日	2019/5/20	晴曇	5	0	0	21	0	42	27	69	30	5	60	95				
		夏季休日	2019/8/4	晴	550	0	0	252	0	6	0	6	86	0	722	808				
		夏季平日	2019/7/29	晴	344	3	0	102	0	0	0	0	31	3	415	449				
		秋季休日	2019/11/3	晴曇	24	0	10	219	10	295	0	305	130	34	394	558				
			冬季休日	2020/1/13	晴曇	0	0	0	20	2	79	0	81	13	88	101				
			小計			1,164	62	10	865	42	694	486	1,222	756	342	2,225	3,323			

5. 各調査日の利用者数一覧 (8/25)

地方名	No.	ダム名	曜日区分	調査実施日	天候	利用形態別 (人)										利用場所別 (人)				合計 (人)
						スポーツ	釣り	ボート	散策			その他			小計	ダム	湖面	湖畔		
									野外活動	施設利用	その他	野外活動	施設利用	その他						
関東	36	奈良俣ダム	春季休日①	2019/4/29	晴曇	41	2	0	66	145	16	0	161	50	42	178	270			
			春季休日②	2019/5/5	曇	21	9	0	101	339	50	0	389	101	30	389	520			
			春季平日	2019/5/20	晴	6	0	0	63	0	5	0	5	5	17	6	51	74		
			夏季休日	2019/8/4	晴	33	0	0	79	933	33	7	973	77	32	976	1,085			
			夏季平日	2019/8/5	晴	54	0	0	16	282	8	0	290	16	54	290	360			
			秋季休日	2019/11/3	曇	131	1	0	264	1,112	55	0	1,167	194	132	1,237	1,563			
			冬季休日	-	-	-	-	-	-	-	-	-	-	-	-	-	-	-		
			小計					286	12	0	589	2,811	167	7	2,985	455	296	3,121	3,872	
			春季休日①	2019/4/29	晴曇	172	22	83	608	895	70	0	965	361	217	1,272	1,850			
			春季休日②	2019/5/5	晴	135	7	38	549	892	72	0	964	278	163	1,252	1,693			
			春季平日	2019/5/20	曇	32	3	0	103	14	1	1	16	47	33	74	154			
			夏季休日	2019/8/4	晴	93	25	33	222	129	458	33	620	120	95	778	993			
夏季平日	2019/7/29	曇晴雨	57	0	2	129	0	317	49	366	47	66	441	554						
秋季休日	2019/11/3	晴曇	17	18	55	704	23	427	0	450	347	89	808	1,244						
冬季休日	2020/1/13	晴	1	36	0	75	0	23	3	26	53	37	48	138						
小計			507	111	211	2,390	1,953	1,368	86	3,407	1,253	700	4,673	6,626						
関東	38	園原ダム	春季休日①	2019/4/29	晴	1	18	0	89	0	165	0	165	157	18	98	273			
			春季休日②	2019/5/5	晴	0	24	0	170	0	315	0	315	284	24	201	509			
			春季平日	2019/5/20	曇晴	2	9	0	97	0	37	0	37	22	9	114	145			
			夏季休日	2019/8/4	晴	29	8	0	141	0	152	0	152	67	8	255	330			
			夏季平日	2019/7/29	曇晴雨	0	4	23	54	0	16	76	92	8	27	138	173			
			秋季休日	2019/11/3	曇	0	47	0	273	19	17	0	36	37	47	272	366			
			冬季休日	2020/1/13	晴	0	12	0	22	0	0	0	0	0	12	22	34			
			小計			32	122	23	846	19	702	76	797	575	145	1,100	1,820			
			春季休日①	2019/4/29	晴曇雨	1	0	0	46	0	0	0	0	0	0	47	47			
			春季休日②	2019/5/5	晴	0	0	0	91	0	0	0	0	0	0	91	91			
			春季平日	2019/5/20	曇	0	0	0	16	0	0	0	0	0	0	16	16			
			夏季休日	2019/8/4	曇	0	0	0	34	0	0	0	0	0	0	34	34			
夏季平日	2019/7/29	晴	1	0	0	15	2	0	0	2	0	0	18	18						
秋季休日	2019/11/3	曇	0	0	0	74	0	0	0	0	0	0	74	74						
冬季休日	2020/1/13	晴	0	0	0	0	0	0	0	0	0	0	0	0						
小計			2	0	0	276	2	0	0	2	0	0	280	280						
関東	40	下久保ダム	春季休日①	2019/4/29	曇晴	0	363	5	122	171	69	0	240	58	365	307	730			
			春季休日②	2019/5/5	晴	16	385	0	210	66	229	68	363	129	392	453	974			
			春季平日	2019/5/20	晴	0	54	4	39	0	37	0	37	26	58	50	134			
			夏季休日	2019/7/28	曇晴	8	159	13	102	60	126	6	192	85	184	205	474			
			夏季平日	2019/7/29	曇晴	0	63	0	66	12	41	9	62	44	70	77	191			
			秋季休日	2019/11/3	曇	0	73	7	268	189	6	8	203	198	88	265	551			
			冬季休日	2020/1/13	晴	0	44	0	97	0	18	69	87	69	44	115	228			
			小計			24	1,141	29	904	498	526	160	1,184	609	1,201	1,472	3,282			

5. 各調査日の利用者数一覧 (9/25)

地方名	No.	ダム名	曜日区分	調査実施日	天候	利用形態別 (人)										利用場所別 (人)			合計 (人)
						散策					その他		小計	ダム	湖面	湖畔			
						スポーツ	釣り	ボート	野外活動	施設利用	その他								
関東	41	草木ダム	春季休日①	2019/4/29	晴曇	89	7	0	1,028	1,172	347	9	1,528	592	8	2,052	2,652		
			春季休日②	2019/5/5	晴	117	2	2	1,075	806	638	91	1,535	788	7	1,936	2,731		
			春季平日	2019/5/24	晴	10	0	0	230	31	239	184	454	147	0	547	694		
			夏季休日	2019/8/4	晴	175	0	0	450	110	319	13	442	139	33	895	1,067		
			夏季平日	2019/7/30	晴	13	0	0	105	73	251	5	329	33	0	414	447		
			秋季休日	2019/11/3	曇	120	3	0	532	579	186	5	770	180	8	1,237	1,425		
			冬季休日	2020/1/13	晴	1	0	1	161	0	53	1	54	40	1	176	217		
			小計			525	12	3	3,581	2,771	2,033	308	5,112	1,919	57	7,257	9,233		
			春季休日①	2019/4/29	晴曇	969	140	84	923	1,042	28	31	1,101	0	359	2,858	3,217		
			春季休日②	2019/5/5	晴	1,641	303	10	1,300	1,372	70	73	1,515	0	443	4,326	4,769		
			春季平日	2019/5/20	晴曇	158	53	0	323	0	1	2	3	0	74	463	537		
			夏季休日	2019/8/4	晴	657	7	14	274	17	0	4	21	0	100	873	973		
夏季平日	2019/7/29	晴曇	180	26	0	157	4	1	2	7	0	43	327	370					
秋季休日	2019/11/24	雨曇	38	17	0	127	2	0	0	2	0	17	167	184					
冬季休日	2020/1/13	晴	300	33	0	794	85	45	0	130	0	46	1,211	1,257					
小計			3,943	579	108	3,898	2,522	145	112	2,779	0	1,082	10,225	11,307					
中部	43	川俣ダム	春季休日①	2019/4/29	晴曇	1	7	37	304	84	76	0	160	224	45	240	509		
			春季休日②	2019/5/5	晴	0	43	0	756	65	116	1	182	498	43	440	981		
			春季平日	2019/5/20	晴曇	0	1	0	142	4	36	0	40	71	1	111	183		
			夏季休日	2019/8/4	晴	20	26	0	77	0	139	6	145	127	26	115	268		
			夏季平日	2019/8/5	晴	1	0	0	62	3	5	0	8	33	0	38	71		
			秋季休日	2019/11/3	晴曇	1	0	0	758	115	274	0	389	869	0	279	1,148		
			冬季休日	2020/1/13	晴曇	0	0	0	2	0	0	0	0	0	0	2	2		
			小計			23	77	37	2,101	271	646	7	924	1,822	115	1,225	3,162		
			春季休日①	2019/4/29	曇晴	0	62	0	344	1	22	20	43	342	62	45	449		
			春季休日②	2019/5/5	晴	6	89	5	525	0	204	0	204	699	98	32	829		
			春季平日	2019/5/20	曇	0	0	0	114	0	74	0	74	162	0	26	188		
			夏季休日	2019/8/4	晴	13	2	0	247	0	147	0	147	206	2	201	409		
夏季平日	2019/8/5	晴	0	0	0	68	0	126	0	126	134	0	60	194					
秋季休日	2019/11/3	晴	5	0	0	803	0	151	0	151	272	0	687	959					
冬季休日	2020/1/13	晴曇	0	0	0	26	0	0	0	0	8	0	18	26					
小計			24	153	5	2,127	1	724	20	745	1,823	162	1,069	3,054					
近畿	45	湯西川ダム	春季休日①	2019/4/29	晴曇	3	9	0	525	0	295	0	295	146	9	677	832		
			春季休日②	2019/5/5	晴	0	4	4	351	0	671	73	744	337	76	690	1,103		
			春季平日	2019/5/20	曇晴雨	1	0	0	29	0	143	0	143	45	0	128	173		
			夏季休日	2019/8/4	晴	97	0	0	598	115	395	155	665	191	248	921	1,360		
			夏季平日	2019/8/5	晴	119	4	0	223	123	197	0	320	15	115	536	666		
			秋季休日	2019/11/3	晴曇	16	0	0	533	97	528	490	1,115	350	55	1,259	1,664		
			冬季休日	2020/1/13	晴曇	0	0	0	57	2	140	6	148	19	0	186	205		
			小計			236	17	4	2,316	337	2,369	724	3,430	1,103	503	4,397	6,003		

5. 各調査日の利用者数一覧 (10/25)

地方名	No.	ダム名	曜日区分	調査実施日	天候	利用形態別 (人)										利用場所別 (人)				合計 (人)
						スポーツ	釣り	ボート	散策			その他			ダム	湖面	湖畔			
									野外活動	施設利用	その他	小計								
関東	46	五十里ダム	春季休日①	2019/4/29	晴曇	0	0	36	221	18	1,317	0	1,335	206	36	1,350	1,592			
			春季休日②	2019/5/5	晴	94	91	0	770	20	1,886	0	1,906	442	91	2,328	2,861			
			春季平日	2019/5/20	曇	5	0	0	216	0	403	8	411	133	0	499	632			
			夏季休日	2019/8/4	晴	319	24	0	1,152	1	332	0	333	168	24	1,636	1,828			
			夏季平日	2019/8/5	晴	160	1	0	635	1	247	0	248	62	1	981	1,044			
			秋季休日	2019/11/3	晴曇	146	28	0	309	132	2,132	0	2,264	352	28	2,367	2,747			
			冬季休日	2020/1/13	晴曇	0	0	0	72	0	514	0	514	33	0	553	586			
			小計			724	144	36	3,375	172	6,831	8	7,011	1,396	180	9,714	11,290			
			47	二瀬ダム	春季休日①	2019/4/29	晴曇	2	10	0	124	6	0	28	34	17	10	143	170	
					春季休日②	2019/5/5	晴	12	14	0	307	14	2	62	78	13	14	384	411	
					春季平日	2019/5/20	晴曇	0	2	0	71	1	0	4	5	0	2	76	78	
					夏季休日	2019/8/4	晴	6	0	0	147	14	0	15	29	2	0	180	182	
					夏季平日	2019/7/29	晴曇	1	0	0	55	1	0	0	1	7	0	50	57	
					秋季休日	2019/11/3	曇	12	0	0	184	1	0	22	23	7	0	212	219	
冬季休日	2020/1/13	晴			7	0	0	82	0	0	10	10	0	0	99	99				
小計					40	26	0	970	37	2	141	180	46	26	1,144	1,216				
48	荒川調節池	春季休日①			2019/4/29	晴	3,030	6	0	3,068	17,473	742	56	18,271	0	93	24,282	24,375		
		春季休日②			2019/5/5	晴	4,250	17	36	2,636	44,023	1,568	111	45,702	0	370	52,271	52,641		
		春季平日	2019/5/20	晴	742	28	10	555	223	108	40	371	0	154	1,552	1,706				
		夏季休日	2019/7/28	晴曇	1,497	7	17	1,100	1,094	412	83	1,589	0	167	4,043	4,210				
		夏季平日	2019/7/29	晴	933	111	11	563	293	917	74	1,284	0	163	2,739	2,902				
		秋季休日	2019/11/3	晴曇	642	2	0	558	27	40	12	79	2	2	1,279	1,281				
		冬季休日	2020/1/13	晴	1,530	0	0	1,024	1,570	128	53	1,751	0	3	4,302	4,305				
		小計			12,624	171	74	9,504	64,703	3,915	429	69,047	0	952	90,468	91,420				
		49	滝沢ダム	春季休日①	2019/4/29	曇晴	110	0	0	467	12	0	0	12	392	0	197	589		
				春季休日②	2019/5/5	晴	308	1	0	791	40	0	0	40	682	1	457	1,140		
春季平日	2019/5/20			晴曇	16	0	0	81	1	0	10	11	81	0	27	108				
夏季休日	2019/8/11			晴曇	58	0	0	665	21	3	0	24	623	0	124	747				
夏季平日	2019/7/29			晴曇雨	17	0	0	131	0	0	0	0	105	0	43	148				
秋季休日	2019/11/3			曇	12	3	0	574	0	0	2	2	539	3	49	591				
冬季休日	2020/1/13			晴	2	22	0	121	1	3	3	7	121	22	9	152				
小計					523	26	0	2,830	75	6	15	96	2,543	26	906	3,475				
50	浦山ダム			春季休日①	2019/4/29	曇晴	17	0	0	1,120	1	106	49	156	1,253	2	38	1,293		
				春季休日②	2019/5/5	晴	100	11	0	1,040	0	122	73	195	1,283	12	51	1,346		
		春季平日	2019/5/20	晴曇	3	0	0	207	1	15	9	25	225	1	9	235				
		夏季休日	2019/8/11	晴曇	23	35	0	1,206	11	240	87	338	1,466	65	71	1,602				
		夏季平日	2019/7/29	晴雨	4	2	0	177	1	276	4	281	288	6	170	464				
		秋季休日	2019/11/3	曇	2	3	0	703	5	85	67	157	852	3	10	865				
		冬季休日	2020/1/13	晴	0	0	0	244	5	40	15	60	289	0	15	304				
		小計			149	51	0	4,697	24	884	304	1,212	5,656	89	364	6,109				

5. 各調査日の利用者数一覧 (11/25)

地方名	No.	ダム名	曜日区分	調査実施日	天候	利用形態別 (人)										利用場所別 (人)				合計 (人)
						スポーツ	釣り	ボート	散策			その他			小計	ダム	湖面	湖畔		
									野外活動	施設利用	その他									
関東	51	宮ヶ瀬ダム	春季休日①	2019/4/29	晴曇	385	3	317	10,655	901	3,586	1,235	5,722	356	343	16,383	17,082			
			春季休日②	2019/5/5	曇	508	33	430	8,388	961	4,163	103	5,227	321	574	13,691	14,586			
			春季平日	2019/5/23	曇晴	580	23	0	1,127	156	319	272	747	154	33	2,290	2,477			
			夏季休日	2019/8/4	曇晴	321	18	200	3,136	442	1,250	194	1,886	130	309	5,122	5,561			
			夏季平日	2019/8/1	曇晴	22	0	0	709	347	355	220	922	78	0	1,575	1,653			
			秋季休日	2019/11/10	曇晴	409	9	268	9,634	630	3,429	2,087	6,146	504	305	15,657	16,466			
			冬季休日	2020/1/13	曇晴	316	22	100	2,876	517	1,543	84	2,144	192	122	5,144	5,458			
			小計			2,541	108	1,315	36,525	3,954	14,645	4,195	22,794	1,735	1,686	59,862	63,283			
			北陸	52	横川ダム	春季休日①	2019/4/29	晴	0	0	20	0	60	48	48	52	0	16	68	
						春季休日②	2019/5/5	晴	10	3	1	35	4	0	30	34	30	4	49	83
						春季平日	2019/5/20	晴	16	0	0	3	0	53	0	53	53	0	19	72
						夏季休日	2019/7/28	雨曇	72	3	0	6	0	7	0	7	10	3	75	88
						夏季平日	2019/7/29	晴雨	10	0	0	1	0	0	3	3	3	0	11	14
						秋季休日	2019/11/3	晴曇	12	0	1	120	0	0	3	3	103	1	32	136
冬季休日	-	-				-	-	-	-	-	-	-	-	-	-	-	-			
小計						120	6	2	185	4	60	84	148	251	8	202	461			
53	大石ダム	春季休日①				2019/4/29	晴	0	0	0	30	265	253	36	554	36	0	548	584	
		春季休日②				2019/5/5	晴	13	0	0	69	537	288	56	881	56	0	907	963	
		春季平日				2019/5/20	晴	0	0	0	0	8	2	2	12	2	0	10	12	
		夏季休日				2019/7/28	雨曇	0	0	0	2	90	2	1	93	1	0	94	95	
		夏季平日				2019/7/29	晴曇	0	0	0	0	16	5	0	21	0	0	21	21	
		秋季休日				2019/11/3	晴	0	0	0	8	273	133	96	502	88	0	422	510	
		冬季休日	-	-	-	-	-	-	-	-	-	-	-	-	-	-				
		小計			13	0	0	109	1,189	683	191	2,063	183	0	2,002	2,185				
		55	大町ダム	春季休日①	2019/4/29	曇晴	2	0	0	405	0	145	19	164	349	0	222	571		
				春季休日②	2019/5/5	晴	1	0	0	374	7	96	11	114	261	0	228	489		
				春季平日	2019/5/20	曇晴	1	0	0	50	2	11	0	13	37	0	27	64		
				夏季休日	2019/7/28	曇晴	0	0	0	201	0	42	0	42	159	0	84	243		
				夏季平日	2019/7/29	曇晴	4	6	0	84	0	15	1	16	61	6	43	110		
				秋季休日	2019/11/3	晴曇	16	0	0	1,083	71	84	6	161	426	0	834	1,260		
冬季休日	2020/1/13			雪曇	0	0	0	27	7	2	0	9	21	0	15	36				
小計					24	6	0	2,224	87	395	37	519	1,314	6	1,453	2,773				
56	三国川ダム			春季休日①	2019/4/29	晴曇	15	0	0	110	107	28	20	155	111	0	169	280		
				春季休日②	2019/5/5	晴	11	0	0	436	132	66	0	198	474	0	171	645		
				春季平日	2019/5/20	晴	4	0	0	155	13	7	2	22	153	0	28	181		
				夏季休日	2019/8/4	晴曇	235	0	0	148	214	90	11	315	144	0	554	698		
				夏季平日	2019/7/29	曇晴	91	16	0	92	1	43	258	302	292	16	193	501		
				秋季休日	2019/11/3	晴曇	17	0	0	703	45	25	0	70	431	0	359	790		
		冬季休日	-	-	-	-	-	-	-	-	-	-	-	-	-	-				
		小計			373	16	0	1,644	512	259	291	1,062	1,605	16	1,474	3,095				

5. 各調査日の利用者数一覧 (12/25)

地方名	No.	ダム名	曜日区分	調査実施日	天候	利用形態別 (人)										利用場所別 (人)				合計 (人)
						散策					その他					ダム	湖面	湖畔		
						スポーツ	釣り	ボート	野外活動	施設利用	その他	小計								
北陸	57	宇奈月ダム	春季休日①	2019/4/29	晴	11	0	0	183	35	126	19	180	85	0	289	374			
			春季休日②	2019/5/5	曇	2	0	0	262	20	105	51	176	192	0	248	440			
			春季平日	2019/5/20	曇	0	0	0	61	6	31	6	43	49	0	55	104			
			夏季休日	2019/7/28	曇晴	1	0	0	198	8	116	20	144	124	0	219	343			
			夏季平日	2019/7/29	晴曇雨	3	0	0	131	1	76	0	77	54	0	157	211			
			秋季休日	2019/11/3	晴曇	4	0	0	1,294	4	267	184	455	576	0	1,177	1,763			
			冬季休日	2020/1/13	雨晴	0	0	0	21	0	7	0	7	27	0	1	28			
			小計			21	0	0	2,150	74	728	280	1,082	1,107	0	2,146	3,263			
			春季休日①	2019/4/29	曇	5	9	0	70	8	21	3	32	0	9	107	116			
			春季休日②	2019/5/5	晴	4	3	0	156	3	36	6	45	0	3	205	208			
			春季平日	2019/5/20	曇晴	1	0	0	20	0	11	0	11	0	0	32	32			
			夏季休日	2019/7/28	晴雨	3	0	0	71	0	5	1	6	0	0	80	80			
			夏季平日	2019/7/29	曇晴	2	0	0	23	0	3	2	5	0	0	30	30			
			秋季休日	2019/11/3	晴曇	0	0	0	180	1	14	1	16	0	0	196	196			
冬季休日	-	-	-	-	-	-	-	-	-	-	-	-	-	-						
小計			15	12	0	520	12	90	13	115	0	12	650	662						
中部	60	美和ダム	春季休日①	2019/4/29	曇晴	123	14	0	48	0	16	0	16	22	14	165	201			
			春季休日②	2019/5/5	晴	48	44	0	95	3	6	5	14	62	60	79	201			
			春季平日	2019/5/20	晴曇	2	3	0	28	2	0	0	2	12	3	20	35			
			夏季休日	2019/7/28	晴曇	995	21	30	26	36	20	0	56	20	322	786	1,128			
			夏季平日	2019/7/29	晴曇	12	6	0	35	4	2	8	14	13	14	40	67			
			秋季休日	2019/11/3	晴	134	11	0	52	0	4	0	4	30	11	160	201			
			冬季休日	2020/1/13	晴	1	10	0	23	0	5	1	6	13	11	16	40			
			小計			1,315	109	30	307	45	53	14	112	172	435	1,266	1,873			
			春季休日①	2019/4/29	曇	0	38	0	47	0	586	0	586	0	38	594	671			
			春季休日②	2019/5/5	晴	0	28	0	36	14	536	4	554	22	28	568	618			
			春季平日	2019/5/20	晴曇	0	10	0	9	0	2	1	3	8	10	4	22			
			夏季休日	2019/7/28	晴曇	0	18	0	14	2	202	1	205	14	18	205	237			
			夏季平日	2019/7/29	晴曇	0	12	17	13	0	78	3	81	6	29	88	123			
			秋季休日	2019/11/3	曇晴	0	9	0	28	3	91	2	96	15	9	109	133			
冬季休日	2020/1/13	晴	0	44	0	6	0	0	1	1	26	23	2	51						
小計			0	159	17	153	19	1,495	12	1,526	130	155	1,570	1,855						
新豊根ダム	62	新豊根ダム	春季休日①	2019/4/29	曇	3	3	0	58	3	0	71	74	3	95	138				
			春季休日②	2019/5/5	晴	8	23	0	36	6	1	100	107	75	34	174				
			春季平日	2019/5/20	曇晴雨	5	2	0	7	0	0	11	11	10	2	13	25			
			夏季休日	2019/7/28	晴	9	19	8	16	12	0	19	31	20	27	36	83			
			夏季平日	2019/7/29	晴	20	10	4	3	2	0	9	11	7	14	27	48			
			秋季休日	2019/11/10	晴	31	6	0	84	18	0	44	62	28	6	149	183			
			冬季休日	2020/1/13	晴曇	1	0	0	4	0	0	10	10	7	0	8	15			
			小計			77	63	12	208	41	1	264	306	187	86	393	666			

5. 各調査日の利用者数一覧 (13/25)

地方名	No.	ダム名	曜日区分	調査実施日	天候	利用形態別 (人)										利用場所別 (人)				合計 (人)
						スポーツ	釣り	ボート	散策			その他			ダム	湖面	湖畔			
									野外活動	施設利用	その他	小計								
中部	63	矢作ダム	春季休日①	2019/4/29	曇	29	25	3	129	1	127	0	128	109	28	177	314			
			春季休日②	2019/5/5	晴	29	73	0	152	6	149	0	155	138	73	198	409			
			春季平日	2019/5/20	晴曇	8	17	0	28	1	37	0	38	8	18	65	91			
			夏季休日	2019/7/28	晴曇	96	73	2	101	8	73	0	81	70	75	208	353			
			夏季平日	2019/7/29	晴曇	9	31	0	42	0	76	0	76	20	31	107	158			
			秋季休日	2019/11/3	晴曇	25	58	0	133	3	107	0	110	92	58	176	326			
			冬季休日	2020/1/13	曇	1	5	0	56	0	17	0	17	43	5	31	79			
			小計			197	282	5	641	19	586	0	605	480	288	962	1,730			
	64	小里川ダム	春季休日①	2019/4/29	曇	2	0	0	452	0	192	3	195	635	0	14	649			
			春季休日②	2019/5/5	曇	0	0	0	489	84	123	93	300	773	0	16	789			
			春季平日	2019/5/20	曇晴	0	0	0	194	0	20	0	20	208	0	6	214			
			夏季休日	2019/7/28	晴曇	4	0	0	208	0	102	2	104	301	0	15	316			
			夏季平日	2019/7/29	晴曇	0	0	2	85	0	44	0	44	117	2	12	131			
			秋季休日	2019/11/3	曇晴	8	0	0	526	1	205	0	206	707	0	33	740			
			冬季休日	2020/1/13	晴曇	0	0	0	117	0	25	0	25	135	0	7	142			
小計					14	0	2	2,071	85	711	98	894	2,876	2	103	2,981				
65	味噌川ダム	春季休日①	2019/4/29	晴	2	21	37	68	0	0	0	0	13	58	57	128				
		春季休日②	2019/5/5	曇	0	12	15	94	22	0	0	22	24	27	92	143				
		春季平日	2019/5/20	晴	0	2	0	11	6	5	0	11	7	2	15	24				
		夏季休日	2019/7/28	晴	0	2	35	41	0	3	0	3	18	37	26	81				
		夏季平日	2019/7/29	晴雨	0	0	8	15	0	24	0	24	7	8	32	47				
		秋季休日	2019/11/3	晴曇	0	0	7	85	6	20	0	26	55	7	56	118				
		冬季休日	-	-	-	-	-	-	-	-	-	-	-	-	-	-				
		小計			2	37	102	314	34	52	0	86	124	139	278	541				
66	丸山ダム	春季休日①	2019/4/29	曇雨	30	10	0	241	28	116	20	164	75	39	331	445				
		春季休日②	2019/5/5	晴曇雨	54	247	0	256	137	46	133	316	89	326	458	873				
		春季平日	2019/5/20	曇晴雨	0	3	0	41	0	6	10	16	5	3	52	60				
		夏季休日	2019/7/28	晴曇	86	16	0	153	95	178	11	284	64	111	364	539				
		夏季平日	2019/7/29	晴曇	2	6	0	32	161	38	0	199	4	8	227	239				
		秋季休日	2019/11/3	晴曇	1	0	0	112	135	62	267	464	41	1	535	577				
		冬季休日	2020/1/13	晴曇雨	0	0	0	29	0	25	29	54	20	0	63	83				
		小計			173	282	0	864	556	471	470	1,497	298	488	2,030	2,816				
67	阿木川ダム	春季休日①	2019/4/29	曇	75	44	4	429	133	490	5	628	70	50	1,060	1,180				
		春季休日②	2019/5/5	晴雨	85	86	6	395	144	708	19	871	36	97	1,310	1,443				
		春季平日	2019/5/20	晴曇雨	19	30	0	179	13	94	0	107	18	30	287	335				
		夏季休日	2019/7/28	晴曇	55	67	14	323	96	317	15	428	55	96	736	887				
		夏季平日	2019/7/29	晴曇	34	28	0	226	40	115	56	211	29	83	387	499				
		秋季休日	2019/11/3	曇	55	92	0	492	273	387	27	687	136	92	1,098	1,326				
		冬季休日	2020/1/13	曇	72	18	0	186	0	88	2	90	20	19	327	366				
		小計			395	365	24	2,230	699	2,199	124	3,022	364	467	5,205	6,036				

5. 各調査日の利用者数一覧 (14/25)

地方名	No.	ダム名	曜日区分	調査実施日	天候	利用形態別 (人)										利用場所別 (人)				合計 (人)
						スポーツ	釣り	ボート	散策			その他			小計	ダム	湖面	湖畔		
									野外活動	施設利用	その他	野外活動	施設利用	その他						
中部	68	岩屋ダム	春季休日①	2019/4/29	曇	0	85	0	238	124	697	0	821	79	85	980	1,144			
			春季休日②	2019/5/5	晴曇	8	79	0	403	133	858	24	1,015	143	78	1,284	1,505			
			春季平日	2019/5/20	曇	0	21	0	67	3	100	0	103	18	21	152	191			
			夏季休日	2019/8/4	晴曇	21	65	0	180	139	679	8	826	77	80	935	1,092			
			夏季平日	2019/8/5	晴	18	8	0	107	92	272	0	364	39	26	432	497			
			秋季休日	2019/11/3	曇	0	10	0	326	22	602	0	624	163	10	787	960			
			冬季休日	2020/1/13	曇雨	0	2	0	45	0	164	0	164	11	2	198	211			
			小計			47	270	0	1,366	513	3,372	32	3,917	530	302	4,768	5,600			
			春季休日①	2019/4/29	曇	1	2	0	365	2	71	1	74	286	2	154	442			
			春季休日②	2019/5/5	晴	0	0	0	655	11	209	0	220	479	0	396	875			
			春季平日	2019/5/17	晴曇	1	1	0	65	2	13	0	15	35	1	46	82			
			夏季休日	2019/7/28	晴曇	0	0	0	229	6	68	1	75	184	0	120	304			
			夏季平日	2019/7/26	晴曇雨	0	0	0	53	2	2	0	4	35	0	22	57			
			秋季休日	2019/11/10	晴曇	1	0	0	509	31	124	4	159	295	0	374	669			
冬季休日	2020/1/13	雨	0	0	0	33	1	0	0	1	34	0	0	34						
小計			3	3	0	1,909	55	487	6	548	1,348	3	1,112	2,463						
近畿	70	横山ダム	春季休日①	2019/4/29	曇	10	5	0	72	0	111	19	5	174	198					
			春季休日②	2019/5/5	曇晴	4	5	0	154	3	239	1	243	52	5	349	406			
			春季平日	2019/5/17	晴	0	2	0	26	2	76	1	79	1	2	104	107			
			夏季休日	2019/7/28	晴曇	5	2	0	25	1	111	0	112	2	2	140	144			
			夏季平日	2019/7/26	晴曇雨	0	3	0	4	9	154	0	163	7	3	160	170			
			秋季休日	2019/11/3	曇	0	0	0	47	0	106	0	106	3	0	150	153			
			冬季休日	2020/1/13	雨曇	0	0	0	9	0	0	0	0	5	0	4	9			
			小計			19	17	0	337	15	797	2	814	89	17	1,081	1,187			
			春季休日①	2019/4/29	曇	13	14	0	71	67	19	13	99	52	27	118	197			
			春季休日②	2019/5/5	曇晴雨	2	16	0	58	6	69	0	75	49	16	86	151			
			春季平日	2019/5/20	雨	0	0	0	0	0	2	0	2	0	0	2	2			
			夏季休日	2019/7/28	晴	1	0	0	23	22	21	21	64	29	10	49	88			
			夏季平日	2019/7/29	晴	4	4	0	10	3	9	3	15	5	4	24	33			
			秋季休日	2019/11/3	曇晴	3	4	0	34	11	14	0	25	25	4	37	66			
冬季休日	2020/1/13	晴	1	0	2	13	2	16	0	18	6	2	26	34						
小計			24	38	2	209	111	150	37	298	166	63	342	571						
近畿	72	天ヶ瀬ダム	春季休日①	2019/4/29	晴曇	142	55	0	265	70	582	7	659	126	59	936	1,121			
			春季休日②	2019/5/5	晴	751	132	0	419	805	0	811	161	136	1,816	2,113				
			春季平日	2019/5/20	曇雨	134	15	0	187	1	0	21	11	15	332	358				
			夏季休日	2019/7/28	晴曇	618	64	0	275	45	1	8	68	76	867	1,011				
			夏季平日	2019/7/29	晴	384	16	0	218	6	0	18	24	48	21	573	642			
			秋季休日	2019/11/3	晴曇	605	104	0	322	23	0	19	42	72	123	878	1,073			
			冬季休日	2020/1/13	晴	675	13	0	2,575	3	0	9	12	65	15	3,195	3,275			
			小計			3,309	399	0	4,261	953	583	88	1,624	551	445	8,597	9,593			

5. 各調査日の利用者数一覧 (15/25)

地方名	No.	ダム名	曜日区分	調査実施日	天候	利用形態別 (人)										利用場所別 (人)				合計 (人)
						スポーツ	釣り	ボート	散策			その他			小計	ダム	湖面	湖畔		
									野外活動	施設利用	その他	野外活動	施設利用	その他						
近畿	73	日吉ダム	春季休日①	2019/4/29	曇雨	9	6	7	1,122	406	1,906	17	2,329	73	24	3,376	3,473			
			春季休日②	2019/5/5	晴	109	191	5	1,565	1,162	4,408	395	5,965	151	528	7,156	7,835			
			春季平日	2019/5/20	曇雨	1	0	0	467	14	112	36	162	22	0	608	630			
			夏季休日	2019/7/28	晴曇	29	6	44	298	153	1,769	183	2,105	55	240	2,187	2,482			
			夏季平日	2019/7/29	晴	8	1	0	151	42	602	62	706	39	58	769	866			
			秋季休日	2019/11/17	晴曇	331	25	0	777	935	2,021	305	3,261	223	58	4,113	4,394			
			冬季休日	2020/1/13	晴	8	0	2	327	208	556	202	966	71	63	1,169	1,303			
			小計			495	229	58	4,707	2,920	11,374	1,200	15,494	634	971	19,378	20,983			
			74	比奈知ダム	春季休日①	2019/4/29	曇	11	56	2	99	101	0	6	107	16	63	196	275	
					春季休日②	2019/5/5	晴	23	51	0	210	386	0	82	468	57	131	564	752	
					春季平日	2019/5/20	曇	4	15	0	41	4	0	0	4	8	15	41	64	
					夏季休日	2019/7/28	晴	6	71	0	92	155	0	86	241	13	156	241	410	
					夏季平日	2019/7/29	晴	3	42	0	61	80	1	29	110	7	70	139	216	
					秋季休日	2019/11/3	曇晴	13	13	0	112	48	0	25	73	16	13	182	211	
					冬季休日	2020/1/13	晴	19	4	0	64	19	0	0	19	17	4	85	106	
小計					79	252	2	679	793	1	228	1,022	134	452	1,448	2,034				
75	高山ダム	春季休日①			2019/4/29	曇	42	121	0	98	499	16	13	528	5	121	663	789		
		春季休日②			2019/5/5	晴曇	222	286	3	255	723	62	3	788	7	289	1,258	1,554		
		春季平日			2019/5/20	曇	6	36	0	26	42	15	0	57	1	36	88	125		
		夏季休日			2019/7/28	晴曇	192	250	0	122	159	235	6	400	9	256	699	964		
		夏季平日			2019/7/29	晴	176	59	0	128	44	391	0	435	1	59	738	798		
		秋季休日			2019/11/3	曇晴	488	46	0	175	397	25	0	422	2	46	1,083	1,131		
		冬季休日			2020/1/13	晴	19	14	0	129	101	23	7	131	2	14	277	293		
		小計			1,145	812	3	933	1,965	767	29	2,761	27	821	4,806	5,654				
		76	青蓮寺ダム	春季休日①	2019/4/29	曇	36	88	11	109	30	0	0	30	38	99	137	274		
				春季休日②	2019/5/5	晴曇	51	74	0	131	42	0	4	46	41	74	187	302		
				春季平日	2019/5/20	曇	9	13	0	17	0	2	0	2	3	13	25	41		
				夏季休日	2019/7/28	晴曇	34	119	2	125	2	4	0	6	7	121	158	286		
				夏季平日	2019/7/29	晴	4	26	0	56	0	0	2	2	0	26	62	88		
				秋季休日	2019/11/3	曇晴	106	35	0	102	6	14	71	91	30	35	269	334		
				冬季休日	2020/1/13	晴	38	35	0	37	2	0	0	2	15	35	62	112		
小計					278	390	13	577	82	20	77	179	134	403	900	1,437				
77	室生ダム			春季休日①	2019/4/29	曇	66	191	0	511	322	55	0	377	150	191	804	1,145		
				春季休日②	2019/5/5	晴曇	88	366	0	764	634	318	14	966	177	366	1,641	2,184		
				春季平日	2019/5/20	曇	0	16	0	18	96	5	0	101	5	16	114	135		
				夏季休日	2019/8/4	晴	40	229	0	228	195	20	7	222	46	234	439	719		
				夏季平日	2019/8/5	晴	9	74	0	26	61	12	2	75	9	76	99	184		
				秋季休日	2019/11/3	曇晴	165	180	0	281	155	60	55	270	241	180	475	896		
				冬季休日	2020/1/13	晴	90	75	0	162	36	18	0	54	144	75	162	381		
		小計			458	1,131	0	1,990	1,499	488	78	2,065	772	1,138	3,734	5,644				

5. 各調査日の利用者数一覧 (16/25)

地方名	No.	ダム名	曜日区分	調査実施日	天候	利用形態別 (人)										利用場所別 (人)			合計 (人)
						スポーツ	釣り	ボート	散策			その他			ダム	湖面	湖畔		
									野外活動	施設利用	その他	小計							
近畿	78	布目ダム	春季休日①	2019/4/29	曇	45	323	2	66	118	0	15	133	144	329	96	569		
			春季休日②	2019/5/5	晴曇	81	359	7	85	217	0	11	228	152	379	229	760		
			春季平日	2019/5/20	曇雨	2	45	0	44	0	2	194	196	216	45	26	287		
			夏季休日	2019/7/28	晴曇	31	219	6	17	37	81	9	127	29	225	146	400		
			夏季平日	2019/7/29	晴	2	118	0	7	0	0	4	4	4	118	9	131		
			秋季休日	2019/11/3	曇晴	31	307	0	36	2	6	0	8	8	305	63	382		
			冬季休日	2020/1/13	晴	8	426	0	24	5	0	0	5	16	426	21	463		
			小計			200	1,797	15	279	379	89	233	701	575	1,827	590	2,992		
	79	一庫ダム	春季休日①	2019/4/29	曇雨	12	69	2	337	59	853	168	1,080	1	71	1,428	1,500		
			春季休日②	2019/5/5	晴	63	121	0	1,770	602	662	2	1,266	9	123	3,088	3,220		
			春季平日	2019/5/20	曇雨	0	13	0	159	0	25	5	30	5	13	184	202		
			夏季休日	2019/7/28	曇	27	89	5	577	351	380	370	1,101	2	453	1,344	1,799		
			夏季平日	2019/7/29	晴	55	39	0	322	41	360	300	701	0	339	778	1,117		
			秋季休日	2019/11/3	曇晴雨	113	20	0	1,715	79	274	13	366	0	20	2,194	2,214		
			冬季休日	2020/1/13	晴	53	4	0	413	431	785	2	1,218	0	4	1,684	1,688		
小計					323	355	7	5,293	1,563	3,339	860	5,762	17	1,023	10,700	11,740			
80	大滝ダム	春季休日①	2019/4/29	曇	113	11	0	231	2	1,389	13	1,404	89	22	1,648	1,759			
		春季休日②	2019/5/5	晴曇	18	1	0	706	2	1,496	21	1,519	166	22	2,056	2,244			
		春季平日	2019/5/20	曇雨	0	0	0	128	0	35	1	36	20	0	144	164			
		夏季休日	2019/7/28	曇晴雨	6	0	0	510	3	462	0	465	130	0	851	981			
		夏季平日	2019/7/29	晴	1	2	0	221	0	317	9	326	43	11	496	550			
		秋季休日	2019/11/3	曇晴	20	1	0	578	0	1,089	8	1,097	110	1	1,585	1,696			
		冬季休日	2019/1/13	晴	2	0	0	167	0	171	0	171	30	0	310	340			
		小計			160	15	0	2,541	7	4,959	52	5,018	588	56	7,090	7,734			
81	猿谷ダム	春季休日①	2019/4/29	曇雨	2	64	0	52	0	0	16	16	35	64	35	134			
		春季休日②	2019/5/5	晴曇	8	98	2	85	0	52	0	52	13	97	135	245			
		春季平日	2019/5/20	曇	0	12	0	6	0	0	3	3	9	12	0	21			
		夏季休日	2019/7/28	晴曇	1	109	2	23	0	9	0	9	18	103	23	144			
		夏季平日	2019/7/29	晴	0	1	0	7	0	2	5	7	7	6	2	15			
		秋季休日	2019/11/3	曇	2	36	5	31	1	18	7	26	14	37	49	100			
		冬季休日	2019/1/13	晴	0	6	0	4	0	1	0	1	0	6	5	11			
		小計			13	326	9	208	1	82	31	114	96	325	249	670			
82	九頭竜ダム	春季休日①	2019/4/29	曇雨	7	5	1	145	103	91	2	196	116	13	225	354			
		春季休日②	2019/5/5	晴	22	16	0	174	296	102	0	398	175	37	398	610			
		春季平日	2019/5/20	曇雨	0	6	0	26	2	0	2	4	8	6	22	36			
		夏季休日	2019/7/28	晴曇	29	71	14	90	34	30	194	258	277	108	77	462			
		夏季平日	2019/7/29	晴曇	0	13	0	32	1	14	0	15	34	13	13	60			
		秋季休日	2019/11/3	曇晴	10	25	0	381	136	134	0	270	217	35	434	686			
		冬季休日	-	-	-	-	-	-	-	-	-	-	-	-	-	-			
		小計			68	136	15	848	572	371	198	1,141	827	212	1,169	2,208			

5. 各調査日の利用者数一覧 (17/25)

地方名	No.	ダム名	曜日区分	調査実施日	天候	利用形態別 (人)										利用場所別 (人)			合計 (人)	
						スポーツ	釣り	ボート	散策			その他			ダム	湖面	湖畔			
									野外活動	施設利用	その他	小計								
近畿	83	真名川ダム	春季休日①	2019/4/29	曇	0	0	0	36	542	0	2	544	33	0	547	580			
			春季休日②	2019/5/5	晴	0	0	0	47	1,334	0	0	1,334	35	0	1,346	1,381			
			春季平日	2019/5/20	曇晴雨	0	0	0	2	10	0	0	10	2	0	10	12			
			夏季休日	2019/7/28	曇晴	0	0	0	7	39	0	4	43	11	0	39	50			
			夏季平日	2019/7/29	晴曇	1	0	0	7	23	0	1	24	8	0	24	32			
			秋季休日	2019/11/3	曇晴	1	1	0	25	437	0	0	437	24	1	439	464			
			冬季休日	-	-	-	-	-	-	-	-	-	-	-	-	-	-	-		
			小計	-	-	-	-	-	2	1	0	124	2,385	0	7	2,392	113	1	2,405	2,519
			中国	84	殿ダム	春季休日①	2019/4/29	雨曇	2	4	0	34	24	50	13	87	19	4	104	127
						春季休日②	2019/5/5	晴	174	0	0	96	0	248	1	249	36	1	482	519
						春季平日	2019/5/21	晴	2	0	0	12	0	8	3	11	0	0	25	25
						夏季休日	2019/7/28	曇晴雨	110	0	0	41	0	112	26	138	5	22	262	289
						夏季平日	2019/7/30	晴	2	0	0	61	0	4	6	10	4	0	69	73
						秋季休日	2019/11/3	曇晴	181	0	0	192	0	31	15	46	61	0	358	419
冬季休日	2019/1/13	曇晴				12	0	0	51	11	63	0	74	0	0	137	137			
小計	-	-				-	-	-	483	4	0	487	35	516	64	615	125	27	1,437	1,589
尾原ダム	85	菅沢ダム				春季休日①	2019/4/29	雨曇	0	0	0	27	2	28	0	30	28	0	29	57
						春季休日②	2019/5/5	晴曇	0	0	2	16	3	44	0	47	30	2	33	65
						春季平日	2019/5/20	雨曇	0	0	0	9	0	3	0	3	3	0	9	12
						夏季休日	2019/8/4	晴	3	0	0	15	4	4	1	9	6	0	21	27
						夏季平日	2019/7/29	晴	0	0	0	12	0	3	0	3	3	0	12	15
						秋季休日	2019/11/3	曇晴雨	0	0	0	64	0	0	0	0	14	0	50	64
			冬季休日	2020/1/13	曇	0	0	0	12	0	2	0	2	2	0	12	14			
			小計	-	-	-	-	-	3	0	2	155	9	84	1	94	86	2	166	254
			志津見ダム	86	尾原ダム	春季休日①	2019/4/29	雨曇	61	0	0	73	0	65	55	120	9	59	186	254
						春季休日②	2019/5/5	晴	83	0	0	157	0	192	37	229	37	75	357	469
						春季平日	2019/5/20	雨晴	0	1	0	35	0	15	0	15	19	1	31	51
						夏季休日	2019/7/28	雨曇晴	5	0	0	51	0	136	12	148	11	2	191	204
						夏季平日	2019/7/29	晴曇	1	0	0	39	1	39	2	42	5	0	77	82
						秋季休日	2019/11/3	晴曇	37	2	0	177	0	180	73	253	72	2	395	469
冬季休日	2020/1/13	雨晴				11	0	0	13	0	57	51	108	9	0	123	132			
小計	-	-				-	-	-	198	3	0	545	1	684	230	915	162	139	1,360	1,661
志津見ダム	87	志津見ダム				春季休日①	2019/4/29	雨曇	1	0	0	26	0	178	0	178	19	0	186	205
						春季休日②	2019/5/5	晴	3	2	0	57	0	309	0	309	44	2	325	371
						春季平日	2019/5/23	晴	0	0	0	11	0	44	1	45	3	0	53	56
						夏季休日	2019/7/28	雨曇晴	3	3	0	12	0	135	2	137	12	3	140	155
						夏季平日	2019/7/25	晴曇	5	0	0	15	0	65	0	65	10	0	75	85
						秋季休日	2019/11/3	晴	0	0	0	34	0	202	0	202	21	0	215	236
			冬季休日	2020/1/19	雨晴	0	0	0	3	0	67	2	69	3	0	69	72			
			小計	-	-	-	-	-	12	5	0	158	0	1,000	5	1,005	112	5	1,063	1,180

5. 各調査日の利用者数一覧 (18/25)

地方名	No.	ダム名	曜日区分	調査実施日	天候	利用形態別 (人)										利用場所別 (人)			合計 (人)
						スポーツ	釣り	ボート	散策		その他		小計	ダム	湖面	湖畔			
									野外活動	施設利用	その他								
中国	88	土師ダム	春季休日①	2019/4/29	雨	0	4	0	61	80	49	0	129	13	4	177	194		
			春季休日②	2019/5/5	晴	1,031	53	0	1,722	947	111	869	1,927	28	115	4,590	4,733		
			春季平日	2019/5/20	雨曇	19	6	0	57	3	23	7	33	4	6	105	115		
			夏季休日	2019/7/28	曇晴	825	45	0	147	30	133	2	165	10	48	1,124	1,182		
			夏季平日	2019/7/29	晴曇	490	12	0	89	4	39	0	43	2	12	620	634		
			秋季休日	2019/11/3	曇	897	23	0	687	508	653	0	1,161	8	29	2,731	2,768		
			冬季休日	2020/1/13	曇晴雨	309	3	0	283	1	100	90	191	3	3	780	786		
			小計			3,571	146	0	3,046	1,573	1,108	968	3,649	68	217	10,127	10,412		
			春季休日①	2019/4/29	雨	1	31	1	8	16	9	15	40	1	32	48	81		
			春季休日②	2019/5/5	晴	50	134	4	55	13	33	11	57	7	138	155	300		
			春季平日	2019/5/20	雨曇	26	42	0	6	0	0	3	3	0	42	35	77		
			夏季休日	2019/7/28	曇	787	144	7	11	12	18	12	42	3	151	837	991		
夏季平日	2019/7/29	晴	97	34	0	4	0	1	4	5	1	34	105	140					
秋季休日	2019/11/3	曇晴	28	124	2	9	33	68	29	130	3	126	164	293					
冬季休日	2020/1/13	曇晴雨	41	37	0	16	3	15	1	19	4	37	72	113					
小計			1,030	546	14	109	77	144	75	296	19	560	1,416	1,995					
	90	吉田ダム	春季休日①	2019/4/29	雨曇	4	0	0	62	23	77	93	54	0	205	259			
			春季休日②	2019/5/5	晴	32	7	0	130	96	209	14	319	35	22	431	488		
			春季平日	2019/5/20	雨曇	1	3	0	19	0	11	0	11	0	3	31	34		
			夏季休日	2019/7/28	雨曇	49	1	0	21	114	77	18	209	19	61	200	280		
			夏季平日	2019/7/29	晴曇	8	2	0	19	7	51	26	84	12	24	77	113		
			秋季休日	2019/11/3	晴曇	28	0	0	76	78	423	0	501	28	2	575	605		
			冬季休日	2020/1/13	晴	8	0	0	49	29	126	12	167	6	7	211	224		
			小計			130	13	0	376	347	974	163	1,484	154	119	1,730	2,003		
			春季休日①	2019/4/29	雨曇	1	44	0	60	0	45	6	51	18	47	91	156		
			春季休日②	2019/5/5	晴	20	59	0	173	287	271	11	569	59	59	703	821		
			春季平日	2019/5/20	雨曇	0	20	1	34	0	17	11	28	12	21	50	83		
			夏季休日	2019/7/28	晴曇	10	93	4	73	1,225	40	17	1,282	37	103	1,322	1,462		
夏季平日	2019/7/29	曇晴	1	39	2	30	123	15	124	262	9	161	164	334					
秋季休日	2019/11/3	雨曇晴	14	57	0	66	31	209	5	245	25	57	300	382					
冬季休日	2020/1/13	晴曇	27	17	0	31	10	13	9	32	15	17	75	107					
小計			73	329	7	467	1,676	610	183	2,469	175	465	2,705	3,345					
	92	温井ダム	春季休日①	2019/4/29	雨	0	0	0	62	0	420	0	420	198	0	284	482		
			春季休日②	2019/5/5	晴	40	4	0	849	484	1,941	7	2,432	1,500	11	1,814	3,325		
			春季平日	2019/5/20	雨晴	0	0	0	27	0	42	0	42	17	0	52	69		
			夏季休日	2019/7/28	晴雨	0	0	0	145	410	196	240	846	107	240	644	991		
			夏季平日	2019/7/29	晴曇	0	0	0	93	107	105	8	220	41	8	264	313		
			秋季休日	2019/11/3	晴曇	0	0	0	1,007	0	378	0	378	608	0	777	1,385		
			冬季休日	2020/1/13	雨曇	0	0	0	36	0	158	0	158	51	0	143	194		
			小計			40	4	0	2,219	1,001	3,240	255	4,496	2,522	259	3,978	6,759		

5. 各調査日の利用者数一覧 (19/25)

地方名	No.	ダム名	曜日区分	調査実施日	天候	利用形態別 (人)										利用場所別 (人)			合計 (人)								
						スポーツ	釣り	ボート	散策		その他		小計	ダム	湖面	湖畔											
									野外活動	施設利用	その他																
中国	93	弥栄ダム	春季休日①	-	-	-	-	-	-	-	-	-	-	-	-	-	-	-	-	-	-	-	-	-			
			春季休日②	-	-	-	-	-	-	-	-	-	-	-	-	-	-	-	-	-	-	-	-	-	-	-	
			春季平日	-	-	-	-	-	-	-	-	-	-	-	-	-	-	-	-	-	-	-	-	-	-	-	-
			夏季休日	2019/7/28	晴曇	316	9	131	1,043	436	338	1,817	10	687	1,708	2,405											
			夏季平日	2019/7/29	晴曇	117	0	92	36	151	10	197	4	127	324	455											
			秋季休日	2019/11/4	晴	136	0	195	458	76	0	534	20	136	808	964											
			冬季休日	2020/1/13	晴	14	0	67	34	56	0	90	11	14	176	201											
			小計			310	583	9	485	1,571	719	348	2,638	45	964	3,016	4,025										
			春季休日①	2019/4/29	雨	4	0	11	50	0	24	74	35	4	50	89											
			春季休日②	2019/5/5	晴曇	17	0	46	353	0	31	384	41	45	373	459											
			春季平日	2019/5/20	曇雨	3	0	1	6	0	0	6	1	3	6	10											
			夏季休日	2019/7/28	晴	1	0	18	287	0	68	355	15	66	293	374											
			夏季平日	2019/7/29	晴曇	1	0	18	88	0	11	99	11	12	95	118											
			秋季休日	2019/11/3	曇雨	0	0	32	216	0	1	217	25	0	224	249											
冬季休日	2020/1/13	晴曇	7	0	9	25	0	3	28	5	10	30	45														
小計			13	33	0	135	1,025	0	138	1,163	133	140	1,071	1,344													
四国	94	早明浦ダム	春季休日①	2019/4/29	雨	5	0	71	11	29	2	42	88	123													
			春季休日②	2019/5/5	晴	11	16	188	3	30	58	91	123	167	317												
			春季平日	2019/5/20	雨	10	0	15	0	15	0	15	2	1	37	40											
			夏季休日	2019/7/28	曇	12	54	0	46	2	37	83	122	81	56	97											
			夏季平日	2019/7/29	晴曇	11	5	0	56	11	13	17	41	15	5	93											
			秋季休日	2019/11/3	曇	5	17	0	160	0	2	1,647	122	17	1,692	1,831											
			冬季休日	2020/1/13	晴	22	6	0	39	0	2	0	22	6	41	69											
			小計			76	103	11	575	27	128	1,807	395	117	2,215	2,727											
			春季休日①	2019/4/29	曇雨	2	0	7	44	6	3	8	17	7	52	70											
			春季休日②	2019/5/5	晴	517	23	2	188	33	212	50	295	36	104	885											
			春季平日	2019/5/20	雨曇	9	0	1	26	0	7	4	11	4	2	41											
			夏季休日	2019/7/28	晴曇雨	48	0	0	9	19	0	40	59	4	85	27											
			夏季平日	2019/7/29	晴曇	17	0	1	24	0	21	59	80	5	26	91											
			秋季休日	2019/11/3	曇	235	0	0	34	30	6	27	63	15	10	307											
冬季休日	2020/1/13	曇晴	22	0	0	28	6	5	11	22	12	14	46														
小計			850	23	11	353	94	254	199	547	87	248	1,449														
富郷ダム	97	富郷ダム	春季休日①	2019/4/29	雨曇	0	0	19	0	25	8	33	17	0	35												
			春季休日②	2019/5/5	晴	6	0	0	65	2	12	22	36	42	5	60											
			春季平日	2019/5/20	雨	0	0	0	7	0	7	0	1	0	13												
			夏季休日	2019/7/28	曇晴雨	5	12	0	11	2	22	9	33	6	18	37											
			夏季平日	2019/7/29	晴曇雨	0	0	0	5	0	4	0	4	0	0	9											
			秋季休日	2019/11/3	曇晴	2	0	0	50	1	21	6	28	0	52	80											
			冬季休日	2020/1/13	晴	0	0	0	6	20	0	11	31	18	0	19											
			小計			13	12	0	163	25	91	56	172	112	23	225											
			春季休日①	2019/4/29	雨曇	0	0	0	19	0	25	8	33	17	0	35											
			春季休日②	2019/5/5	晴	6	0	0	65	2	12	22	36	42	5	60											
			春季平日	2019/5/20	雨	0	0	0	7	0	7	0	1	0	13												
			夏季休日	2019/7/28	曇晴雨	5	12	0	11	2	22	9	33	6	18	37											
			夏季平日	2019/7/29	晴曇雨	0	0	0	5	0	4	0	4	0	0	9											
			秋季休日	2019/11/3	曇晴	2	0	0	50	1	21	6	28	0	52	80											
冬季休日	2020/1/13	晴	0	0	0	6	20	0	11	31	18	0	19														
小計			13	12	0	163	25	91	56	172	112	23	225														

5. 各調査日の利用者数一覧 (20/25)

地方名	No.	ダム名	曜日区分	調査実施日	天候	利用形態別 (人)										利用場所別 (人)				合計 (人)
						散策					その他					ダム	湖面	湖畔		
						スポーツ	釣り	ボート	野外活動	施設利用	その他	小計								
四国	98	柳瀬ダム	春季休日①	2019/4/29	雨曇	0	19	0	20	1	1	6	8	5	19	23	47			
			春季休日②	2019/5/5	晴	2	62	0	80	5	43	18	66	15	65	130	210			
			春季平日	2019/5/20	雨	0	4	0	9	0	0	1	1	1	1	4	9	14		
			夏季休日	2019/7/28	晴曇雨	11	47	7	17	36	1	27	64	0	81	65	146			
			夏季平日	2019/7/29	晴曇	0	37	0	6	14	0	14	28	2	49	20	71			
			秋季休日	2019/11/3	曇晴	6	35	0	28	4	4	2	10	1	35	43	79			
			冬季休日	2020/1/13	晴	3	8	0	40	1	3	5	9	2	8	50	60			
			小計			22	212	7	200	61	52	73	186	26	261	340	627			
			春季休日①	2019/4/29	曇晴	1	10	0	2	3	0	10	13	0	10	16	26			
			春季休日②	2019/5/5	晴	2	53	0	16	10	0	23	33	9	53	42	104			
			春季平日	2019/5/20	雨曇	0	8	0	3	0	0	3	3	0	8	6	14			
			夏季休日	2019/7/28	晴曇雨	0	56	0	5	0	0	2	2	1	56	6	63			
夏季平日	2019/7/29	晴曇雨	2	4	0	1	0	0	10	10	0	4	13	17						
秋季休日	2019/11/3	曇晴	0	16	0	0	0	0	10	10	0	16	10	26						
冬季休日	2020/1/13	晴曇	0	5	0	0	0	0	19	19	0	8	16	24						
小計			5	152	0	27	13	0	77	90	10	155	109	274						
	100	長安口ダム	春季休日①	2019/4/29	雨曇	1	45	0	76	2	72	14	88	6	49	155	210			
			春季休日②	2019/5/5	晴曇	2	79	0	82	3	74	5	82	1	79	165	245			
			春季平日	2019/5/20	晴曇	0	0	0	23	0	10	1	11	0	0	34	34			
			夏季休日	2019/8/4	晴曇	13	109	0	56	9	41	3	53	1	109	121	231			
			夏季平日	2019/8/9	晴	1	21	0	67	0	21	0	21	6	21	83	110			
			秋季休日	2019/11/3	曇晴	6	6	0	183	1	57	0	58	1	6	246	263			
			冬季休日	2020/1/13	晴	2	0	0	55	0	28	0	28	0	0	85	85			
			小計			25	260	0	542	15	303	23	341	15	264	889	1,168			
			春季休日①	2019/4/29	曇雨	1	8	0	79	42	0	4	46	71	10	53	134			
			春季休日②	2019/5/5	曇	4	12	0	321	255	0	70	325	242	82	338	662			
			春季平日	2019/5/20	曇雨	0	11	0	103	0	0	4	4	91	12	15	118			
			夏季休日	2019/7/28	曇晴	2	46	1	157	295	0	420	715	151	453	317	921			
夏季平日	2019/7/29	曇晴	7	15	0	105	50	0	182	232	99	195	65	359						
秋季休日	2019/11/3	曇	2	26	0	166	80	0	6	86	166	30	84	280						
冬季休日	2020/1/13	晴	3	18	0	97	24	0	0	24	78	11	53	142						
小計			19	136	1	1,028	746	0	686	1,432	898	793	925	2,616						
春季休日①	2019/4/29	雨曇	3	44	0	16	0	0	2	2	0	45	20	65						
春季休日②	2019/5/5	晴	0	33	0	25	0	2	0	2	0	33	27	60						
春季平日	2019/5/20	雨	0	1	0	4	0	0	0	0	0	1	4	5						
夏季休日	2019/7/28	晴	3	30	0	3	0	0	2	2	0	32	6	38						
夏季平日	2019/7/29	晴	1	14	3	25	0	0	3	3	0	17	29	46						
秋季休日	2019/11/3	晴	6	20	0	15	0	0	0	0	0	26	15	41						
冬季休日	2020/1/13	曇	4	6	0	5	0	0	0	0	0	6	9	15						
小計			17	148	3	93	0	2	7	9	0	160	110	270						
	102	鹿野川ダム	春季休日①	2019/4/29	雨曇	3	44	0	16	0	2	2	0	45	20	65				
			春季休日②	2019/5/5	晴	0	33	0	25	0	2	0	2	0	33	27	60			
			春季平日	2019/5/20	雨	0	1	0	4	0	0	0	0	0	1	4	5			
			夏季休日	2019/7/28	晴	3	30	0	3	0	0	2	2	0	32	6	38			
			夏季平日	2019/7/29	晴	1	14	3	25	0	0	3	3	0	17	29	46			
			秋季休日	2019/11/3	晴	6	20	0	15	0	0	0	0	0	26	15	41			
			冬季休日	2020/1/13	曇	4	6	0	5	0	0	0	0	0	6	9	15			
			小計			17	148	3	93	0	2	7	9	0	160	110	270			

5. 各調査日の利用者数一覧 (21/25)

地方名	No.	ダム名	曜日区分	調査実施日	天候	利用形態別 (人)										利用場所別 (人)			合計 (人)
						スポーツ	釣り	ボート	散策			その他			小計	ダム	湖面	湖畔	
									野外活動	施設利用	その他	野外活動	施設利用	その他					
四国	103	野村ダム	春季休日①	2019/4/29	雨曇	2	123	0	53	14	482	4	500	47	111	520	678		
			春季休日②	2019/5/5	晴	0	198	0	176	123	744	0	867	176	185	880	1,241		
			春季平日	2019/5/20	雨	0	48	0	46	0	149	0	149	23	48	172	243		
			夏季休日	2019/7/28	晴	0	159	0	59	1	254	11	266	45	167	272	484		
			夏季平日	2019/7/29	晴	16	45	0	49	4	118	33	155	43	68	154	265		
			秋季休日	2019/11/3	曇	0	52	2	112	22	204	0	226	77	54	261	392		
			冬季休日	2020/1/13	曇雨晴	6	9	0	78	5	182	2	189	57	9	216	282		
			小計			24	634	2	573	169	2,133	50	2,352	468	642	2,475	3,585		
			104	大渡ダム	春季休日①	2019/4/29	雨	4	73	0	50	0	3	37	40	62	73	32	167
					春季休日②	2019/5/5	晴	24	234	0	164	0	0	26	26	74	234	140	448
					春季平日	2019/5/20	雨	0	40	0	37	0	4	0	4	8	40	33	81
					夏季休日	2019/7/28	晴曇	31	60	0	96	0	0	7	7	28	90	76	194
夏季平日	2019/7/29	晴曇			3	25	0	66	0	0	10	10	14	25	65	104			
秋季休日	2019/11/3	曇晴			21	71	0	103	3	2	61	66	22	71	168	261			
冬季休日	2020/1/13	晴			15	0	0	58	0	0	16	16	22	0	67	89			
小計					98	503	0	574	3	9	157	169	230	533	581	1,344			
105	中筋川ダム	春季休日①			2019/4/29	雨	5	0	0	34	0	0	1	1	31	0	9	40	
		春季休日②			2019/5/5	晴	40	4	0	55	2	0	6	8	45	4	58	107	
		春季平日			2019/5/20	雨	0	0	0	18	0	0	0	0	9	0	9	18	
		夏季休日			2019/7/28	晴	12	4	0	25	55	4	247	306	166	101	80	347	
		夏季平日	2019/7/29	晴	10	4	0	34	0	3	85	88	20	87	29	136			
		秋季休日	2019/11/3	曇晴	34	3	0	107	2	8	1	11	92	4	59	155			
		冬季休日	2020/1/13	晴	24	0	0	18	0	0	0	0	12	0	30	42			
		小計			125	15	0	291	59	15	340	414	375	196	274	845			
		106	耶馬溪ダム	春季休日①	2019/4/29	雨	39	6	0	59	3	2	0	5	52	41	16	109	
				春季休日②	2019/5/5	晴	85	49	5	245	0	75	10	85	173	126	170	469	
				春季平日	2019/5/20	雨曇	39	12	0	18	0	7	0	7	21	48	7	76	
				夏季休日	2019/7/28	曇	19	44	6	98	23	263	14	300	69	74	324	467	
夏季平日	2019/7/29			雨曇晴	23	19	88	80	105	39	6	150	37	135	188	360			
秋季休日	2019/11/3			曇	163	15	2	677	0	21	5	26	367	163	353	883			
冬季休日	2020/1/13			晴	12	17	0	49	0	5	0	5	50	17	16	83			
小計					380	162	101	1,226	131	412	35	578	769	604	1,074	2,447			
107	下釜ダム			春季休日①	2019/4/29	雨	1	9	0	36	0	5	25	30	26	9	41	76	
				春季休日②	2019/5/5	晴曇	32	34	8	87	3	132	22	157	59	72	187	318	
				春季平日	2019/5/20	曇晴雨	0	20	0	20	21	4	7	32	7	21	44	72	
				夏季休日	2019/7/28	晴	0	79	0	37	7	5	4	16	5	81	46	132	
		夏季平日	2019/7/29	曇晴雨	0	10	0	46	0	9	2	11	3	10	54	67			
		秋季休日	2019/11/17	晴	1	4	0	65	14	15	3	32	22	4	76	102			
		冬季休日	2020/1/13	晴	1	4	0	19	2	7	3	12	3	4	29	36			
		小計			35	160	8	310	47	177	66	290	125	201	477	803			

5. 各調査日の利用者数一覧 (22/25)

地方名	No.	ダム名	曜日区分	調査実施日	天候	利用形態別 (人)										利用場所別 (人)			合計 (人)
						スポーツ	釣り	ボート	散策			その他			ダム	湖面	湖畔		
									野外活動	施設利用	その他	小計							
九州	108	松原ダム	春季休日①	2019/4/29	雨	8	14	0	1,030	0	439	11	450	108	14	1,380	1,502		
			春季休日②	2019/5/5	晴曇	6	117	0	6,839	7	698	97	802	274	119	7,371	7,764		
			春季平日	2019/5/20	曇晴雨	0	36	3	62	0	114	8	122	54	40	129	223		
			夏季休日	2019/7/28	晴	0	42	1	232	0	170	16	186	152	59	250	461		
			夏季平日	2019/7/29	曇晴	1	7	0	90	0	106	11	117	79	7	129	215		
			秋季休日	2019/11/17	晴	0	15	20	212	35	236	3	274	109	35	377	521		
			冬季休日	2020/1/13	晴	2	7	0	107	3	176	3	182	65	9	224	298		
			小計			17	238	24	8,572	45	1,939	149	2,133	841	283	9,860	10,984		
	109	大山ダム	春季休日①	2019/4/29	雨	0	1	0	19	0	0	19	19	21	1	17	39		
			春季休日②	2019/5/5	晴	9	16	2	169	0	0	92	67	16	205	288			
			春季平日	2019/5/20	曇雨	0	0	0	17	0	0	7	8	0	16	24			
			夏季休日	2019/7/28	晴	0	4	0	14	3	0	2	5	8	4	11	23		
			夏季平日	2019/7/29	晴曇	2	0	0	22	0	0	0	7	0	17	24			
			秋季休日	2019/11/3	曇	11	39	0	30	2	4	58	64	50	39	55	144		
			冬季休日	2020/1/13	晴	7	26	0	12	1	0	3	4	7	26	16	49		
			小計			29	86	2	283	6	4	181	191	168	86	337	591		
	110	寺内ダム	春季休日①	2019/4/29	雨	9	16	0	55	0	22	1	23	22	16	65	103		
春季休日②			2019/5/5	晴	51	100	2	1,079	78	313	7	398	66	100	1,464	1,630			
春季平日			2019/5/20	晴	13	17	0	78	0	3	3	6	19	17	78	114			
夏季休日			2019/8/4	晴	7	21	0	290	7	1,849	78	1,934	26	99	2,127	2,252			
夏季平日			2019/8/8	晴曇雨	13	18	0	196	27	711	1	739	23	18	925	966			
秋季休日			2019/11/3	曇	10	32	0	201	36	6	51	93	38	32	266	336			
冬季休日			2020/1/13	曇	7	13	0	171	29	6	2	37	26	13	189	228			
小計					110	217	2	2,070	177	2,910	143	3,230	220	295	5,114	5,629			
111	蔵木ダム	春季休日①	2019/4/29	雨	0	0	0	2	13	9	0	22	0	0	24	24			
		春季休日②	2019/5/5	晴	0	3	0	7	160	10	19	189	0	22	177	199			
		春季平日	2019/5/20	雨	0	0	0	0	1	13	0	14	0	0	14	14			
		夏季休日	2019/7/28	晴曇	5	0	0	9	68	5	96	169	0	96	87	183			
		夏季平日	2019/7/29	雨	0	0	0	3	19	3	12	34	0	12	25	37			
		秋季休日	2019/11/3	晴	0	1	0	2	136	8	0	144	0	1	146	147			
		冬季休日	2020/1/13	晴	0	0	0	6	14	10	0	24	0	0	30	30			
		小計			5	4	0	29	411	58	127	596	0	131	503	634			
112	嘉瀬川ダム	春季休日①	2019/4/29	雨	23	2	0	34	4	300	0	304	7	2	354	363			
		春季休日②	2019/5/5	晴	357	33	0	424	12	917	5	934	24	33	1,691	1,748			
		春季平日	2019/5/20	雨曇	31	1	0	74	1	177	2	180	16	1	269	286			
		夏季休日	2019/7/28	晴曇	88	14	0	377	1	635	10	646	20	24	1,081	1,125			
		夏季平日	2019/7/29	雨曇	38	1	0	56	1	280	0	281	8	1	367	376			
		秋季休日	2019/11/3	曇	252	4	0	296	0	617	0	617	14	4	1,151	1,169			
		冬季休日	2020/1/13	曇	162	10	1	167	0	513	0	513	7	11	835	853			
		小計			951	65	1	1,428	19	3,439	17	3,475	96	76	5,748	5,920			

5. 各調査日の利用者数一覧 (23/25)

地方名	No.	ダム名	曜日区分	調査実施日	天候	利用形態別 (人)										利用場所別 (人)			合計 (人)
						スポーツ	釣り	ポート	散策			その他			ダム	湖面	湖畔		
									野外活動	施設利用	その他	小計							
九州	113	竜門ダム	春季休日①	2019/4/29	雨曇	0	18	263	44	4	80	56	140	48	276	141	465		
			春季休日②	2019/5/5	晴	21	39	130	131	128	43	5	176	10	169	318	497		
			春季平日	2019/5/20	曇雨	0	10	0	25	0	1	33	34	42	10	17	69		
			夏季休日	2019/8/4	晴	159	52	0	152	16	15	34	65	50	211	167	428		
			夏季平日	2019/8/5	晴	82	2	8	9	0	18	47	65	3	93	70	166		
			秋季休日	2019/11/3	曇	199	13	118	109	69	449	131	649	57	327	704	1,088		
			冬季休日	2020/1/13	晴曇	41	37	93	42	43	5	29	77	14	171	105	290		
			小計			502	171	612	512	260	611	335	1,206	224	1,257	1,522	3,003		
			春季休日①	2019/4/29	雨曇	125	16	0	3	682	203	0	885	119	16	894	1,029		
			春季休日②	2019/5/5	晴	811	2	16	35	1,132	475	3	1,610	34	18	2,422	2,474		
			春季平日	2019/5/20	曇晴雨	5	5	0	18	50	10	0	60	43	5	40	88		
			夏季休日	2019/7/28	晴	1,252	1	0	10	409	66	0	475	10	242	1,486	1,738		
			夏季平日	2019/7/29	晴曇雨	0	2	0	9	139	47	10	196	19	2	186	207		
			秋季休日	2019/11/3	曇	12	2	0	18	797	147	0	944	90	2	884	976		
冬季休日	2020/1/13	晴	271	0	0	52	80	41	0	121	34	0	410	444					
小計			2,476	28	16	145	3,289	989	13	4,291	349	285	6,322	6,956					
115	鶴田ダム	春季休日①	2019/4/29	雨	3	10	0	450	20	186	0	206	91	10	568	669			
		春季休日②	2019/5/5	晴曇	9	34	0	1,647	50	325	7	382	313	34	1,725	2,072			
		春季平日	2019/5/20	曇雨	0	0	0	130	4	143	0	147	117	0	160	277			
		夏季休日	2019/7/28	晴	2	8	0	508	41	186	0	227	102	8	635	745			
		夏季平日	2019/7/29	曇晴	0	1	0	260	67	58	0	125	57	1	328	386			
		秋季休日	2019/11/17	晴	7	8	0	1,529	98	440	0	538	268	8	1,806	2,082			
		冬季休日	2020/1/13	晴曇	2	3	0	528	26	146	0	172	55	3	647	705			
		小計			23	64	0	5,052	306	1,484	7	1,797	1,003	64	5,869	6,936			
		春季休日①	2019/4/29	曇晴雨	0	0	0	41	19	0	26	45	37	0	49	86			
		春季休日②	2019/5/5	晴	0	0	0	25	80	0	1	81	30	0	76	106			
		春季平日	2019/5/20	曇雨	0	0	0	7	34	0	17	27	28	0	6	34			
		夏季休日	2019/7/28	晴	2	0	0	5	16	0	1	17	10	0	14	24			
		夏季平日	2019/7/29	晴	0	0	0	6	1	0	5	6	6	0	6	12			
		秋季休日	2019/11/3	曇晴雨	1	0	0	47	4	1	156	161	54	0	155	209			
冬季休日	2020/1/13	曇晴	0	0	0	24	7	0	0	7	17	0	14	31					
小計			3	0	0	155	137	1	206	344	182	0	320	502					
117	普久川ダム	春季休日①	2019/4/29	雨曇晴	0	0	0	45	14	0	14	28	0	0	73	73			
		春季休日②	2019/5/5	晴	0	0	0	131	9	0	11	20	0	0	151	151			
		春季平日	2019/5/20	曇雨	0	0	0	31	0	0	0	0	0	0	31	31			
		夏季休日	2019/7/28	晴雨	0	0	0	59	5	0	0	5	0	0	64	64			
		夏季平日	2019/7/29	晴	0	0	0	19	5	1	0	6	0	0	25	25			
		秋季休日	2019/11/3	曇	0	0	0	73	0	0	0	0	0	0	73	73			
		冬季休日	2020/1/13	曇晴	0	0	0	47	0	0	0	0	0	0	47	47			
		小計			0	0	0	405	33	1	25	59	0	0	464	464			

5. 各調査日の利用者数一覧 (24/25)

地方名	No.	ダム名	曜日区分	調査実施日	天候	利用形態別 (人)										利用場所別 (人)				合計 (人)
						散策					その他			小計	ダム	湖面	湖畔			
						スポーツ	釣り	ボート	野外活動	施設利用	その他									
沖縄	118	安波ダム	春季休日①	2019/4/29	雨曇晴	0	4	0	48	0	8	3	11	6	4	53	63			
			春季休日②	2019/5/5	晴	0	0	0	106	0	2	2	28	0	80	108				
			春季平日	2019/5/20	曇雨	0	0	0	16	2	0	3	5	2	0	19	21			
			夏季休日	2019/7/28	晴曇雨	9	0	0	31	0	0	0	0	10	6	24	40			
			夏季平日	2019/7/29	晴	0	0	0	9	0	0	0	0	0	0	9	9			
			秋季休日	2019/11/3	曇晴	0	0	0	61	0	0	0	0	3	0	58	61			
			冬季休日	2020/1/13	曇晴	0	0	0	10	0	0	0	0	3	0	7	10			
			小計			9	4	0	281	2	8	8	18	52	10	250	312			
			春季休日①	2019/4/29	曇雨	0	0	0	27	22	0	0	22	2	0	47	49			
			春季休日②	2019/5/5	晴曇	0	0	0	57	131	0	2	133	12	0	178	190			
			春季平日	2019/5/20	雨曇	0	0	0	6	2	0	4	6	2	0	10	12			
			夏季休日	2019/7/28	晴	0	0	0	17	4	0	0	4	0	0	21	21			
夏季平日	2019/7/29	晴	0	0	0	4	8	0	0	8	0	0	12	12						
秋季休日	2019/11/3	曇	0	0	0	26	11	0	0	11	2	0	35	37						
冬季休日	2020/1/13	曇晴	0	0	0	0	0	0	3	3	0	0	3	3						
小計			0	0	0	137	178	0	9	187	18	0	306	324						
福地ダム	120	福地ダム	春季休日①	2019/4/29	雨曇	0	0	0	71	1	46	0	47	46	0	72	118			
			春季休日②	2019/5/5	晴	18	0	16	210	12	12	0	24	107	24	137	268			
			春季平日	2019/5/20	雨曇	0	0	0	37	0	2	0	2	23	0	16	39			
			夏季休日	2019/7/28	晴	0	0	0	82	0	2	4	6	32	0	56	88			
			夏季平日	2019/7/29	晴	1	0	0	59	2	0	0	2	35	0	27	62			
			秋季休日	2019/11/3	晴曇雨	24	0	0	158	9	5	0	14	70	24	102	196			
			冬季休日	2020/1/13	曇晴	1	0	6	34	0	3	1	4	14	6	25	45			
			小計			44	0	22	651	24	70	5	99	327	54	435	816			
			春季休日①	2019/4/29	雨曇	5	0	0	52	2	14	12	28	25	0	60	85			
			春季休日②	2019/5/5	晴	11	0	0	90	59	1	0	60	50	0	111	161			
			春季平日	2019/5/20	雨曇	1	0	0	4	1	11	0	12	3	0	14	17			
			夏季休日	2019/7/28	晴雨	1	0	0	12	0	1	8	9	6	0	16	22			
夏季平日	2019/7/29	晴	1	0	7	8	0	11	1	12	2	7	19	28						
秋季休日	2019/11/3	曇晴雨	14	0	0	19	20	1	0	21	20	0	34	54						
冬季休日	2020/1/13	曇晴	0	0	0	18	19	1	0	20	8	0	30	38						
小計			33	0	7	203	101	40	21	162	114	7	284	405						
羽地ダム	122	羽地ダム	春季休日①	2019/4/29	雨晴	14	0	0	847	74	174	8	256	1,026	3	88	1,117			
			春季休日②	2019/5/6	晴曇	6	0	0	1,494	13	32	40	85	1,130	0	455	1,585			
			春季平日	2019/5/20	雨曇	0	0	0	36	0	6	12	18	28	9	17	54			
			夏季休日	2019/7/28	晴	0	0	0	368	25	9	0	34	130	0	272	402			
			夏季平日	2019/7/29	晴	0	0	0	242	0	7	0	7	56	0	193	249			
			秋季休日	2019/11/3	晴	894	0	0	212	30	0	0	30	936	0	200	1,136			
			冬季休日	2020/1/13	曇晴	827	0	0	132	11	12	45	68	935	0	92	1,027			
			小計			1,741	0	0	3,331	153	240	105	498	4,241	12	1,317	5,570			

5. 各調査日の利用者数一覧 (25/25)

地方名	No.	ダム名	曜日区分	調査実施日	天候	利用形態別 (人)										利用場所別 (人)				合計 (人)
						スポーツ	釣り	ボート	散策			その他			ダム	湖面	湖畔			
									野外活動	施設利用	その他	小計								
沖縄	123	漢那ダム	春季休日①	2019/4/29	曇晴雨	7	2	0	262	221	88	15	324	41	9	545	595			
			春季休日②	2019/5/5	晴曇	56	0	0	566	580	4	0	584	121	0	1,085	1,206			
			春季平日	2019/5/20	雨曇	4	0	0	38	0	0	0	0	0	8	0	34	42		
			夏季休日	2019/8/4	晴曇	28	0	0	168	34	15	2	51	75	0	172	247			
			夏季平日	2019/8/5	晴	18	0	0	78	2	12	8	22	26	0	92	118			
			秋季休日	2019/11/4	曇	46	0	0	122	68	23	1	92	50	5	205	260			
			冬季休日	2020/1/13	曇晴	39	0	0	132	17	2	6	25	27	6	163	196			
			小計			198	2	0	1,366	922	144	32	1,098	348	20	2,296	2,664			
			春季休日①	2019/4/29	曇晴雨	14	0	0	119	12	0	17	29	61	0	101	162			
			春季休日②	2019/5/5	晴	24	0	0	84	15	2	7	24	62	0	70	132			
			春季平日	2019/5/20	雨曇	12	0	0	26	2	0	4	6	15	0	29	44			
			夏季休日	2019/7/28	晴	36	0	0	73	18	0	4	22	51	1	79	131			
			夏季平日	2019/7/29	晴	12	0	0	44	3	7	4	14	27	0	43	70			
秋季休日	2019/11/3	曇	18	0	0	40	17	4	1	22	40	0	40	80						
冬季休日	2020/1/13	晴曇	13	0	0	42	9	0	0	9	15	0	49	64						
			小計			129	0	0	428	76	13	37	126	271	411	683				

6. ダムの施設一覧 (1/6)

地方名	ダム 番号	ダム名	施設 No.	施設名
北海道	1	岩尾内ダム	1	神社山公園
	2	鹿ノ子ダム	1	ダム
			2	森林体験交流センター
			3	釣り場
	3	留萌ダム	1	ダム堤体周辺及び管理支所内 展示室
	5	忠別ダム	1	源水公園
	6	金山ダム	1	かなやま湖保養センター
			2	かなやま湖ログホテルラーチ
	7	滝里ダム	1	滝里ダム管理支所
			2	滝里ダム防災施設
			3	滝里湖オートキャンプ場
			4	ラベンダーの森ゴルフコース
	8	桂沢ダム	1	ファミリーランドみかさ遊園
			2	桂沢国設スキー場
			3	桂沢湖ワカサギ釣り
	9	漁川ダム	1	ダム管理支所
2			緑のふるさと森林公園	
10	豊平峡ダム	1	豊平峡ダム資料室	
11	定山溪ダム	1	定山溪ダム資料館	
12	夕張シューパロダム	1	道の駅夕張メロード	
13	美利河ダム	1	クアプラザピリカ	
		2	クアプラザピリカ キャンプ場	
		3	ピリカ旧石器文化館	
		4	美利河ダム管理支所	
14	二風谷ダム	1	二風谷ダム資料室	
		2	二風谷アイヌ文化博物館	
		3	沙流川歴史館	
		4	二風谷工芸館	
		5	びらとり温泉 ゆから	
		6	二風谷ファミリーランド オートキャンプ場	
15	十勝ダム	1	十勝ダム	
16	札内川ダム	1	札内川ダム	
東北	17	浅瀬石川ダム	1	浅瀬石川ダム資料館
	18	四十四田ダム	1	南部片富士湖ものしり館
	19	御所ダム	1	ごしょこものしり館
			2	盛岡手づくり村
			3	ファミリーランド
			4	乗り物広場
			5	御所湖広域公園艇庫
			6	つなぎ多目的運動場
			7	御所大橋運動場
			8	町場地区園地
	20	田瀬ダム	1	田瀬ダムものしり館
			2	優遊プラザ
			3	宮守プロイハウス遠野麦酒苑
			4	コテージランドかしわざ
5			B&Gヨットハーバー	
6			田瀬釣り公園	
7			田瀬湖オートキャンプ場	
21	湯田ダム	1	ものしり館	
		2	野球場	
		3	焼地台オートキャンプ場	
		4	峠山パークランド	
		5	湯夢プラザ	
		6	道の駅 錦秋湖	

6. ダムの施設一覧 (2/6)

地方名	ダム番号	ダム名	施設No.	施設名
東北	22	胆沢ダム	1	胆沢ダム展示室
			2	焼石クアパーク ひめかゆ
			3	ひめかゆスキー場
			4	奥州湖交流館
			5	胆沢川桜つつみ広場
	23	鳴子ダム	1	鳴子ダム管理所内展示室
			2	ダムサイト
			3	荒雄湖畔公園
	24	釜房ダム	1	南地区 (I期地区)
			2	北地区
			3	里山地区
			4	エコキャンプ場
			5	あだこだ地区
			6	学習資料館
	25	三春ダム	1	三春ダム
			2	三春ダム資料館
			3	三春の里田園生活館
			4	さくら湖自然観察ステーション
			5	艇庫
			6	TO-FU Café おおはたや
			7	柴原多目的運動広場
			8	滝桜
	26	摺上川ダム	1	ダムインフォメーションセンター
			2	もにわの湯
	27	七ヶ宿ダム	1	七ヶ宿 水と歴史の館
			2	ダム管理棟1階展示コーナー
	28	森吉山ダム	1	広報館
	29	玉川ダム	1	玉川ダム資料室
	30	白川ダム	1	白川ダム展示室
			2	十四郷荘
			3	フォレストいいで (ホテル)
			4	コテージ (木湖里館)
			5	湖岸公園 (パークゴルフ)
6			湖岸公園 (キャンプ場)	
7			白川荘	
8			源流の森センター	
31	長井ダム	1	長井市道照寺平スキー場	
		2	野川まなび館	
32	寒河江ダム	1	寒河江ダムスポーツ広場	
		2	ダム本体及び電源室広場	
		3	月山湖売店	
		4	月山湖水の文化館	
33	月山ダム	1	インフォメーションホール	
関東	34	矢木沢ダム	1	奥利根湖 (水面利用)
			2	ネイチャービュー-矢木沢 (矢木沢ダム防災資料館)
	35	藤原ダム	1	藤原湖畔公園 (西地区)
			2	藤原湖畔公園 (蟹掛地区)
			3	藤原湖畔公園 (横山地区)
			4	宝川山荘
	36	奈良俣ダム	1	ならまた湖 (水面利用)
			2	ヒルトップならまた (奈良俣ダム防災資料館)
			3	オートキャンプ場

6. ダムの施設一覧 (3/6)

地方名	ダム番号	ダム名	施設No.	施設名
関東	37	相俣ダム	1	相俣ダム資料室
			2	カップ広場 (テニスコート)
			3	湯島オートキャンプ場
			4	まんてん星の湯
			5	西川上流広場
			6	ボート乗り場Ⅱ
			7	猿ヶ京バンジー
	38	菌原ダム	1	運動公園 (利根園原球技場)
			2	利根老神多目的広場
			3	利根園原ふれあい屋内運動場
	40	下久保ダム	1	山水
			2	やどや
			3	冬桜の宿
	41	草木ダム	1	東運動公園
			2	東運動公園・体育館
			3	童謡ふるさと館
			4	富弘美術館
			5	ファミリーオートキャンプ場そうり
			6	黒坂石バンガローテント村
			7	国民宿舎サンレイク草木
	42	渡良瀬遊水地	1	渡良瀬総合グラウンド
			2	板倉町渡良瀬運動場
	43	川俣ダム	1	上人一休の湯
			2	川俣ダム資料室
	44	川治ダム	1	川治ダム資料館
	45	湯西川ダム	1	湯西川ダム資料室
			2	ダックツアー
			3	湯西川水の郷
	46	五十里ダム	1	薬師の湯
			2	わくわくダムダム資料室
			3	湯西川温泉駅
			4	道の駅湯西川
			5	西川運動場
47	二瀬ダム	1	荒川ふれあいログハウス	
48	荒川調節池	1	彩湖学習センター	
49	滝沢ダム	1	レイクビューハウス	
		2	ダム資料室	
		3	秩父滝沢サイクルパークBMXコース	
51	宮ヶ瀬ダム	1	県立あいかわ公園・あいかわ公園駐車場	
		2	県立あいかわ公園・ロードトレイン	
		3	宮ヶ瀬ダム水とエネルギー館	
北陸	52	横川ダム	1	きてくろ館
			2	パークゴルフ場
			3	水源の郷交流館
	53	大石ダム	1	おいしいインフォメーションハウス
			2	大石オートキャンプ村
	55	大町ダム	1	大町ダム情報館
			2	大町エネルギー博物館
	56	三国川ダム	1	しゃくなげ観光センター
			2	バンガロー
			3	わらび野オートキャンプ場
			4	グラウンド
			5	情報館
	57	宇奈月ダム	1	大夢来館
			2	とちの湯

6. ダムの施設一覧 (4/6)

地方名	ダム番号	ダム名	施設No.	施設名
北陸	58	手取川ダム	1	手取川ダム管理支所
			2	手取川総合開発記念館
中部	60	美和ダム	1	高遠さくらホテル
	61	小洪ダム	1	望岳荘
	62	新豊根ダム	1	大入の郷（交流・施設利用）
			2	大入の郷（自然体験）
			3	大入の郷（宿泊）
	63	矢作ダム	1	いこまハウス
			2	奥矢作勤労青少年レクリエーションセンター
			3	串原チャレンジハウス創手味亭
			4	サトノエキカフェ
			5	JONSTYLE
			6	奥矢作第二水力発電所
			7	下村水力発電所
			8	矢作第一水力発電所
			9	真弓水力発電所
			10	押山水力発電所
	64	小里川ダム	1	ダム堤体
			2	ふれあい館
			3	道の駅「おばあちゃん市・山岡」
	65	味噌川ダム	1	ふれあい館
	66	丸山ダム	1	杉原千畝記念館
			2	丸山ダム本体
67	阿木川ダム	1	阿木川ダム防災資料館	
68	岩屋ダム	1	ホテル美輝	
		2	スーパー美輝	
		3	マウンテンライフ飛騨	
		4	カヤック体験施設	
69	徳山ダム	1	徳山ダム(管理所)	
		2	徳山会館	
70	横山ダム	1	藤橋歴史民俗資料館	
		2	ふじはし星の家	
		3	水と森の学習館	
近畿	72	天ヶ瀬ダム	1	天ヶ瀬ダム
	73	日吉ダム	1	スプリングスひよし
			2	インフォギャラリー
			3	防災資料館
			4	府民の森ひよし
			5	郷土資料館
			6	宇津峡公園
	77	室生ダム	1	平成榛原子供のもり公園
	79	一庫ダム	1	県立一庫公園
			2	知明湖キャンプ場
			3	レンタルボート
4			猪名川漁協	
80	大滝ダム	1	大滝ダム学べる防災ステーション	
		2	森と緑の源流館	
82	九頭竜ダム	1	九頭竜レイクサイドモビレージ	
83	真名川ダム	1	麻那姫湖青少年旅行村	
中国	84	殿ダム	1	殿ダム交流館・記念広場
			2	殿ダム資料室
85	菅沢ダム	1	展示資料室	

6. ダムの施設一覧 (5/6)

地方名	ダム番号	ダム名	施設No.	施設名
中国	86	尾原ダム	1	NPO法人ふる里雲南
			2	尾原地域づくり支援センター
			3	さくらおろち牧場
			4	ダムの見える牧場
			5	尾原ダム管理施設他
			6	ボート競技施設
			7	自転車競技施設
			8	奥出雲多根自然博物館
			9	長者の湯
	87	志津見ダム	1	うぐいす茶屋
			2	やまめの溪
			3	クライנגルテン
	88	土師ダム	1	土師ダムサイクリングターミナル
			2	土師ダム記念公園
			3	のどごえ公園
			4	はじ丸館
	89	灰塚ダム	1	ハイズカ湖畔の森
			2	田総の里スポーツ公園
			3	きさ安田パークゴルフ場
			4	灰塚ダムトライアルパーク
			5	知和ウェットランド
	90	苦田ダム	1	堤体内見学室
			2	資料室
	92	温井ダム	1	キッチン玉川
			2	温井スプリングス
	93	弥栄ダム	1	弥栄ダム展示資料室
			2	自然の家やさか
			3	弥栄キャンプ場
			4	川真珠貝広場
			5	オートキャンプ場
			6	弥栄湖情報センター
			7	弥栄湖レンタルボート
			8	弥栄パークゴルフ場
9			黒沢スポーツ広場	
10			大根川観光栗園	
四国	95	早明浦ダム	1	早明浦荘
	97	富郷ダム	1	てらの水のやかた
	98	柳瀬ダム	1	スカイフィールド富郷
	100	長安口ダム	1	ビーバー館
	102	鹿野川ダム	1	鹿野川荘
			2	風の博物館・歌麿館
			3	鹿鳴園
	103	野村ダム	1	シルク博物館
			2	ユートピア宇和
104	大渡ダム	1	仁淀川町観光センター	
105	中筋川ダム	1	螢湖ゴルフパーク	

6. ダムの施設一覧 (6/6)

地方名	ダム番号	ダム名	施設No.	施設名
九州	106	耶馬溪ダム	1	耶馬溪アクアパーク
			2	下笠ダム管理支所
	107	下笠ダム	1	下笠ダム管理支所
			2	しもうけ館
	108	松原ダム	1	松原ダム管理支所
			2	まつばら館
	109	大山ダム	1	大山ダム管理室
	110	寺内ダム	1	ダム管理所
			2	アクアカルチャーゾーン
	111	厳木ダム	1	厳木ダム管理支所
			2	野球場
	112	嘉瀬川ダム	1	ダムの駅（富士しゃくなげの里）
			2	神水川パークゴルフ場
	113	竜門ダム	1	竜門ダム防災情報施設
	114	緑川ダム	1	フォレストアドベンチャー美里
2			オートキャンプ場	
3			キャンプ場	
115	鶴田ダム	1	大鶴ゆうゆう館（レストラン）	
		2	大鶴ゆうゆう館（発電展示室）	
沖縄	116	辺野喜ダム	1	駐車場
			2	ダム本体※
	117	普久川ダム	1	駐車場
			2	ダム本体※
	118	安波ダム	1	駐車場
			2	ダム本体※
	119	新川ダム	1	駐車場
			2	ダム本体※
	120	福地ダム	1	駐車場
			2	ダム本体
			3	資料館
			4	湖面
	121	大保ダム	1	管理庁舎周辺※
			2	半島部大型駐車場※
			3	ダム本体※
			4	資料館※
	122	羽地ダム	1	駐車場
			2	ダム本体
			3	資料館
	123	漢那ダム	1	管理庁舎周辺駐車場
			2	右岸展望広場駐車場
			3	左岸展望広場駐車場
			4	湖畔公園周辺駐車場
			5	下流広場駐車場
6			ダム本体※	
7			資料館	
124	金武ダム	1	金武ダム管理支所庁舎前	
		2	金武ダム公園前周辺	
		3	下流せせらぎ広場周辺	
		4	ヤマクモー展望周辺・その他展望台	
		5	ダム本体	
		6	資料館	

7. ダム別の施設利用者数一覧表 (1/2)

地方名	No.	ダム名	対象施設数	年間利用者数(人)	季節別(人)				曜日区分別(人)			備考
					春季	夏季	秋季	冬季	休日	土曜	平日	
北海道	1	岩尾内ダム	1	6,754	883	3,851	2,020	0	1,815	1,389	3,550	注1)
	2	鹿ノ子ダム	3	3,072	1,693	649	317	413	1,427	499	1,146	
	3	留萌ダム	1	4,170	2,824	838	452	56	2,033	834	1,303	
	4	大雪ダム	0	0	0	0	0	0	0	0	0	
	5	忠別ダム	1	21,810	3,936	10,685	7,189	0	0	0	0	注1), 注2)
	6	金山ダム	2	30,770	5,125	13,721	5,558	6,366	7,962	6,141	16,667	
	7	滝里ダム	4	20,770	4,226	11,060	5,479	5	5,153	5,497	10,120	注1)
	8	桂沢ダム	3	33,549	5,509	13,022	3,411	11,607	14,641	6,991	11,917	注1)
	9	漁川ダム	2	22,036	7,238	7,115	7,526	157	7,431	2,439	4,769	注1), 注2)
	10	豊平峡ダム	1	19,479	1,020	3,431	15,028	0	6,620	2,298	10,561	注1)
	11	定山溪ダム	1	10,943	2,576	3,498	4,869	0	4,691	1,579	4,673	注1)
	12	夕張シューパロダム	1	7,443	3,209	2,369	1,497	368	2,682	1,233	3,528	
	13	美利河ダム	4	8,077	2,381	2,872	1,980	844	0	0	0	注1), 注2)
	14	二風谷ダム	6	209,478	55,687	70,077	54,308	29,406	69,728	35,249	104,501	注1)
	15	十勝ダム	1	192	18	72	84	18	18	14	160	
	16	札内川ダム	1	6,742	2,525	2,226	1,904	87	2,620	811	3,311	
東北	17	浅瀬石川ダム	1	7,427	2,458	2,662	1,795	512	2,332	1,251	3,844	
	18	四十四田ダム	1	28,782	9,006	7,784	7,014	4,978	6,500	2,196	20,086	
	19	御所ダム	8	559,321	166,247	205,219	144,249	43,606	244,202	94,693	220,426	注1)
	20	田瀬ダム	7	28,311	4,672	15,237	6,191	2,211	8,889	2,402	3,735	注1), 注2)
	21	湯田ダム	6	141,475	28,998	40,067	49,065	23,345	45,140	23,131	61,387	注1), 注2)
	22	胆沢ダム	5	195,728	54,790	46,525	58,347	36,066	71,044	32,265	92,419	注1)
	23	鳴子ダム	3	33,737	15,116	6,416	11,353	852	17,740	4,474	11,523	注1)
	24	釜房ダム	6	705,778	316,892	165,868	169,492	53,526	276,379	157,637	271,762	
	25	三春ダム	8	487,583	281,350	79,738	74,008	52,487	140,960	81,723	264,900	
	26	摺上川ダム	2	107,820	34,426	33,658	24,261	15,475	39,089	17,443	51,288	
	27	七ヶ宿ダム	2	14,274	5,413	4,670	3,113	1,078	0	0	0	注2)
	28	森吉山ダム	1	12,296	2,099	4,319	5,878	0	4,710	1,739	5,847	注1)
	29	玉川ダム	1	18,490	4,582	7,834	6,074	0	7,309	2,367	8,814	注1)
	30	白川ダム	8	25,158	9,346	8,571	6,755	486	10,027	4,766	10,365	注1)
	31	長井ダム	2	8,159	2,787	2,717	2,238	417	3,245	2,022	2,892	注1)
	32	寒河江ダム	4	35,721	10,889	13,955	10,724	153	3,076	1,017	3,101	注1), 注2)
33	月山ダム	1	23,554	6,938	8,856	5,559	2,201	8,011	2,731	12,812		
関東	34	矢木沢ダム	2	16,551	4,455	7,120	4,976	0	650	504	931	注1), 注2)
	35	藤原ダム	4	34,988	8,178	9,495	10,795	6,520	14,961	6,106	13,921	
	36	奈良俣ダム	3	47,838	7,075	21,156	19,607	0	5,590	5,909	4,312	注1), 注2)
	37	相俣ダム	7	108,656	28,931	28,564	25,297	25,764	44,639	21,848	31,742	注2)
	38	藪原ダム	3	12,614	1,888	9,162	1,329	235	0	0	0	注2)
	39	品木ダム	0	0	0	0	0	0	0	0	0	
	40	下久保ダム	3	20,791	6,627	5,845	4,874	3,445	5,848	3,475	9,477	注2)
	41	草木ダム	7	143,041	36,065	46,245	50,045	10,686	39,463	29,472	74,105	注1)
	42	渡良瀬遊水地	2	14,802	5,488	2,420	3,842	3,052	0	0	0	注2)
	43	川俣ダム	2	27,199	9,770	6,515	10,914	0	12,367	5,004	9,828	注1)
	44	川治ダム	1	5,451	624	1,937	2,890	0	224	163	5,064	注1)
	45	湯西川ダム	3	121,241	33,151	39,277	36,344	12,469	47,586	23,809	49,846	注1)
	46	五十里ダム	5	265,591	72,532	74,194	66,861	52,004	72,712	34,163	97,839	注2)
	47	二瀬ダム	1	366	92	92	91	91	71	51	244	
	48	荒川調節池	1	23,961	7,464	6,104	5,986	4,407	8,537	5,037	10,387	
	49	滝沢ダム	3	13,056	5,313	5,277	2,232	234	7,261	4,424	1,371	注1)
	50	浦山ダム	0	0	0	0	0	0	0	0	0	
	51	宮ヶ瀬ダム	3	296,927	102,086	81,365	81,694	31,782	132,679	54,920	109,328	
北陸	52	横川ダム	3	16,588	5,794	5,502	4,995	297	6,215	2,513	7,860	注1)
	53	大石ダム	2	12,118	3,814	4,681	3,623	0	4,816	2,516	4,786	注1)
	55	大町ダム	2	21,098	5,461	8,016	6,601	1,020	8,371	3,578	9,149	注1), 注3)
	56	三国川ダム	5	33,174	6,869	14,392	11,904	9	12,726	5,612	14,836	注1)
	57	宇奈月ダム	2	34,167	11,074	12,170	8,322	2,601	13,887	5,122	15,158	注1)
	58	手取川ダム	2	2,232	526	964	742	0	676	380	1,176	注1)
中部	60	美和ダム	1	36,324	10,489	8,351	9,014	8,470	9,690	7,363	19,271	
	61	小洪ダム	1	66,667	18,074	16,711	16,993	14,889	0	0	0	注2)
	62	新豊根ダム	3	730	127	328	220	55	122	300	308	
	63	矢作ダム	10	15,420	4,413	4,947	4,373	1,687	4,999	2,976	7,445	注1)

注1) 集計対象期間中に、期間休館、閉館（営業期間外）、その他の理由による欠測値を含む。

注2) 季節別（または月別、週別）の利用者数のみ把握している施設の利用者数は、表中の曜日区分別利用者数の集計には含まれていない。

このため、年間利用者数は、季節別利用者数および曜日区分別利用者数のそれぞれの合計と一致しない。

注3) 2019/2/1～2020/1/31の施設利用者数を集計した。

7. ダム別の施設利用者数一覧表 (2/2)

地方名	No.	ダム名	対象施設数	年間利用者数(人)	季節別(人)				曜日区分別(人)			備考
					春季	夏季	秋季	冬季	休日	土曜	平日	
中部	64	小里川ダム	3	565,307	156,267	135,516	176,190	97,334	177,945	94,352	293,010	
	65	味噌川ダム	1	0	0	0	0	0	0	0	0	
	66	丸山ダム	2	49,068	21,318	10,372	13,006	4,372	16,769	7,324	24,975	
	67	阿木川ダム	1	6,796	2,150	1,919	1,846	881	2,165	1,139	3,492	
	68	岩屋ダム	4	61,220	17,479	18,209	14,326	11,206	23,900	12,321	24,999	注1)
	69	徳山ダム	2	42,325	12,740	11,549	16,853	1,183	18,732	6,972	16,621	注1)
	70	横山ダム	3	16,221	3,753	7,697	4,571	200	4,130	2,555	9,536	注1)
	71	蓮ダム	0	0	0	0	0	0	0	0	0	
近畿	72	天ヶ瀬ダム	1	24,063	9,735	5,834	5,180	3,314	8,940	4,396	10,727	
	73	日吉ダム	6	576,724	27,667	16,618	23,713	11,221	38,210	23,670	17,339	注1), 注2)
	74	比奈知ダム	0	0	0	0	0	0	0	0	0	
	75	高山ダム	0	0	0	0	0	0	0	0	0	
	76	青蓮寺ダム	0	0	0	0	0	0	0	0	0	
	77	室生ダム	1	70,160	29,322	19,150	15,493	6,195	0	0	0	注2)
	78	布目ダム	0	0	0	0	0	0	0	0	0	
	79	一庫ダム	4	277,382	82,276	81,864	87,381	25,861	94,550	53,729	129,103	注1)
	80	大滝ダム	2	31,100	10,542	9,982	9,876	700	8,994	6,596	15,510	注1)
	81	猿谷ダム	0	0	0	0	0	0	0	0	0	
	82	九頭竜ダム	1	2,087	542	836	709	0	0	0	0	注1), 注2)
	83	真名川ダム	1	8,486	2,483	4,178	1,825	0	0	0	0	注1), 注2)
	中国	84	殿ダム	2	35,840	9,813	7,757	14,080	4,190	18,709	8,699	8,432
85		菅沢ダム	1	1,553	962	230	290	71	955	480	118	
86		尾原ダム	9	137,349	39,093	35,903	38,379	23,974	0	0	0	注2)
87		志津見ダム	3	38,642	10,200	9,867	12,499	6,076	10,600	5,801	22,241	
88		土師ダム	4	117,240	47,735	39,120	24,320	6,065	41,220	40,620	35,400	
89		灰塚ダム	5	19,369	4,338	5,864	7,360	1,807	3,359	3,061	7,305	注2)
90		苦田ダム	2	16,958	5,827	4,326	4,303	2,502	5,073	2,069	9,816	
91		八田原ダム	0	0	0	0	0	0	0	0	0	
92		温井ダム	2	34,192	9,396	8,254	10,280	6,262	13,860	7,677	12,655	
93		弥栄ダム	10	75,529	21,894	22,801	21,387	9,447	29,185	16,758	29,586	注1)
94		島地川ダム	0	0	0	0	0	0	0	0	0	
四国	95	早明浦ダム	1	22,613	7,164	7,110	4,908	3,431	7,418	3,996	11,199	
	96	池田ダム	1	0	0	0	0	0	0	0	0	
	97	富郷ダム	1	5,499	1,158	1,261	2,955	125	2,392	1,399	1,708	注1)
	98	柳瀬ダム	1	14,856	6,350	3,420	2,820	2,266	9,150	5,440	266	
	99	新宮ダム	1	0	0	0	0	0	0	0	0	
	100	長安口ダム	1	4,347	1,374	1,021	1,355	597	1,929	637	1,781	注1)
	101	石手川ダム	0	0	0	0	0	0	0	0	0	
	102	鹿野川ダム	3	63,182	18,762	14,301	15,326	14,793	14,025	12,577	36,580	
	103	野村ダム	2	85,466	24,960	22,351	21,176	16,979	20,219	13,152	52,095	
	104	大渡ダム	1	1,592	523	424	544	101	433	404	755	
	105	中筋川ダム	1	2,351	864	502	731	254	782	329	1,240	
九州	106	耶馬溪ダム	1	6,301	1,232	2,243	2,234	592	2,294	1,731	2,276	
	107	下笠ダム	2	3,122	1,586	541	694	301	1,460	746	916	
	108	松原ダム	2	884	142	325	256	161	248	145	491	
	109	大山ダム	1	3,630	2,413	359	634	224	1,167	756	1,707	
	110	寺内ダム	2	55,240	7,290	36,141	7,502	4,307	31,264	10,562	13,414	
	111	敵木ダム	2	1,124	379	305	349	91	374	140	610	
	112	嘉瀬川ダム	2	181,857	51,271	43,552	49,040	37,994	56,548	30,468	94,841	
	113	竜門ダム	1	3,845	934	1,024	1,365	522	1,360	508	1,977	
	114	緑川ダム	3	22,870	7,870	6,254	6,685	2,061	9,268	6,962	6,640	
	115	鶴田ダム	2	25,890	8,642	5,980	7,278	3,990	6,889	4,610	14,391	注1)
沖縄	116	辺野喜ダム	2	10,553	4,210	2,111	1,339	2,893	4,864	2,155	3,534	
	117	普久川ダム	2	11,786	3,150	2,672	3,508	2,456	3,351	1,629	6,806	
	118	安波ダム	2	9,585	3,045	1,931	2,120	2,489	3,062	1,686	4,837	
	119	新川ダム	2	3,683	973	842	1,174	694	1,056	840	1,787	
	120	福地ダム	4	10,380	3,339	2,593	2,781	1,667	3,778	2,052	4,550	
	121	大保ダム	4	10,027	2,570	2,105	2,933	2,419	3,750	2,214	4,063	
	122	羽地ダム	3	67,239	18,310	13,610	20,206	15,113	29,686	16,863	20,690	
	123	漢那ダム	7	58,303	15,946	12,142	13,256	16,959	12,920	9,025	36,358	
	124	金武ダム	6	26,314	6,912	6,872	6,342	6,188	5,611	3,714	16,989	

注1) 集計対象期間中に、期間休館、閉館（営業期間外）、その他の理由による欠測値を含む。

注2) 季節別（または月別、週別）の利用者数のみ把握している施設の利用者数は、表中の曜日区分別利用者数の集計には含まれていない。

このため、年間利用者数は、季節別利用者数および曜日区分別利用者数のそれぞれの合計と一致しない。

V. 参考資料（調査方法、年間利用者数の推計方法等について）

本章では、「令和元年度 ダム湖利用実態調査」に関して以下の項目について概説する。

1. 調査概要
2. 調査方法
3. 年間利用者数の推計方法
4. 区分別利用者数の集計方法（利用形態別、利用場所別）
5. 令和元年度 調査様式集

1. 調査概要

1.1 調査対象ダム

調査ダムは、国土交通省及び水資源機構が管理する 124 ダムである。

なお、令和 2 年度に調査を実施している大川ダムと長島ダムの調査結果は、今回のとりまとめに含まれていない。

1.2 調査項目

ダム湖利用実態調査では、下記の 4 項目について調査を実施した。

表 V.1.1 調査項目、目的及び作成する様式

用途	調査項目	目的	作成する様式
年間利用者数の推計に利用	利用者カウント調査	年間利用者数の推計に用いる基礎データ（サンプル日における利用者数）の収集	様式-3 利用者カウント調査票
			様式-1 ブロック区分調査票 様式-2 ブロック区分施設位置概要図
	イベント調査	ダム湖における利用者数の影響要因である各種イベントの開催状況及び参加人数の把握	様式-6 イベント調査票
利用特性の分析に利用	利用者アンケート調査	ダム湖の利用目的、感想等の把握及び年間利用者数の推計にあたっての基礎データの収集	様式-5 利用者アンケート調査票
	施設利用者数調査	ダム湖周辺にある施設での日別利用者数の把握	様式-7 施設別日別利用者集計表

1.3 調査実施時期

ダム湖利用実態調査は、原則として下記の日程で実施した。

表 V.1.2 調査項目別調査実施時期

調査項目	調査実施日等
利用者カウント調査	表 V.1.3 に示す調査実施日（合計 7 日間）において実施した。 なお、秋季に観光利用が見込まれるダムでは、紅葉盛期に合わせて秋季休日調査の実施日を変更した。
イベント調査	平成 31 年 3 月 1 日から令和 2 年 2 月 29 日までの 1 年間における状況を聞き取り調査等により実施した。
利用者アンケート調査	表 V.1.3 に示す調査実施日（合計 7 日間）において実施した。
施設利用者数調査	平成 31 年 3 月 1 日から令和 2 年 2 月 29 日までの 1 年間において実施した。

表 V.1.3 調査実施日一覧

番号	季節区分	曜日区分	年月日等	備考
①	春季	休日	平成 31 年 4 月 29 日 (月)	祝日 昭和の日 大型連休 (10 連休) の 3 日目
②			令和元年 5 月 5 日 (日)	祝日 こどもの日 大型連休 (10 連休) の 9 日目
③	夏季	平日	令和元年 5 月 20 日 (月)	5 月の第 3 月曜日
④		休日	令和元年 7 月 28 日 (日)	7 月の最終日曜日
⑤		平日	令和元年 7 月 29 日 (月)	7 月の最終日曜日の翌日
⑥	秋季	休日	令和元年 11 月 3 日 (日) ^{注1)}	祝日 文化の日
⑦	冬季	休日	令和 2 年 1 月 13 日 (月) ^{注2)}	祝日 成人の日

注1) 秋季に紅葉の観光利用が見込まれるダムでは、紅葉盛期に合わせた休日に実施した。

注2) 冬季の道路閉鎖等により利用者が見込まれないダムでは、実施しなかった。

注3) 調査実施日が以下の条件に該当する場合は、調査実施日と同じ曜日区分 (休日、土曜日、平日) で最も直近の日に変更した。

- ① イベント開催日 (参加人数 100 人以上が目安) と重なった場合
- ② 悪天候の場合
- ③ 調査対象区域に含まれる施設の休館日と重なった場合

1.4 調査区域

調査区域は、河川区域のダム管理区間を基本としているが、河川区域外にあってもダム湖と隣接して一体となった利用が図られている施設等がある場合は、これを含めて調査した。

2. 調査方法

2.1 利用者カウント調査

調査区域内の利用者数を現地で実測する方法である。利用者数は、調査区域内に設定したブロック区分（次項参照）毎に調査を行い、時間帯別、性別、年齢別、利用区分別に人数を把握した。

なお、具体的な調査方法は以下のとおりである。

- ① 各ダム湖の周辺を自然的利用、施設利用、湖面利用の利用内容で数ブロックに分割する。
- ② 各ブロックにおいて、日の出から日没までの間を2時間毎に利用数の観測を行う。
- ③ 各調査時刻における観測値の合計を1日の利用者数とみなす。

(ブロック区分の考え方)

ブロック区分とは、利用者カウント調査において利用者数の集計を行う地理的単位である。基本的には、調査対象区域内の利用環境を踏まえて、調査対象区域を複数のエリアに分割することにより設定する。

なお、設定したブロックにおける環境整備の状況等は、ブロック区分調査票（様式-1）・ブロック区分施設位置図（様式-2）に整理した。

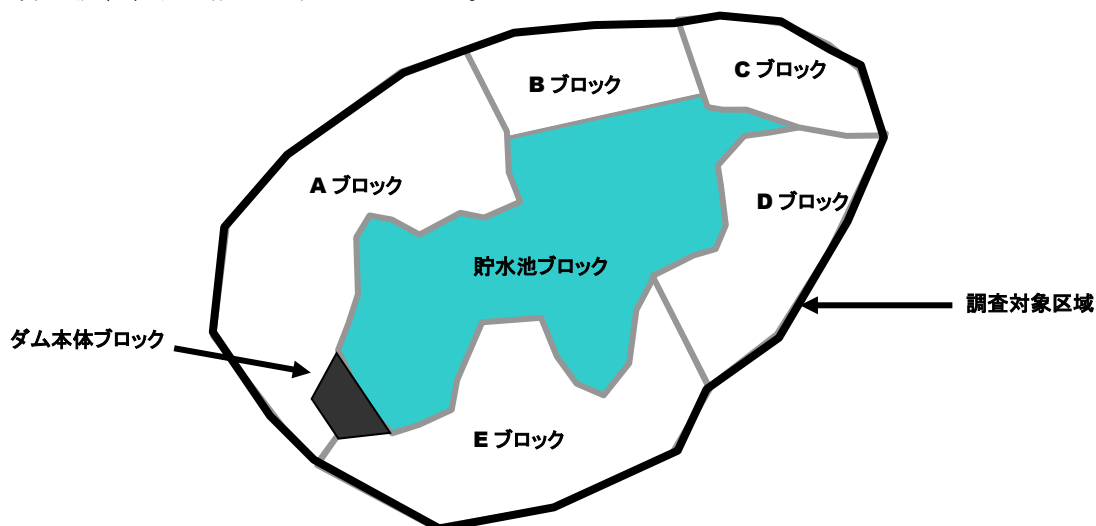

※過去にダム湖利用実態調査を実施している場合は、調査の継続性を維持するため、過去のブロック区分を踏襲するよう配慮した。

図V.2.1 ブロック区分のイメージ

(利用者カウント調査結果の整理)

カウント調査の結果は、様式-3 及び 4 に整理した。なお、調査に用いた利用区分は表 V.2.1 のとおりである。

表 V.2.1 利用者カウント調査に用いた利用区分

利用区分		対象とする利用	
陸 上 利 用	散策、休息、花見等	観光・旅行、山菜とり、花見・紅葉・新緑見物、散策、遠足・ピクニック、休憩・トイレ利用 等	
	陸上スポーツ	テニス、サッカー、(ミニ) ゴルフ、 マラソン・ジョギング、ゲートボール、サイクリング、野球、ソフトボール、その他の陸上スポーツ 等	
	その他	野外活動	キャンプ、写真撮影、写生、野外バーベキュー、昆虫採集、バードウォッチング、その他のアウトドア活動 等
		各種施設利用	レストラン、売店、ホテル、温泉、資料館、記念館、有料遊戯施設、〇〇センター(ミニ SL、ゴーカート等) 等
	その他*	各種お祭り、催し物など、ダム見学等の学習活動、コンサート、ダムカード収集、その他の陸上利用 等	
湖 面 利 用	釣 り	ボート利用	ボートに乗って釣り糸を垂らしている人
		湖 岸	湖岸で釣り糸を垂らしている人
	遊 覧	手こぎボート、サイクルボート、遊覧船	
	水上スポーツ	ヨット、水上スキー、ウインドサーフィン、漕艇、カヌー、その他の水上スポーツ	
	その他	水泳、水遊び、その他の湖面利用	

*イベントは、その内容によって利用区分することとし、例えばスポーツ大会が野球大会、カヌー大会のように他の利用区分にまたがる場合は、野球を陸上スポーツ、カヌーを水上スポーツとする。

*仕事利用者については、カウントから除外する。

2.2 イベント調査

本調査は、ダム管理者や施設の運営主体等から、調査区域内において開催されたイベントについて、聞き取りを行うことにより実施した。調査対象とするイベント等は表 V.2.2 のとおりとした。調査結果は、様式-6 に整理した。

表 V.2.2 対象とするイベントの考え方

対象とするイベント等	
期 間	平成 31 年 3 月から令和 2 年 2 月の 1 年間において開催されたイベント等とした。
時間帯	対象とする時間帯は特に制限しなかった。
規 模	参加人数が概ね 100 人以上となるイベント等とした。
種類等	対象とするイベント等の種類や実施・運営主体等は特に制限しなかった。

2.3 利用者アンケート調査

本調査は、利用者に対して様式-5 を用いて直接質問し、対面で回答を得る対面調査と、ダム湖周辺設備にアンケート調査票(様式-5)を据え置きする据え置き調査で実施した。対面調査実施日は、利用者カウント調査実施日(7日間)とした。必要なアンケート対象者数(最小サンプル数)は、各季節において 20 人以上を目標とした。

2.4 施設利用者数調査

本調査は、ダム湖及び周辺の施設における、平成 31 年 3 月 1 日から令和 2 年 2 月 29 日までの日別利用者数の実測値について、ダム管理者や施設の運営主体等から聞き取り調査を行うことにより実施した。

3. 年間利用者数の推計方法

平成31年3月から令和2年2月にかけて各季節別に実施した合計7回の利用者カウント調査結果とイベント調査結果をもとに、ダム毎に1年間のダム湖利用者数の推計を行った。

年間のダム湖利用者数の推計は、季節、休日と平日等の違いを考慮し、各季節の休日、土曜日、平日の利用者数（実測値を基本とする）を1日あたりの原単位とし、各季節の休日・土曜日・平日の日数を乗じた推計値にイベント調査結果を加えることにより行った（次頁 図V.3.1 参照）。

なお、各季節は以下の期間とした。

春季：3/1～5/31 夏季：6/1～8/31 秋季：9/1～11/30 冬季：12/1～2/29

- ① 天候による補正のために、季節毎に曜日区分ごとの晴れ・雨日数を対象ダムの最寄りの気象台の記録（天気概況（昼））から求め、様式-8に整理した。なお、天候概況（昼）の記録に「雨」や「雪」の記載がある場合を「雨」とし、その他の場合を「晴」とした。
- ② 調査実施日の利用者数（実測値）に天候係数（平成30年度に算出）を乗じて、調査実施日の曜日の晴れの日の利用者数を求めた。なお、天候係数は観測日が晴天の場合は1、雨天の場合は晴係数1.940とした。
- ③ 各季節の土曜日及び秋季・冬季の平日については実測値がないため、各季の実測値に曜日係数（平成18年度に算出）を乗ずることにより（土曜日＝0.41×休日、平日＝0.22×休日）、1日あたりの利用者数を求めた。
- ④ 各曜日の晴れの日の利用者数に雨係数0.515を乗じて、雨の日の利用者数を求めた。
- ⑤ 各季節、各曜日の晴れ、雨の日の利用者数に①で求めた晴れ・雨日数を乗じて、季節ごとの曜日別利用者数を求めた。それらを合計して、季節別利用者数ならびに年間利用者数を算出した。

※ 曜日係数は、平成18年度に全国の代表9ダムにおいて、平日・土曜日・休日に分けて実施した利用者カウント調査結果より算出したものである。

- ・土曜日係数＝土曜日利用者数/休日利用者数＝7,718人/18,847人＝0.41
- ・平日係数＝平日利用者数/休日利用者数＝4,085人/18,847人＝0.22
- ・代表ダムは、金山ダム、宮ヶ瀬ダム、三国川ダム、岩屋ダム、小渋ダム、美和ダム、弥栄ダム、野村ダム、鶴田ダムの9ダム

※ 天候係数は、平成30年度に全国の15ダムにおいて、ダム管理所等に設置されたカウンターデータを天候別に整理し、算出したものである。

- ・晴係数＝晴れの日の1日あたりの利用者数/雨の日の1日あたりの利用者数＝1.940
- ・雨係数＝雨の日の1日あたりの利用者数/晴れの日の1日あたりの利用者数＝0.515
- ・代表ダムは、豊平峡ダム、七ヶ宿ダム、四十四田ダム、宮ヶ瀬ダム、川俣ダム、宇奈月ダム、大町ダム、岩屋ダム、小里川ダム、日吉ダム、九頭竜ダム、弥栄ダム、八田原ダム、寺内ダム、竜門ダムの15ダム

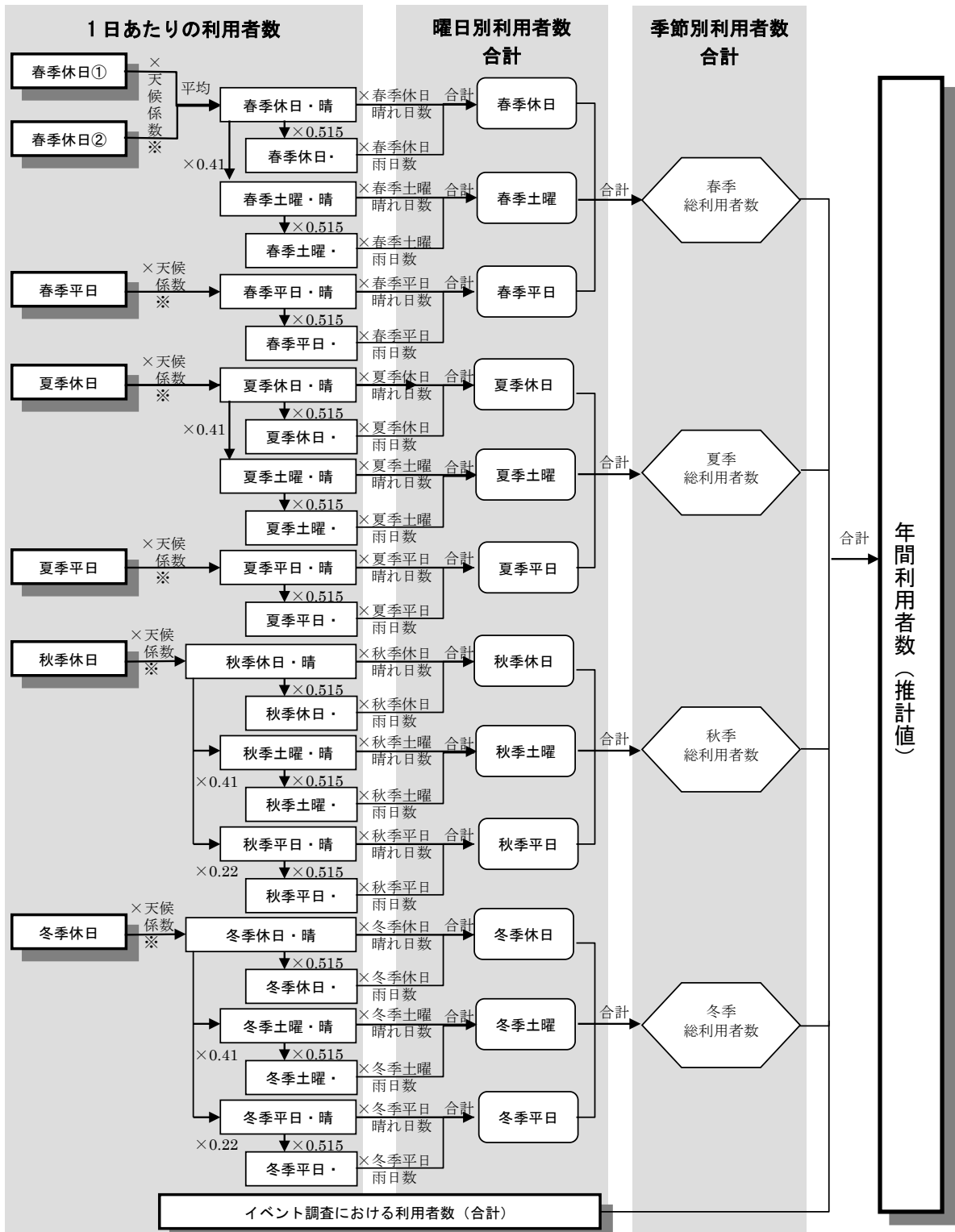

- ※ 天候係数について、観測日が晴天の場合は1、雨天の場合は晴係数1.940で補正した。
- ※ 欠測した調査日の利用者数、ならびに冬季調査等で調査が未実施の場合は、利用者数をゼロとした。
- ※ 春季休日の利用者数について、休日①または休日②のいずれか1日が欠測の場合は取得できたデータを採用した。
- ※ 調査曜日が計画と異なる場合は、適宜曜日係数での割戻しを行った。

図 V.3.1 年間利用者数の推定方法

4. 区分別利用者数の集計方法（利用形態別、利用場所別）

4.1 利用形態別利用者数の集計

利用形態別利用者数は、利用者カウント調査及びイベント調査において把握した利用者数を利用形態別に集計したものである。ただし、利用者カウント調査において用いた利用区分は、平成3年度（第1回）調査とそれ以降の調査（平成6年度、9年度、12年度、15年度、18年度、21年度、26年度、令和元年度の第2回～9回）で若干異なる。このため、本資料では、利用形態別利用者数の経年変化を把握するために、表V.4.1に示す考え方で、包括的な利用形態区分を設定した。

また、イベント調査については利用形態別に区分して実施していないため、イベントの内容により、利用形態区分別に人数を割り振った。

表V.4.1 本資料における利用形態区分

本資料における利用形態区分		第1回調査 (平成3年度)	第2回～9回調査 (平成6～令和元年度)
①	スポーツ	スポーツ	(陸上利用)陸上スポーツ (湖面利用)水上スポーツ
②	釣り	釣り	(湖面利用)釣り：ボート利用 (湖面利用)釣り：湖岸
③	ボート	ボート	(湖面利用)遊覧
④	散策	散策等	(陸上利用)散策、休息、花見等
⑤	その他	野外活動	(陸上利用)その他：野外活動
⑥		施設利用	(陸上利用)その他：各種施設利用
⑦		その他	(陸上利用)その他：その他 (湖面利用)その他

4.2 利用場所別利用者の集計

利用場所別利用者数は、利用者カウント調査及びイベント調査において把握した利用者数を利用場所別に集計したものである。このうち、利用者カウント調査において把握した利用者数については、ダム本体ブロックの利用をダムとし、他のブロックの利用は利用形態区分により、湖面と湖畔に区分した。また、イベント調査で把握した利用者数についても、イベントの内容、開催場所等を参考に同様な区分で集計した。

表V.4.2 利用場所別区分

利用場所	利用区分
ダム	ダム本体ブロックの利用
湖面	ダム本体ブロックを除く湖面利用
湖畔	ダム本体ブロックを除く陸上利用

5. 令和元年度 調査様式集

次頁以降に令和元年度ダム湖利用実態調査において用いた様式を掲載した。

表 V.5.1 令和元年度ダム湖利用実態調査 調査様式一覧

調査項目	様式名称	掲載頁
ブロック区分調査	様式-1 ブロック区分調査票	P. 228
	様式-2 ブロック区分施設位置概要図	P. 229
利用者カウント調査	様式-3 利用者カウント調査票	P. 230
	様式-4 利用者集計表	P. 231
利用者アンケート調査	様式-5 利用者アンケート調査票	P. 232
	様式-5 利用者アンケート調査実施状況	P. 232
イベント調査	様式-6 イベント調査票	P. 233
施設利用者数調査	様式-7 施設別日別利用者集計表	P. 234
年間利用者数の推計	様式-8 季節別曜日別最寄りの気象台の天候集計表	P. 235
	様式-9 年間利用者数の推計	P. 236

【様式-1】ブロック区分調査票(1)

基礎情報	ダム名	ダム湖名	ふりがな	所 管					
			名称		(事務所名)				
	ダム形式	貯水池面積(ha)		ダム完成年度					
ダム湖 周辺の 環境整 備事業	1. ダム湖周辺環境整備事業	(年度から	年度)	環境整 備総面 積(ha)	近隣都市(概ね半径20km以内)			
	2. ダム建設事業による整備	(年度から	年度)					
	3. その他	(年度から	年度)	名称	人口(万人)	距離(km)		
	(年度から	年度)						
	(年度から	年度)						
ブ ロ ッ ク 区 分	番号	ブロック名称	ダム本体 ブロック	面積(ha)	無料施設		有料施設		
					有り	無し	有り	無し	
	1								
	2								
	3								
	4								
	5								
	6								
	7								
	8								
	9								
	10								
	11								
	12								
	13								
	14								
15									
施 設 情 報	ブロック 番号	施 設 名 称	規模 (面積ha)	施設完成 年度	設置者	管理者	河川区域 内・外	料金体系 区分	備考
そ の 他	調査会社		所属		担当者名				
	住所		TEL		Email				

【様式－2】ブロック区分施設位置概要図

ダム名	ダム湖名	ふりがな 名称	所在地 <small>(都道府県及び市町村)</small>	
縮尺			方位	↑
記入事項	ブロックNo・名称、ダム、貯水池、河川名、施設地区の位置・平面形状			

【様式－3】 利用者カウント調査票

ダム名	
------------	--

ブロック	(No.)	(名称)
-------------	-------	------

春季休日①		調査実施年月日		年 月 日										天候及びイベント等の状況				
時間帯	性別	年齢層	陸上利用						湖面利用					計	天候			イベント参加 人数
			散策 休息 花見	陸上ス ポーツ	その他			釣り		ボート	水上ス ポーツ	その他	晴		曇	雨		
					野外活 動	各種施 設利用	左記以 外の活 動	ボート 利用の 釣り	湖岸で の釣り									
6時	男	子供																
		大人																
6時	女	子供																
		大人																
8時	男	子供																
		大人																
8時	女	子供																
		大人																
10時	男	子供																
		大人																
10時	女	子供																
		大人																
12時	男	子供																
		大人																
12時	女	子供																
		大人																
14時	男	子供																
		大人																
14時	女	子供																
		大人																
16時	男	子供																
		大人																
16時	女	子供																
		大人																
18時	男	子供																
		大人																
18時	女	子供																
		大人																
20時	男	子供																
		大人																
20時	女	子供																
		大人																
日計	男	子供																
		大人																
		不明																
	女	子供																
		大人																
		不明																
不明	子供																	
	大人																	
不明		不明																
不明		不明																
合計																		
主な利用内容																		

【様式－4】 利用者集計表

ダム名		調査回		調査年月日		年	月	日									
調査項目等	ブロック区分															全 体	
	1	2	3	4	5	6	7	8	9	10	11	12	13	14	15		
	時間帯別	6時															
		8時															
10時																	
12時																	
14時																	
16時																	
18時																	
20時																	
(日合計)																	
計																	
利用形態別	陸上利用	散策・休憩等															
		陸上スポーツ															
		その他	野外活動														
			各種施設利用														
	その他																
	湖面利用	釣り	ボート利用														
			湖岸														
		ボート															
		水上スポーツ															
		その他															
計																	
性別・年齢層別	男	子供															
		大人															
		年齢層不明															
		小計															
	女	子供															
		大人															
		年齢層不明															
		小計															
	性別不明	子供															
		大人															
		年齢層不明															
		小計															
	計																

調査実施日の状況					
気象条件		イベント等の開催状況			その他の特記事項
天候	気温(正午)	ブロック番号	名称	参加人数	
晴					
曇					
雨					
他					

【様式-5】 利用者アンケート調査票

ダム名 ブロック番号 配布場所

アンケート記入日 _____ 年 _____ 月 _____ 日

質問1. 今回の旅行の最終目的地はどちらですか？次の2つの選択肢から、1つ選び、具体的な場所をお教えてください。

①本ダム湖 ②その他周辺観光地 → 場所 (例:〇〇市内など)

質問2. ダムのことはどのように知りましたか？次の5つの選択肢から選び○をして下さい(複数選択可)。

①観光ガイドブック ③SNS ⑤その他 → 内容
 ②webサイト ④新聞・チラシ

質問3. ダムに来た目的を以下の選択肢から選び○をして下さい。複数選択した場合は、最も目的としたものに◎をしてください。

A. 自然利用		B. 施設利用			
<input type="checkbox"/> ①登山	<input type="checkbox"/> ②花見	<input type="checkbox"/> ③紅葉	<input type="checkbox"/> ④新緑	<input type="checkbox"/> ⑤ハートウッチング	<input type="checkbox"/> ⑥写真・写生
<input type="checkbox"/> ⑦山菜採り	<input type="checkbox"/> ⑧釣り	<input type="checkbox"/> ⑨環境学習	<input type="checkbox"/> ⑩イベント(観察会等)	<input type="checkbox"/> ⑪その他(右枠に内容を記入)	
<input type="checkbox"/> ⑫ダム見学	<input type="checkbox"/> ⑬資料館・記念館	<input type="checkbox"/> ⑭レストラン・売店	<input type="checkbox"/> ⑮宿泊(ホテル等)	<input type="checkbox"/> ⑯トイレ・休息	<input type="checkbox"/> ⑰温泉
<input type="checkbox"/> ⑱キャンプ	<input type="checkbox"/> ⑲バーベキュー	<input type="checkbox"/> ⑳テニス	<input type="checkbox"/> ㉑ゲートボール	<input type="checkbox"/> ㉒野球	<input type="checkbox"/> ㉓マラソン・ジョギング
		<input type="checkbox"/> ㉔サイクリング	<input type="checkbox"/> ㉕ホート、遊覧船	<input type="checkbox"/> ㉖ヨット	<input type="checkbox"/> ㉗ウインドサーフィン
			<input type="checkbox"/> ㉘カヌー	<input type="checkbox"/> ㉙漕艇	<input type="checkbox"/> ㉚イベント(スポーツ大会等)
					<input type="checkbox"/> ㉛ダムカード収集
					<input type="checkbox"/> ㉜その他
					(下枠に内容を記入)
					その他の内容
					A① <input type="text"/>
					B② <input type="text"/>

質問4. ダム湖を利用した満足度・感観をお聞かせください。下記の選択肢から1つ選び、その理由をお教えてください。

①満足している ②まあ満足している ③どちらともいえない ④やや不満である ⑤不満である

理由

質問5. ダム湖周辺で食事はされましたか？下記の選択肢から1つ選び、具体的な食事場所もしくは購入場所をお教えてください。

①はい(食事をした) ②いいえ(食事していない) → 場所 (例:レストラン〇〇、売店で購入など)

質問6. この場所にはいつ頃来ましたか？また、いつ頃帰りますか？

来た日時 _____ 月 _____ 日 _____ 時 _____ 分頃 (注:時間は24時間形式で記入)
 帰る日時 _____ 月 _____ 日 _____ 時 _____ 分頃

質問7. 日帰りですか？宿泊ですか？次の3つの選択肢から1つ選んでください。また、宿泊する場合は宿泊地をお教えてください。

①日帰り ②ダム湖周辺で宿泊 ③その他の観光地で宿泊 → 宿泊地 (例: 〇〇温泉、〇〇市内、〇〇キャンプ場等)

質問8. ダム湖にはどんな交通手段でできましたか？次の選択肢から該当するものを選んでください(複数選択可)。

①自家用車 ②タクシー ③貸しきりバス ④バイク ⑤路線バス ⑥電車 ⑦自転車 ⑧徒歩 ⑨その他 → その他の内容

質問9. だなたと来ましたか？次の4つの選択肢から1つ選び、同伴者数をお教えてください。

①単独 ②家族 ③友人等 ④その他(団体ツアー等) 同伴者数 人

質問10. このダムには初めての観光ですか？初めての方は印象に残ったものを、2回目以降の方は再訪した理由をお聞かせください。

①はい(初めて) ②いいえ(過去に訪れたことがある)

印象に残ったもの
または再訪の理由

質問11. お住まいはどちらですか？都道府県及び市町村区名(町村の場合は郡名を含む)までお教えてください。

都道府県名 郡名 市町村区名

質問12. ダム湖や周辺環境、施設等に関してご意見、ご要望等をお聞かせください。

ご意見・ご要望等

質問13. あなたの年齢層及び性別をお教えてください。

A. 年齢層			B. 性別		
<input type="checkbox"/> ①10歳未満	<input type="checkbox"/> ②10代(10歳~19歳)	<input type="checkbox"/> ③20代(20歳~29歳)	<input type="checkbox"/> ④30代(30歳~39歳)	<input type="checkbox"/> ⑤40代(40歳~49歳)	<input type="checkbox"/> ⑥50代(50歳~59歳)
			<input type="checkbox"/> ⑦60代(60歳~69歳)	<input type="checkbox"/> ⑧70歳以上	<input type="checkbox"/> ①男
					<input type="checkbox"/> ②女

【様式-5】利用者アンケート調査実施状況

	回収枚数					集計枚数				
	春季	夏季	秋季	冬季	計	春季	夏季	秋季	冬季	計
対面調査										
据え置き調査										
計										

【様式－6】 イベント調査票

ダム名		イベントの諸元										参加人数										入力人数のチェック結果																						
番号	区分	開催期間					開催場所		イベント等の内容			合計	利用形態別利用者数							利用場所																								
		年	月	日	曜日	時間	ブロック番号	施設名等	名称	内容	運営主体		散策 休息 花見	陸上 スポ ーツ	その他			釣り		ボート 利用の 釣り	水上 スポ ーツ		その 他	ダム 本体	湖 面	湖 畔																		
1	開始																																											
	終了																																											
2	開始																																											
	終了																																											
3	開始																																											
	終了																																											
4	開始																																											
	終了																																											
5	開始																																											
	終了																																											
6	開始																																											
	終了																																											
7	開始																																											
	終了																																											
8	開始																																											
	終了																																											
9	開始																																											
	終了																																											
10	開始																																											
	終了																																											
11	開始																																											
	終了																																											
12	開始																																											
	終了																																											
13	開始																																											
	終了																																											
14	開始																																											
	終了																																											
15	開始																																											
	終了																																											
16	開始																																											
	終了																																											
17	開始																																											
	終了																																											
18	開始																																											
	終了																																											
19	開始																																											
	終了																																											
20	開始																																											
	終了																																											
21	開始																																											
	終了																																											
22	開始																																											
	終了																																											
23	開始																																											
	終了																																											
24	開始																																											
	終了																																											
25	開始																																											
	終了																																											
												参加 人数 合計																																

【様式－7】 施設別日別利用者集計表

ダム名					
施設名		施設名①	施設名②	施設名③	施設名④
施設概要					
場所(ブロック区分番号)					
調査方法					
利用者数					

【様式－8】 季節別曜日別最寄りの気象台の天候集計表

ダム名	
-----	--

気象台名	
------	--

春季(3月1日～5月31日)

曜日	晴日数	雨日数	計日数
休日			
土曜			
平日			
計日数			

夏季(6月1日～8月31日)

曜日	晴日数	雨日数	計日数
休日			
土曜			
平日			
計日数			

秋季(9月1日～11月30日)

曜日	晴日数	雨日数	計日数
休日			
土曜			
平日			
計日数			

冬季(12月1日～2月28(29)日)

曜日	晴日数	雨日数	計日数
休日			
土曜			
平日			
計日数			

【様式－9】 年間利用者数の推計

ダム名

区分	季節	平日・休日	天候	日数/イベント件数	利用形態別利用者数(人)								利用場所別利用者数(人)			合計(人)				
					スポーツ	釣り	ボート	散策	その他				ダム	湖面	湖畔					
									野外活動	施設利用	その他	小計								
実測値	春季	休日①		-																
		休日②		-																
		平日		-																
	夏季	休日		-																
		平日		-																
	秋季	休日		-																
	冬季	休日		-																
	推計値 (1日あたり)	春季	休日	晴れの 場合	-															
			土曜日		-															
			平日		-															
夏季		休日	-																	
		土曜日	-																	
秋季		平日	-																	
		休日	-																	
		土曜日	-																	
冬季		平日	-																	
		休日	-																	
		土曜日	-																	
推計値 (集計値)		春季	休日		晴															
	土曜日		雨																	
	平日		晴																	
	小計		雨																	
	夏季	休日	晴																	
		土曜日	雨																	
		平日	晴																	
		小計	雨																	
	秋季	休日	晴																	
		土曜日	雨																	
		平日	晴																	
		小計	雨																	
	冬季	休日	晴																	
		土曜日	雨																	
		平日	晴																	
		小計	雨																	
	イベント 調査 (集計値)	春季	休日	-																
			土曜日	-																
			平日	-																
			小計	-																
夏季		休日	-																	
		土曜日	-																	
		平日	-																	
		小計	-																	
秋季		休日	-																	
		土曜日	-																	
		平日	-																	
		小計	-																	
冬季		休日	-																	
		土曜日	-																	
		平日	-																	
		小計	-																	
季節別利用者数 (人)	春季																			
	夏季																			
	秋季																			
	冬季																			
年間利用者数(人)																				